

**tarif**

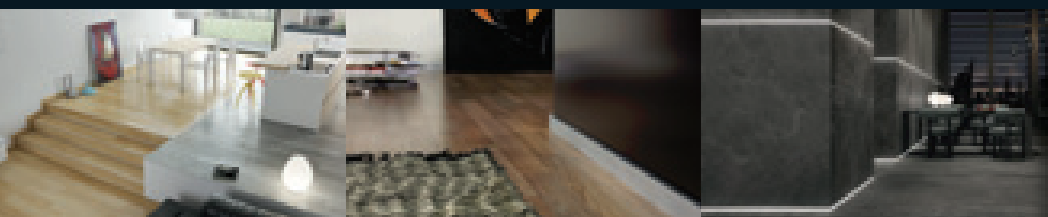

**catalogue**

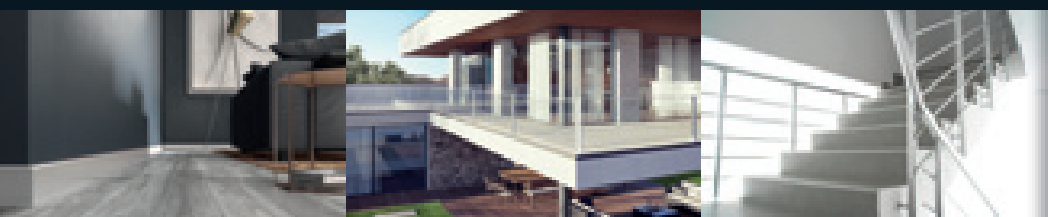

**prix**

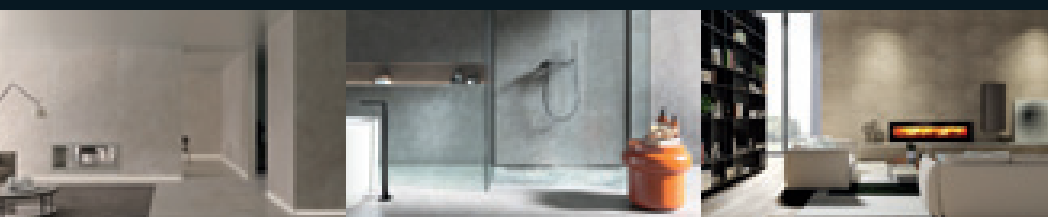

**2022\_03**

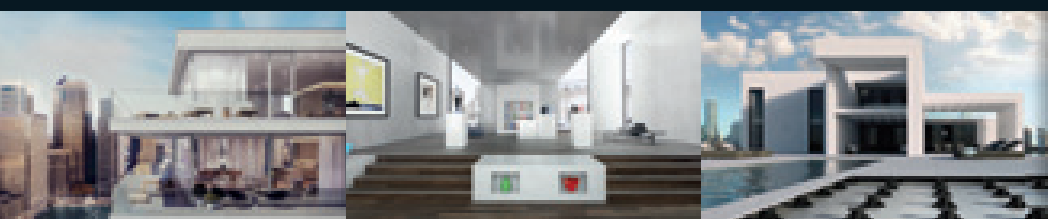



**tarif**

**catalogue**

**prix**

**2022\_03**

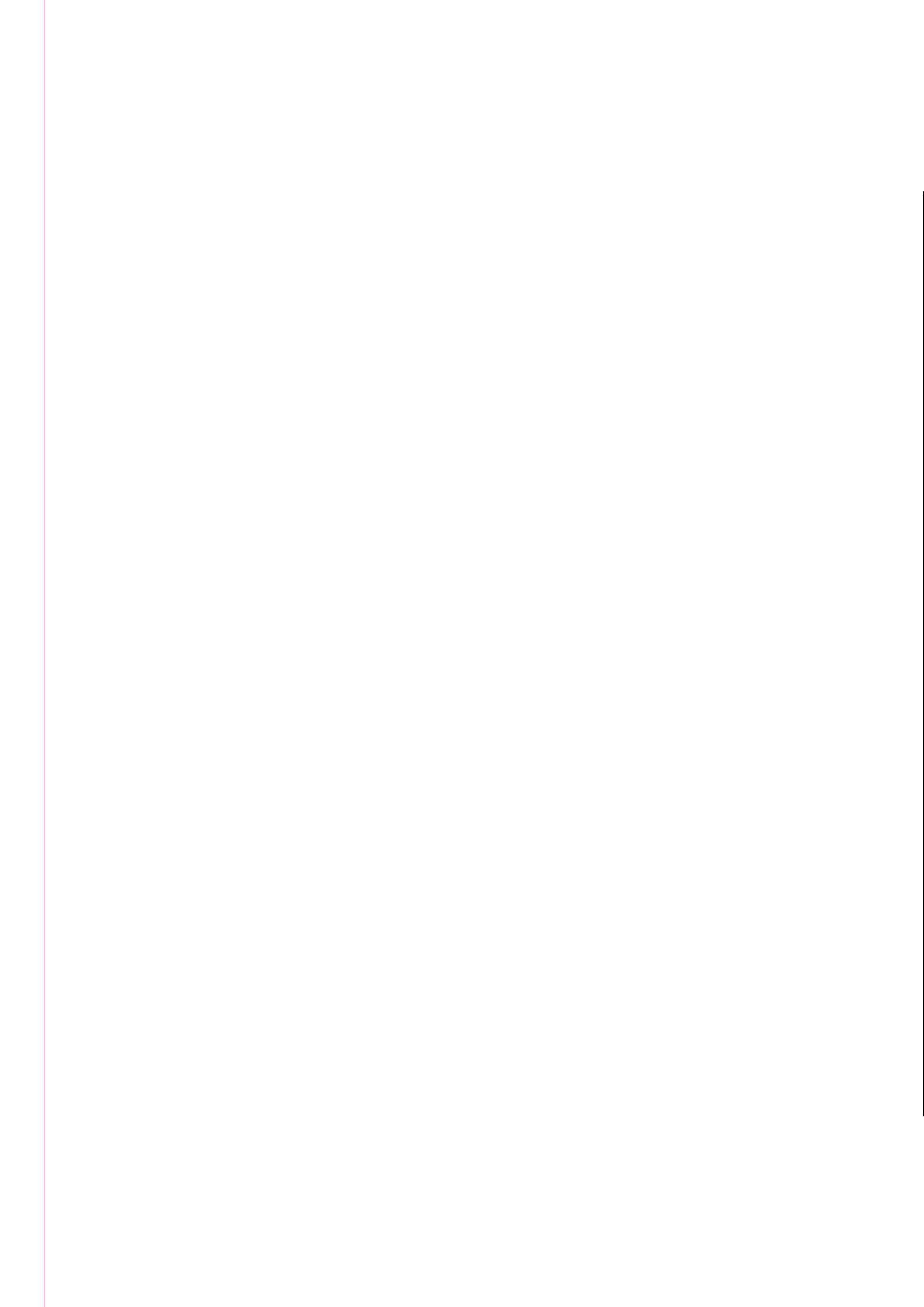



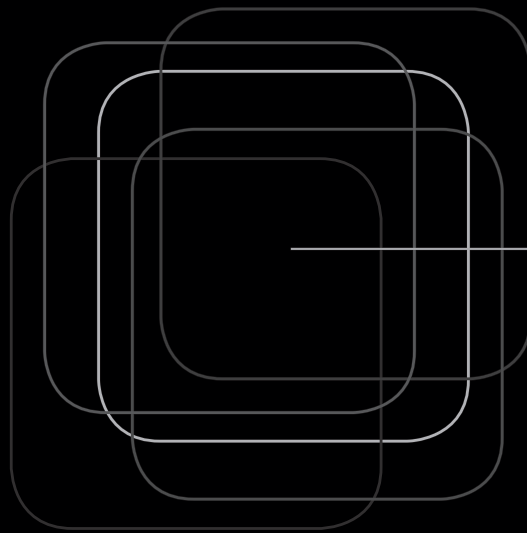



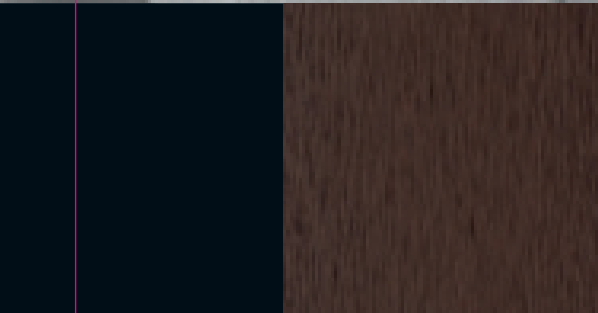
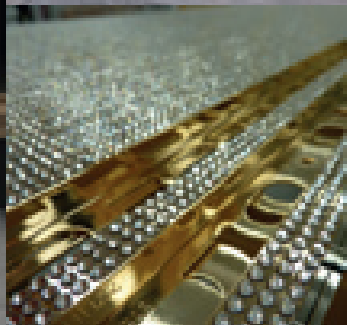
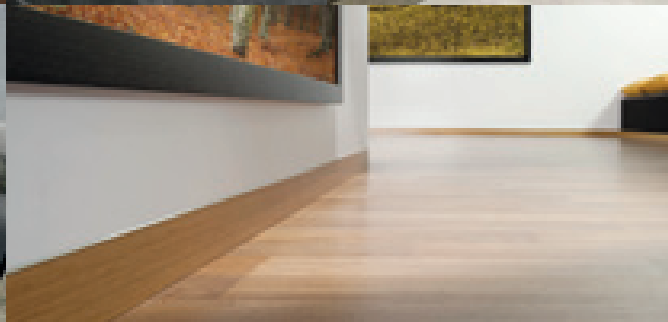
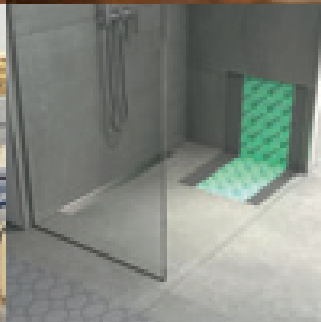
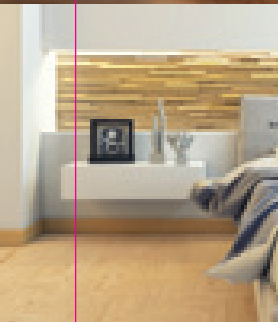
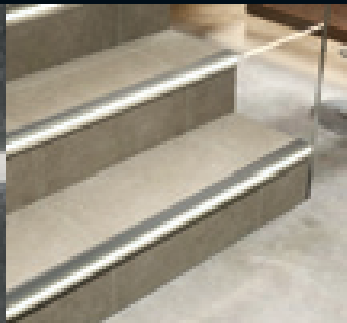
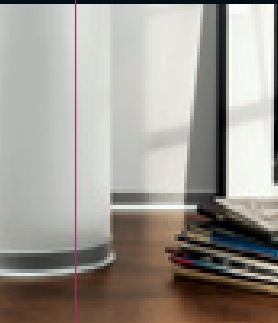









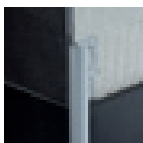
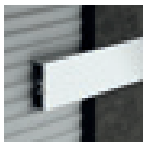

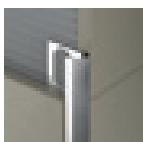



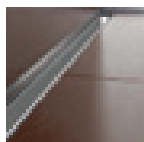



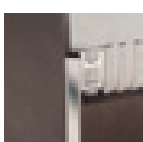

**Design is our best profile.**

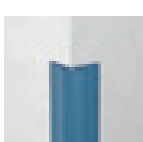

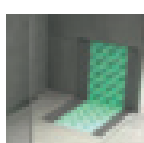

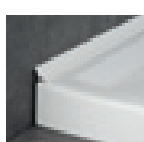
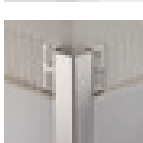
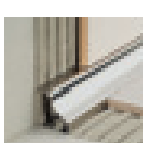
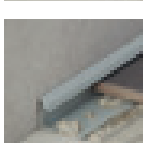
# sommaire

<p><b>profils pour angles externes</b></p>	 <p>CERFIX® PROANGLE Q page 18</p>	 <p>CERFIX® PROTOP page 47</p>	 <p>PROROUND B page 62</p>		
	 <p>CERFIX® PROANGLE page 26</p>				
	 <p>CERFIX® PROTRIM IP page 31</p>	<p><b>listels et profils de décoration</b></p>	<p><b>caniveaux de douche linéaires et systèmes pour le bain</b></p>		
	 <p>CERFIX® PROTRIM page 32</p>			 <p>CERFIX® PROLIST page 50</p>	 <p>PP DRAIN AQUA page 68</p>
	 <p>CERFIX® PROTRIM N page 35</p>			 <p>METAL LINE AF - M DESIGN page 51</p>	 <p>THIN DRAIN page 73</p>
	 <p>CERFIX® PROANGLE F page 40</p>			 <p>CERFIX® PROLIST-X DESIGN page 51</p>	 <p>SLIM DRAIN page 75</p>
	 <p>CERFIX® PROANGLE AX - M DESIGN page 41</p>			 <p>CERFIX® PRODECOR - C DESIGN page 52</p>	 <p>SMART DRAIN page 77</p>
	 <p>CERFIX® PRONIVEL M page 41</p>			 <p>CERFIX® PROSTYLE - C DESIGN page 52</p>	 <p>Q DRAIN page 79</p>
 <p>PROCORNER M page 42</p>	<p><b>profils pour angles internes</b></p>			 <p>GLASS PROFILE page 82</p>	
 <p>PROCORNER P page 44</p>				 <p>CERFIX® PROROUND M page 56</p>	 <p>WPSTOP page 90</p>
 <p>PVC LINE 8610-8611 page 45</p>		 <p>CERFIX® PROROUND P page 59</p>	 <p>SANIBORD page 92</p>		
 <p>CERFIX® PROBORD page 46</p>		 <p>CERFIX® PROROUND M GIC/ page 60</p>			
		 <p>CERFIX® PROINT page 60-61</p>	<p><b>profils pour sols de même niveau</b></p>  <p>CERFIX® PROANGLE page 96</p>		



CERFIX®  
PROANGLE B  
page 97



CERFIX®  
PROANGLE  
FLEX  
page 98



CERFIX®  
PRODECOR DJ  
page 99



CERFIX®  
PRODECOR DJ  
FLEX  
page 99

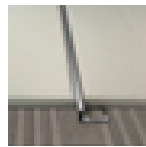

CERFIX®  
PRODECOR  
page 99



CERFIX®  
PROSTYLE  
page 100



PROJOINT U  
page 101



PROJOINT  
page 101



PROJOINT T  
page 102



PROJOINT R  
page 104



PROJOINT M  
page 104



PROCLASSIC R  
page 105



PROCLASSIC F  
page 108

profils  
pour sols  
d'épaisseurs  
différentes

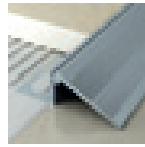

CERFIX®  
PRONIVEL N  
page 112



CERFIX®  
PRONIVEL P  
page 113



CERFIX®  
PRONIVEL L  
page 114



CERFIX®  
PRONIVEL PB  
page 114



CERFIX®  
PRONIVEL  
FLEX  
page 115



CERFIX®  
PRONIVEL M  
page 115



PROLEVEL  
HIGH  
page 116



PROLEVEL  
MEDIUM  
page 118

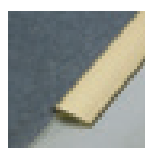

PROLEVEL  
THIN  
page 119

jointes de  
dilatation



CERFIX®  
PROJONT  
DIL NE  
page 122



CERFIX®  
PROJONT  
DIL NJ  
page 122



CERFIX®  
PROJONT  
DIL NL  
page 123

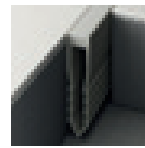

CERFIX®  
PROJONT  
DIL NF  
page 123



CERFIX®  
PROJONT DIL  
NAN  
page 124



CERFIX®  
PROJONT DIL  
NPAN  
page 124



CERFIX®  
PROJONT DIL  
NIN  
page 125



CERFIX®  
PROJONT DIL  
NIL  
page 125



CERFIX®  
PROJONT DIL  
NTA - NTI - NTO  
page 126

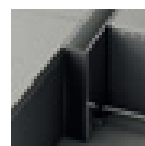

CERFIX®  
PROJONT DIL  
STA - STI  
page 126



CERFIX®  
PROJONT DIL  
NZA  
page 127



CERFIX®  
PROJONT DIL  
NZS  
page 127

# sommaire



CERFIX®  
PROJOINT DIL  
PBE  
page 128



CERFIX®  
PROJOINT DIL  
PBH  
page 129



CERFIX®  
PROJOINT DIL  
PAS  
page 129



CERFIX®  
PROJOINT DIL  
PHDE  
page 130



CERFIX®  
PROJOINT DIL  
PFFE  
page 130



CERFIX®  
PROCOVER  
FLEX  
page 131

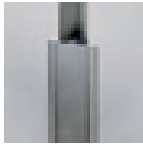

CERFIX®  
PROCOVER FIX  
page 131



CERFIX®  
PROCOVER  
page 132

## profils pour balcons et terrasses



CERFIX®  
PROTEC CPCV  
- CPCI  
page 140

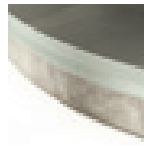

CERFIX®  
PROTEC CPCVF  
page 140



CERFIX®  
PROTEC  
CPCV/30/  
page 142



CERFIX®  
PROTEC CPNV  
page 143



CERFIX®  
PROTEC CPNVF  
page 143



CERFIX®  
PROTEC CPGV  
page 144

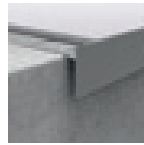

CERFIX®  
PROTEC CPQV  
page 145



CERFIX®  
PROTEC CPEV  
- CPEI  
page 146



CERFIX®  
PROTEC CPHA  
- CPHV  
page 148



CERFIX®  
PROTEC CPLB  
- CPLV  
page 149



CERFIX®  
PROSTEP SMA  
- SM  
page 152



CERFIX®  
PROTRIM IP  
page 153



CERFIX®  
PROSTEP SNG  
- SN  
page 153



CERFIX®  
PROSTEP SAR  
- SIR  
page 154



CERFIX®  
PROSTEP SIS  
page 155

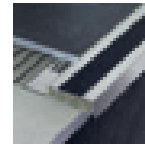

CERFIX®  
PROSTEP SIX  
page 155



CERFIX®  
PROSTEP  
WOOD  
page 156

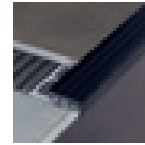

CERFIX®  
PROSTEP SP  
page 156



CERFIX®  
PROSTEP SA  
- SB  
page 157

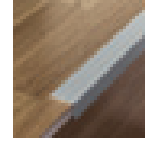

PROTECT  
page 158



SAFETY-STEP  
page 166

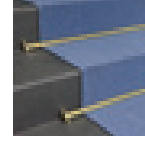

PROSTAIR  
page 168

étanchéité,  
drainage,  
désolidarisation



WPSTOP  
page 136

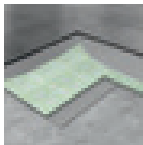

WPSTOP 3  
page 137

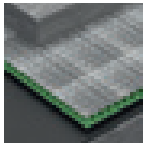

WPSTOP  
DRAIN 10  
page 137

## profils pour escaliers



CERFIX®  
PROSTEP SGA -  
SGI - SGN - SGK  
page 152

profils pour  
parquets,  
sols stratifiés  
et LVT



UNISYSTEM  
PLUS  
page 174

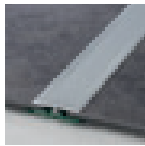

PROFIXTHIN  
page 180



PRESTWOOD  
page 182



RC  
page 185



TERMINAL  
FLEX  
page 185

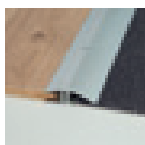

ALFIX 616  
page 186



ALFIX 46  
page 187



CERFIX®  
PROJOINT DIL  
page 188



CERFIX®  
PRONIVEL PB  
page 188-189



CERFIX®  
PROJOINT T  
page 189



CERFIX®  
PROSTEP  
page 190



PROTECT  
page 190



CERFIX®  
PROTRIM  
page 191



CERFIX®  
PROANGLE  
page 191

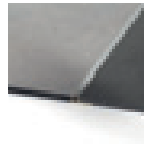

CERFIX®  
PROANGLE Q  
page 191



CERFIX®  
PROROUND M  
page 192



CERFIX®  
PROINT  
page 192

metal line



METAL LINE 90  
page 198

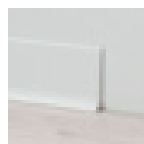

METAL LINE 90  
TREND COLOR  
page 198

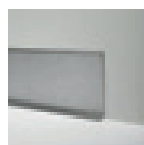

METAL LINE  
790  
page 200



METAL LINE 92  
page 201



METAL LINE 93  
page 201

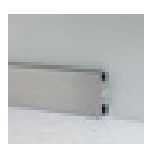

METAL LINE 89  
page 202



METAL LINE 89  
TREND COLOR  
page 202

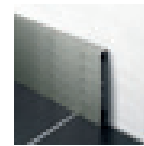

METAL LINE 89  
I DESIGN  
page 203

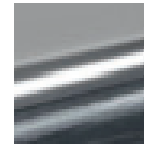

PROLIGHT  
METAL LINE 89  
page 203



METAL LINE  
89/613  
page 204



METAL LINE  
105  
page 205



METAL LINE  
87 - 88  
page 206

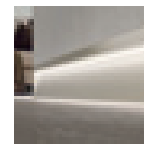

PROLIGHT  
METAL LINE S  
SKL/2  
page 207



METAL LINE AF  
- M DESIGN  
page 207



METAL LINE  
100  
page 208

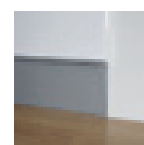

METAL LINE  
101  
page 208



METAL LINE 95  
page 209



METAL LINE 98  
page 210

# sommaire



**METALLINE**  
97/4  
page 211

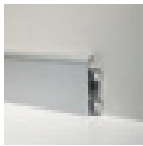

**METALLINE**  
97/7  
page 212



**METALLINE**  
97/8  
page 213

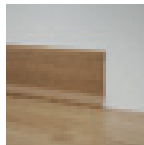

**PVC LINE 8600**  
page 221

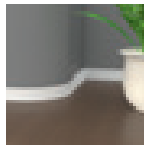

**PVC LINE 8181**  
page 221

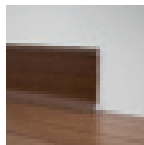

**PVC LINE 8596**  
- 8598  
page 222

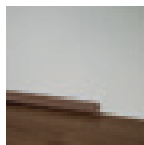

**PVC LINE 8580**  
- 8582  
page 222



**PVC LINE 8602**  
page 223

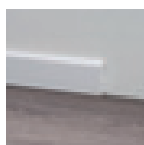

**PVC LINE 8603**  
page 224

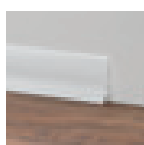

**PVC LINE 8607**  
page 225



**PVC LINE 148 -**  
172 - 173  
page 226



**PVC LINE 170 -**  
169 - 171  
page 227

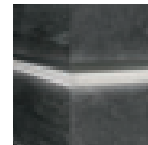

**PROLIGHT**  
PROLIST Q LQL  
page 232

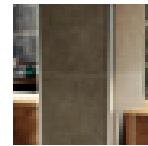

**PROLIGHT**  
PROANGLE Q  
ZQAL  
page 233



**PROLIGHT**  
PROSTEP  
SGA/11L  
page 234

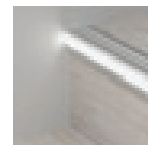

**PROLIGHT**  
PROTECT G/9/F  
page 234

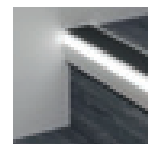

**PROLIGHT**  
PROTECT  
126/L/F  
page 235

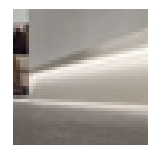

**PROLIGHT**  
METAL LINE S  
SKL/2  
page 236

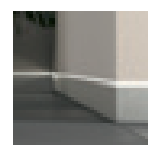

**PROLIGHT**  
METAL LINE  
87/88  
page 237

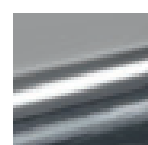

**PROLIGHT**  
METAL LINE 89  
page 238



**COMPONENTI**  
ELETTRICI  
page 240

## pvc line



**PVC LINE 8605**  
page 216



**PVC LINE 8606**  
page 216

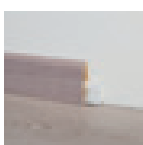

**PVC LINE 8608**  
page 217



**PVC LINE 8615**  
page 218



**PVC LINE 8616**  
page 218



**PVC LINE 8613**  
page 219

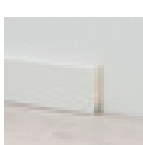

**PVC LINE 8612**  
page 220



**PVC LINE 8614**  
page 220

## prolight

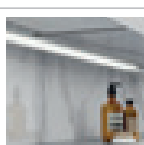

**PROLIGHT**  
PROLIST LLA  
- LLB  
page 230

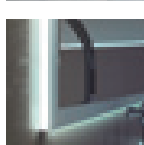

**PROLIGHT**  
PROLIST TLA  
- CLA  
page 231

## tapis d'entrée techniques

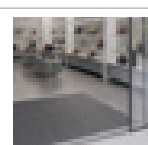







**PROMAT**  
page 245







support pour terrasse		PP LEVEL DUO® SUPPORT COMPLET page 249		EPAISSEURS FIVE page 264	
		PP LEVEL DUO® SUPPORT COMPOSABLE page 250		CROISILLIONS page 265	
		PP LEVEL DUO® SYSTÈME A DOUBLE RAIL page 253		COMPLÈMENTS POUR LA POSE page 266	
		PP LEVEL FIX SUPPORT COMPLET page 254		PROFLEX MACHINE page 267	
		PP LEVEL MINI page 255			
		SP1 page 255	profils bricolage		PROFILÉS BRICOLAGE page 270
		PP LEVEL - ACCESSOIRES page 256			
		CERFIX® PROTEC CPLB - CPLV page 257	matériel pour points de vente		MATÉRIEL POUR POINTS DE VENTE page 278
compléments pour la pose		PROTILER page 261	index par article	page 290	
		FIX LEVEL page 262			
		KLIC LEVEL page 263			

## acier inox

-  **SS**  
acier inox poli  
AISI 304 DIN 1.4301
-  **SS3**  
acier inox poli  
AISI 316 DIN 1.4404
-  **SS0**  
acier inox poli  
AISI 430 DIN 1.4016
-  **SSP**  
acier inox superpoli  
AISI 304 DIN 1.4301
-  **SSS**  
acier inox satiné  
AISI 304 DIN 1.4301
-  **SSB**  
acier inox sablé  
AISI 304 DIN 1.4301
-  acier inox satiné  
AISI 430 - DIN 1.4016













## laiton

-  **BN**  
naturel
-  **BP**  
poli
-  **BCP**  
chromé
-  **BCG**  
laiton plaqué or 24K

## aluminium

-  **AN**  
naturel

## aluminium satiné

-  **AS**  
argent
-  **AG**  
or
-  **ASG**  
or sable
-  **AT**  
titane
-  **AB**  
bronze
-  **ABE**  
bronze elox
-  **ABL**  
noir
-  platinum
-  titanium
-  brown
-  dark brown
-  carbon

## aluminium brillant poli

-  **ABPS**  
argent

-  **ABPG**  
or

-  **ABPT**  
titane

-  **ABPC**  
cuivre

## aluminium brillant satiné

-  **ABSS**  
argent

-  **ABSG**  
or

-  **ABST**  
titane

-  **ABSG**  
cuivre

-  **ABSB**  
noir

## aluminium brillant griffé

-  **ABBS**  
argent

## aluminium verni

-  **AC RAL 9003**  
blanc opaque

-  **AC RAL 9003**  
blanc

-  **AC RAL 9010**  
blanc opaque

-  **AC RAL 9010**  
blanc poli

-  **AC RAL 8019**  
marron foncé

-  **AC RAL 7038**  
gris cendre

-  **AC RAL 7038**  
gris cendre rugueux

-  **AC RAL 9006**  
gris métal

-  **AC RAL 9007**  
gris aluminium

-  **AC gris anthracite**

-  **AC rouille**

-  **AC gris ancien**

-  **AC beige**

-  **AC sable**

-  **AC greige**

-  **AC pierre**

-  **AC gris**

-  **AC bronze**

-  **AC marron foncé**

-  **AC blanc ST**

-  **AC noir ST**

-  **AC concrete white**

-  **AC concrete graphite**

-  **AC concrete smoke**

-  **AC concrete mud**

-  **AC concrete sand**

-  **AC metal dark**

-  **AC metal light**

-  **AC solid white**

## décors Alcrom® Plus

-  02

-  05

-  08

-  10

-  11

-  12

-  13

-  14

-  18

-  19

-  20

-  25

-  26

-  31

-  32

-  34

-  35

-  36

-  37

-  38

-  39

-  40

-  41

-  42

-  43

-  44

-  47

-  65

-  71

-  72

-  73

-  74

-  76

-  77

-  78

-  79

-  80

-  81

-  89

-  91

-  92

-  93

-  94

-  95

-  351

-  363

-  372

-  490

	560
	580
	590
	665
	670
	951
	975
	1003
	1006
	1009
	1012
	1021
	1024
	1030
	1033
	1036
	1042
	1045
	1051
	1054
	1057
	1060
	1063
	1066
	1069
	1081
	1084
	1090
	1093
	1096

	1099
	1102
	1105
	1108
	1111
	1202
	1203
	1204
	1205
	1206
	1207
	1208
	1209
	1210
	1211
	1212
	1213
	1214
	1215
	1216
	1217
	96 - blanc RAL 9010 en relief
	97 - noir RAL 9005 en relief
	99 - argent satiné
	100 - acier satiné
<b>bois</b>	
	chêne naturel
<b>PVC</b>	
	cod. 400 blanc parfait
	cod. 402 blanc

	cod. 404 9001 blanc crème
	cod. 406 RAL 1015 - ivoire
	cod. 408 RAL 1019 - beige gris
	cod. 410 RAL 7030 - gris pierre
	cod. 412 RAL 7038 - gris cendre
	cod. 414 RAL 7035 - gris lumière
	cod. 416 anthracite
	cod. 418 bleu
	cod. 420 bleu pastel
	cod. 422 vert clair
	cod. 424 RAL 3002 - rouge
	cod. 426 RAL 9005 - noir
	cod. 428 RAL 1023 - jaune
	cod. 430 rose pastel
	cod. 432 beige bahama
	cod. 434 pêche
	cod. 436 caramel
	cod. 438 marron
	cod. 440 marron foncé
	cod. 442 corail
	cod. 444 terre de siène
	cod. 446 terre cuite
<b>PVC marbré</b>	
	decor 518
	decor 520
	decor 524
	decor 525
	decor 528
	decor 530
	decor 531

	decor 532
	decor 533
	decor 534
	decor 536
	decor 540
	decor 542
	decor 544
	decor 545
	decor 555 blanc
	decor 556 gris clair
	decor 557 noir
	decor 558 anthracite
	decor 559 gris
	decor 561 jaune
	decor 562 vert
	decor 563 céleste
	decor 564 rouge





## profils pour angles externe

Une ligne dédiée à la protection et à la finition des angles extérieurs des revêtements en céramique. Les profilés s'adaptent à chaque espace grâce à toutes les finitions disponibles, ils s'adaptent parfaitement à tous les carrelages et leur donnent du caractère en soulignant la pose.

Proangle Q en aluminium est une ligne de profilés universels de forme carrée, spécialement conçue pour fermer et protéger les angles extérieurs des revêtements en céramique, qui peut également servir de finition pour les plans de travail et les estrades. ZQVNH / est équipé d'une technologie antibactérienne certifiée (selon le test internationalement reconnu JIS Z 2801: 2000) qui permet la réduction des bactéries les plus dangereuses jusqu'à 99%, assurant un niveau d'hygiène optimal dans le temps.



ZQBN/10 aluminium brillant poli argent



**PROANGLE Q**

longueur = 270 cm - emballage 20 pcs

ART.	finition	4,5	6	8	9	10	11	12,5
<b>ALUMINIUM</b>								
ZQAN/	anodisé argent	88772	88875	88876	88877	88878	88879	88880
	<b>euro/ml</b>	<b>4,53</b>	<b>4,53</b>	<b>4,53</b>	<b>4,73</b>	<b>4,89</b>	<b>5,25</b>	<b>5,57</b>
ZQAN/	anodisé titane	88902	88903	88904	88905	88906	88907	88908
	<b>euro/ml</b>	<b>5,16</b>	<b>5,16</b>	<b>5,16</b>	<b>5,36</b>	<b>5,52</b>	<b>5,88</b>	<b>6,20</b>
ZQAN/	anodisé noir	-	-	89205	-	89206	89207	89208
	<b>euro/ml</b>	-	-	<b>8,39</b>	-	<b>8,58</b>	<b>8,94</b>	<b>9,24</b>
ZQBN/	brillant poli argent	88816	88919	88920	88921	88922	88923	88924
	<b>euro/ml</b>	<b>7,54</b>	<b>7,54</b>	<b>7,54</b>	<b>7,93</b>	<b>8,33</b>	<b>8,85</b>	<b>9,38</b>
ZQBN/	brillant poli or	88933	-	88935	-	88937	-	88939
ZQTN/	brillant poli titane	88949	88950	88951	88952	88953	88954	88955
ZQBRN/	brillant poli cuivre	-	-	-	-	88969	-	88971
	<b>euro/ml</b>	<b>7,93</b>	<b>7,93</b>	<b>7,93</b>	<b>8,35</b>	<b>8,75</b>	<b>9,31</b>	<b>9,86</b>
ZQBSN/	brillant satiné argent	88981	88982	88983	-	88985	88986	88987
	brillant satiné or	88997	-	88999	-	89001	-	89003
ZQTMN/	brillant satiné titane	89013	89014	89015	-	89017	-	89019
ZQBRSN/	brillant satiné cuivre	-	-	89031	-	89033	-	89035
	<b>euro/ml</b>	<b>8,78</b>	<b>8,78</b>	<b>8,78</b>	-	<b>9,57</b>	<b>10,31</b>	<b>10,66</b>
ZQBSN/	brillant satiné noir	-	-	-	-	89209	89210	89211
	<b>euro/ml</b>	-	-	-	-	<b>11,97</b>	<b>12,73</b>	<b>13,09</b>
ZQAGN/	brillant griffé argent	89061	-	89063	-	89065	-	89067
	<b>euro/ml</b>	<b>12,02</b>	-	<b>12,02</b>	-	<b>12,82</b>	-	<b>13,62</b>
<b>ALUMINIUM VERNI</b>								
ZQVN/	verni blanc opaque RAL 9003	-	-	89200	-	89202	89203	89204
	verni blanc RAL 9003	89077	89076	89079	-	89081	89078	89083
	<b>euro/ml</b>	<b>5,68</b>	<b>5,68</b>	<b>5,68</b>	-	<b>6,18</b>	<b>6,46</b>	<b>6,68</b>
<b>VERNI BLANC ANTIBACTÉRIEN</b>								
ZQVNH/	verni blanc RAL 9003	-	-	89080	-	89082	-	89084
	<b>euro/ml</b>	-	-	<b>7,41</b>	-	<b>7,97</b>	-	<b>8,47</b>

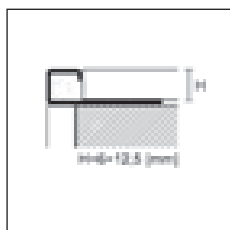
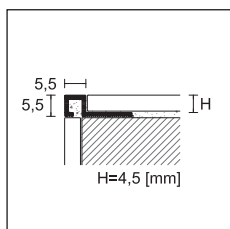

ZQAN/10 aluminium satiné noir

Compléter le code article avec la mesure H (p.e.: ZQAN/ pour H=8 devient ZQAN/8)

Article ZQVN disponible dans d'autres coloris sur demande avec un minimum de commande de 540 ml par couleur

Vente à l'unité voir page 288



ZQAN/ /EI  
aluminium  
anodisé argent

**PROANGLE Q - ANGLES EXTERNES/INTERNES/PIECES TERMINALES**

emballage 5 pcs*		H							
ART.	finition	4,5	6	8	9	10	11	12,5	
<b>ALUMINIUM</b>									
<b>ZQAN/ /EI</b>	anodisé argent		88809	88882	88883	88884	88885	88886	88887
	anodisé titane		88910	88911	88912	88913	88914	88915	88916
	<b>euro/pièce</b>		<b>4,98</b>	<b>4,98</b>	<b>4,98</b>	<b>4,98</b>	<b>4,98</b>	<b>4,98</b>	<b>4,98</b>
<b>ZQAN/ /EI</b>	anodisé noir		-	-	89223	-	89224	89225	89226
	<b>euro/pièce</b>		-	-	<b>5,93</b>	-	<b>5,93</b>	<b>5,93</b>	<b>5,93</b>
<b>ZQBN/ /EI</b>	brillant poli argent		88829	88926	88927	88928	88929	88930	88931
	brillant poli or		88941	-	88943	-	88945	-	88947
<b>ZQVN/ /EI</b>	verni blanc opaque RAL 9003		-	-	89192	-	89194	89195	89196
	verni blanc RAL 9003		89085	89086	89087	-	89089	89088	89091
	<b>euro/pièce</b>		<b>4,98</b>	<b>4,98</b>	<b>4,98</b>	<b>4,98</b>	<b>4,98</b>	<b>4,98</b>	<b>4,98</b>
<b>ZQTN/ /EI</b>	brillant poli titane		88957	88958	88959	88960	88961	88962	88963
<b>ZQBRN/ /EI</b>	brillant poli cuivre		-	-	-	-	88977	-	88979
<b>ZQBSN/ /EI</b>	brillant satiné argent		88989	88990	88991	-	88993	88994	88995
	brillant satiné or		89005	-	89007	-	89009	-	89011
<b>ZQTMN/ /EI</b>	brillant satiné titane		89021	89022	89023	-	89025	-	89027
<b>ZQBSN/ /EI</b>	brillant satiné cuivre		-	-	89039	-	89041	-	89043
<b>ZQBSN/ /EI</b>	brillant satiné noir		-	-	-	-	89227	89228	89229
	<b>euro/pièce</b>		<b>5,93</b>	<b>5,93</b>	<b>5,93</b>	<b>5,93</b>	<b>5,93</b>	<b>5,93</b>	<b>5,93</b>
<b>ZQAGN/ /EI</b>	brillant griffé argent		89069	-	89071	-	89073	-	89075
	<b>euro/pièce</b>		<b>7,90</b>	-	<b>7,90</b>	-	<b>7,90</b>	-	<b>7,90</b>

non déconditionnable

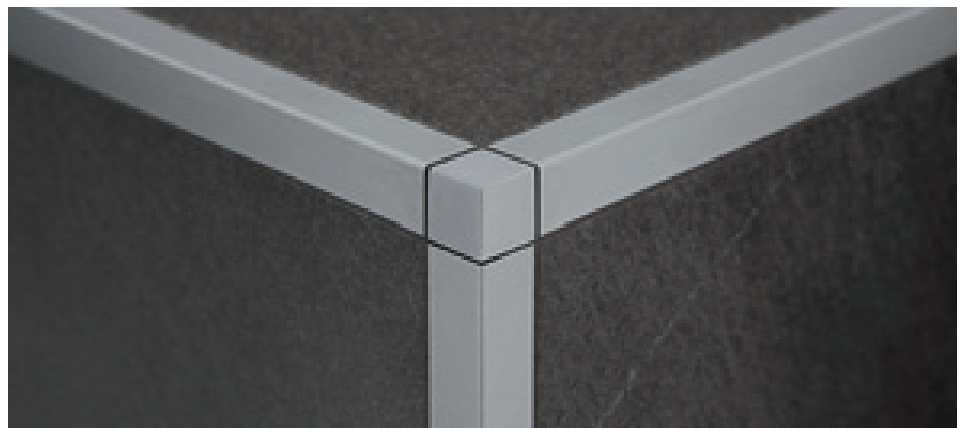

ZQAN/10 + ZQAN/10/EI aluminium anodisé argent

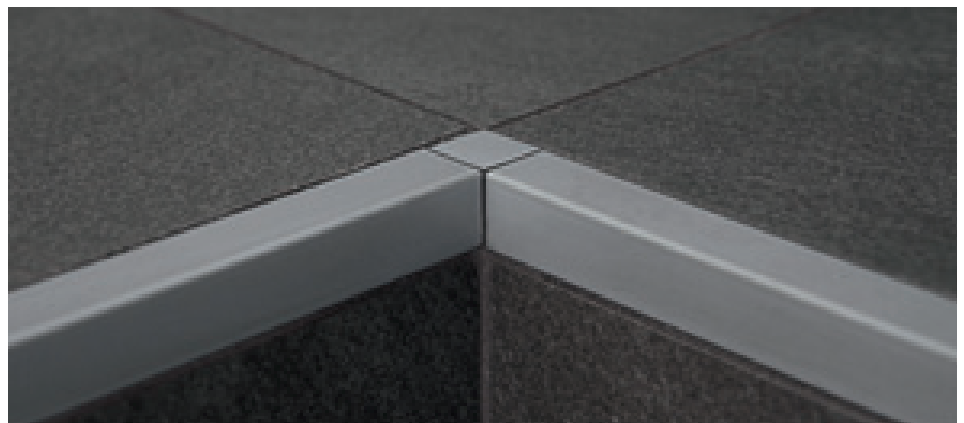

ZQAN/10 + ZQAN/10/EI aluminium anodisé argent

Compléter le code article avec la mesure H  
(p.e.: ZQAN/ /EI pour H=8 devient ZQAN/8/EI)

\* Emballage de 1 pièce disponible sur demande  
en blister + 1,47 Euro (p.e.: ZQAN/8/EI cod.  
88883 devient cod. 88883/B)

Vente à l'unité voir page 288

Trend Color Stone en aluminium peint: des finitions modernes aux tons neutres mais à la fois chaudes et douces, qui recréent l'hétérogénéité de la pierre grâce à un effet rugueux au toucher.

Tendance Color Concrete aluminium verni: six finitions béton originales qui rappellent les couleurs typiques des métropoles, en les revisitant dans une touche plus raffinée.

Trend Color Metal aluminium verni: deux teintes métalliques spéciales qui reproduisent la nature irisée des métaux.



ZQVN/10 aluminium verni pierre

**PROANGLE Q - TREND COLOR**

longueur = 270 cm - emballage 20 pcs

H

ART.	finition	8	10	11	12,5
------	----------	---	----	----	------

**ALUMINIUM VERNI**

**TREND COLOR STONE**

marron foncé		89360	89310	89311	89312
gris anthracite		89093	89095	89106	89097
gris ancien		89362	89220	89221	89222
gris		89363	89290	89291	89292
rouille		89094	89096	89107	89098
bronze		89365	89300	89301	89302
pierre		89366	89280	89281	89282
greige		89367	89270	89271	89272
sable		89368	89260	89261	89262
beige		89369	89250	89251	89252
blanc stone		89370	89320	89321	89322
noir stone		89371	89330	89331	89332

ZQVN/

**NEW TREND COLOR CONCRETE**

concrete white		-	89131	89161	89181
concrete graphite		-	89132	89162	89182
concrete smoke		-	89133	89163	89183
concrete mud		-	89134	89164	89184
concrete sand		-	89135	89165	89185
solid white		-	89138	89168	89188

**NEW TREND COLOR METAL**

metal dark		-	89136	89166	89186
metal light		-	89137	89167	89187

<b>euro/ml</b>		<b>7,58</b>	<b>7,76</b>	<b>8,07</b>	<b>8,24</b>
----------------	--	-------------	-------------	-------------	-------------

emballage individuel - D'autres hauteurs avec finitions TREND COLOR sont disponibles sur demande, avec un minimum de 540 ml.

TREND  
COLOR

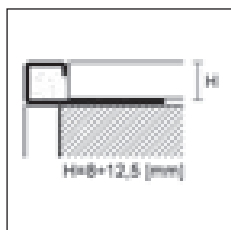

ZQVN/

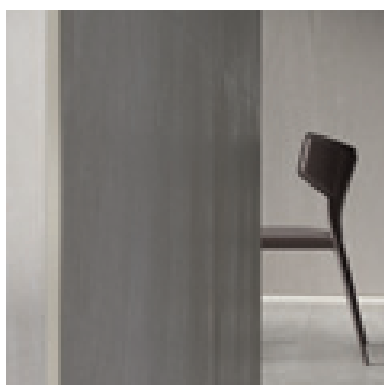





















ZQVN/10 aluminium verni concrete white

Compléter le code article avec la mesure H (p.e.: ZQVN/ pour H=10 devient ZQVN/10).

Vente à l'unité voir page 288



PROANGLE Q - TREND COLOR - ANGLES EXTERNES/INTERNES/PIECES TERMINALES

emballage 5 pcs*		H				
ART.	finition	8	10	11	12,5	
<b>ALUMINIUM VERNI</b>						
<b>TREND COLOR STONE</b>						
	marron foncé		89380	89303	89304	89305
	gris anthracite		89100	89102	89108	89104
	gris ancien		89382	89213	89214	89215
	gris		89383	89283	89284	89285
	rouille		89101	89103	89109	89105
	bronze		89385	89293	89294	89295
	pierre		89386	89273	89274	89275
	greige		89387	89263	89264	89265
	sable		89388	89253	89254	89255
	beige		89389	89243	89244	89245
ZQVN/ /EI	blanc stone		89390	89340	89341	89342
	noir stone		89391	89350	89351	89352
<b>NEW TREND COLOR CONCRETE</b>						
	concrete white		-	89392	89402	89410
	concrete graphite		-	89394	89403	89411
	concrete smoke		-	89395	89404	89412
	concrete mud		-	89396	89405	89413
	concrete sand		-	89397	89406	89414
	solid white		-	89400	89409	89417
<b>NEW TREND COLOR METAL</b>						
	metal dark		-	89398	89407	89415
	metal light		-	89399	89408	89416
	<b>euro/pièce</b>		<b>6,10</b>	<b>6,10</b>	<b>6,10</b>	<b>6,10</b>

non déconditionnable



ZQVN/ /EI  
aluminium verni  
sable

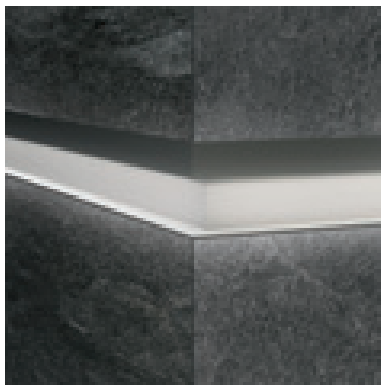

Profils et plinthes lumineux avec finitions Trend Color voir pages 232 et 236

Compléter le code article avec la mesure H (p.e.: ZQVN/ /EI pour H = 10 devient ZQVN/10/EI).

\* Emballage de 1 pièce disponible sur demande en blister + 1,47 Euro (p.e.: ZQVN/10/EI cod. 89303 devient 89303/B).

Vente à l'unité voir page 288

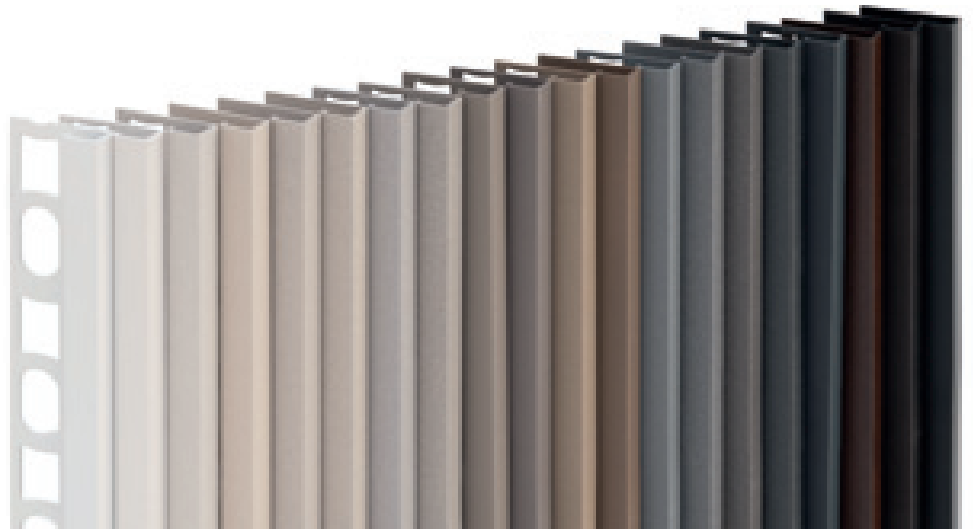

ZQVN/10 finitions Trend Color

En aluminium anodisé, X Design se caractérise par une finition satinée particulière et des couleurs originales qui permettent un large choix de combinaisons de couleurs, créées pour les décorateurs d'intérieur et les architectes, sur la base des dernières tendances du design moderne.



ZQAND/10 aluminium satiné brown

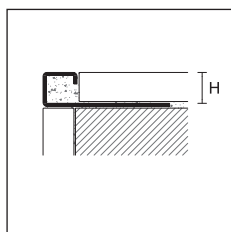

ZQAND/



**PROANGLE Q - X DESIGN**

longueur = 270 cm - emballage 20 pcs

		H		
ART.	finition	8	10	12,5
<b>ALUMINIUM ANODISÉ</b>				
	platinum	31110	31112	31114
	titanium	31120	31122	31124
<b>ZQAND/</b>	brown	31130	31132	31134
	dark brown	31140	31142	31144
	carbon	31150	31152	31154
	<b>euro/ml</b>	<b>12,59</b>	<b>13,42</b>	<b>14,27</b>

emballage individuel

**PROANGLE Q - X DESIGN - ANGLES EXTERNES/INTERNES/PIECES TERMINALES**

emballage 5 pcs

		H		
ART.	finition	8	10	12,5
<b>ALUMINIUM ANODISÉ</b>				
	platinum	31160	31162	31164
	titanium	31170	31172	31174
<b>ZQAND/ EI</b>	brown	31180	31182	31184
	dark brown	31190	31192	31194
	carbon	31200	31202	31204
	<b>euro/pièce</b>	<b>11,07</b>	<b>11,07</b>	<b>11,07</b>

non déconditionnable



ZQAND/ EI  
aluminium satiné  
brown



Compléter le code article avec la mesure H  
(p.e.: ZQAND/ pour H=8 devient ZQAND/8)  
Vente à l'unité voir page 288

Proangle Q en acier inoxydable est une ligne de profilés universels de forme carrée, spécialement conçue pour fermer et protéger les angles extérieurs des revêtements en céramique. Ils sont également particulièrement adaptés pour fermer et protéger les sols et les marches dans les matériaux les plus variés, tels que la céramique, la pierre, le parquet et les résines, et peuvent également servir de finition pour les plans de travail et les estrades.

L'acier inoxydable rend le profilé particulièrement résistant aux agents chimiques et atmosphériques. La version AISI 316 DIN 1.4404 offre des caractéristiques de résistance supérieure à la corrosion et est donc recommandée dans les zones soumises à des contraintes chimiques plus importantes, telles que les piscines et les industries alimentaires, et dans les zones maritimes.



ZQINP/10 acier inox sablé AISI 304-DIN 1.4301

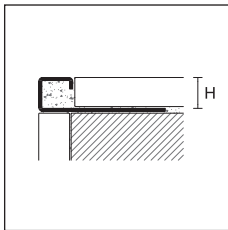

**PROANGLE Q**

longueur = 270 cm - emballage 20 pcs

ART.	finition		6	8	9	10	11	12,5	15
<b>ACIER</b>									
ZQIN/	acier inox AISI 304 - DIN 1.4301		90049	90050	90051	90052	90053	90054	90055
	<i>euro/ml</i>		8,63	8,94	9,23	9,49	9,79	10,08	10,87
ZQINS/	acier inox satiné AISI 304 - DIN 1.4301		90100	90101	90102	90103	90104	90105	90106
ZQINP/	acier inox sablé AISI 304 - DIN 1.4301		90130	90131	90132	90133	90134	90135	90136
	<i>euro/ml</i>		11,51	11,81	12,10	12,38	12,68	12,96	13,72
ZQINX/	acier inox AISI 316 - DIN 1.4404		-	90107	-	90109	-	90111	-
	<i>euro/ml</i>		-	12,34	-	13,52	-	14,71	-

emballage individuel - ZQIN/15, ZQINS/15 et ZQINP/15 emballage 10 pcs

**PROANGLE Q - ANGLES EXTERNES/INTERNES/PIECES TERMINALES**

emballage 5 pcs

ART.	finition		6	8	9	10	11	12,5	15
<b>ACIER</b>									
ZQIN/ /EI	acier inox AISI 304 - DIN 1.4301		90064	90065	90066	90067	90068	90069	90070
	<i>euro/pièce</i>		12,83	12,83	12,83	12,83	12,83	12,83	12,83
ZQINS/ /EI	acier inox satiné AISI 304 - DIN 1.4301		90112	90113	90114	90115	90116	90117	90118
ZQINP/ /EI	acier inox sablé AISI 304 - DIN 1.4301		90137	90138	90139	90140	90141	90142	90143
	<i>euro/pièce</i>		14,40	14,40	14,40	14,40	14,40	14,40	14,40
ZQINX/ /EI	acier inox AISI 316 - DIN 1.4404		-	90119	-	90121	-	90123	-
	<i>euro/pièce</i>		-	15,79	-	15,79	-	15,79	-
<b>MÉTALLIQUE</b>									
ZQIM/ /EI	acier poli		-	90092	90093	90094	90095	90096	-
	<i>euro/pièce</i>		-	3,56	3,56	3,56	3,56	3,56	-
ZQIMS/ /EI	acier satiné		-	90152	90153	90154	90155	90156	-
	<i>euro/pièce</i>		-	5,59	5,59	5,59	5,59	5,59	-
ZQIMP/ /EI	acier sablé		-	90162	90163	90164	90165	90166	-
	<i>euro/pièce</i>		-	5,59	5,59	5,59	5,59	5,59	-

ZQIM/ /EI, ZQIMS/ /EI et ZQIMP/ /EI non déconditionnable



ZQIN/ /EI  
acier inox  
AISI 304 - DIN 1.4301



ZQIN/10/EI acier inox AISI 304 - DIN 1.4301

Compléter le code article avec la mesure H (p.e.: ZQIN/ pour H=8 devient ZQIN/8)  
Vente à l'unité voir page 288

# profils pour angles externe

## cerfix® proangle Q

Proangle Q en laiton poli est à la fois classique et moderne et peut être facilement combiné avec des poignées, des robinets et d'autres accessoires d'ameublement du même matériau et de la même finition.

La version en laiton chromé se distingue par sa brillance et est parfaite comme élément décoratif dans des environnements caractérisés par l'élégance et le souci du détail.



ZQKN/10 laiton chromé

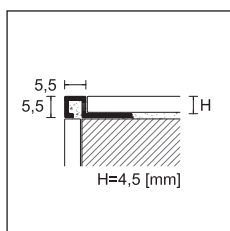

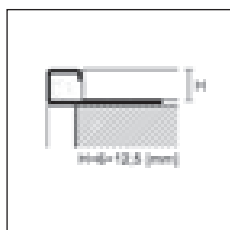

PPDESIGN



ZQKN/ EI  
laiton chromé

### PROANGLE Q



longueur = 270 cm - emballage 20 pcs

		H					
ART.	finition	4,5	8	10	11	12,5	
<b>LAITON POLI</b>							
ZQLN/	poli		90022	90056	90057	90063	90058
	<i>euro/ml</i>		10,56	15,62	16,35	16,81	17,23
<b>LAITON CHROMÉ</b>							
ZQKN/	chromé		88870	90059	90060	90074	90061
	<i>euro/ml</i>		16,33	22,63	23,40	23,84	24,32

emballage individuel - ZQKN/12,5 emballage 10 pcs

### PROANGLE Q - ANGLES EXTERNES / INTERNES / TERMINAUX

longueur = 270 cm - emballage 5 pcs

		H					
ART.	finition	4,5	8	10	11	12,5	
<b>LAITON</b>							
ZQLN/ EI	poli		90062	90071	90072	90075	90073
	<i>euro/pièce</i>		12,83	12,83	12,83	12,83	12,83
ZQKN/ EI	chromé		88872	90077	90083	90085	90087
	<i>euro/pièce</i>		14,94	14,94	14,94	14,94	14,94

Compléter le code article avec la mesure H  
(p.e.: ZQLN/ pour H=8 devient ZQLN/8)

Vente à l'unité voir page 288

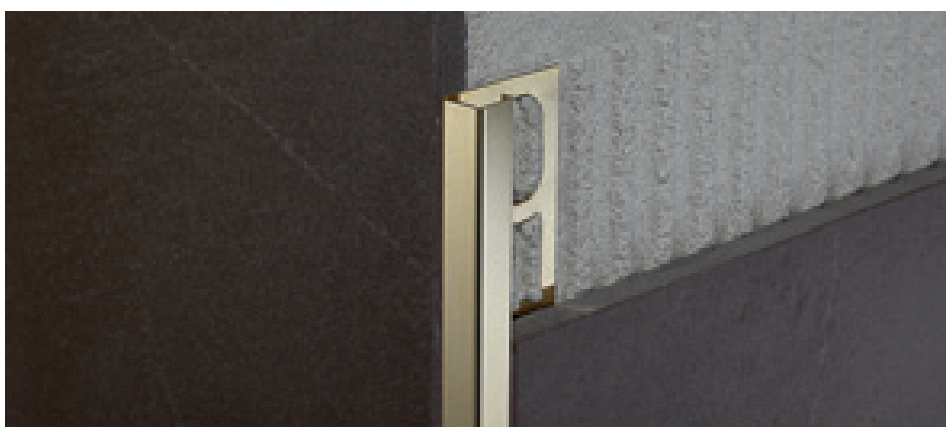

ZQLN/10 laiton poli

Proangle Q en PVC coextrudé est une ligne de profilés universels de forme carrée, spécialement conçue pour fermer et protéger les angles extérieurs des revêtements en céramique. Grâce à la section particulière avec des inserts en PVC souple, ces profilés absorbent les micro-mouvements qui se déchargent sur l'angle dus aux tensions des revêtements.



ZQP/8 PVC blanc

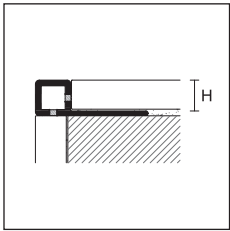

ZQP/



ZQP/8 PVC beige bahama

**PROANGLE Q**

longueur = 270 cm

		H				
ART.	finition	6	8	10	12,5	
<b>PVC COEXTRUDE</b>						
	blanc		80800	80801	80802	80803
	blanc crème RAL 9001		80804	80805	80806	80807
	ivoire RAL 1015		80808	80809	80810	80811
	beige gris RAL 1019		80812	80813	80814	80815
ZQP/	gris pierre RAL 7030		80816	80817	80818	80819
	gris lumière RAL 7035		80820	80821	80822	80823
	anthracite		80824	80825	80826	80827
	beige bahama		80832	80833	80834	80835
	marron		80836	80837	80838	80839

**emballage 20 pcs**

<i>euro/ml</i>	1,24	1,34	1,45	1,55
----------------	------	------	------	------

**emballage 80 pcs**

<i>euro/ml</i>	-	-	-	1,37
----------------	---	---	---	------

**emballage 100 pcs**

<i>euro/ml</i>	1,01	1,11	1,22	-
----------------	------	------	------	---

non déconditionnable

pour commander la boîte de 80 et 100 pcs faire suivre le sigle "/80" ou "/100" au code de l'article (p.e.: cod. 80800 devient 80800/100)

**PROANGLE Q - ANGLES EXTERNES/INTERNES/PIECES TERMINALES**

emballage 12 pièces\*

		H				
ART.	finition	6	8	10	12,5	
<b>POLYPROPYLENE</b>						
	blanc		80850	80851	80852	80853
	blanc crème RAL 9001		80854	80855	80856	80857
	ivoire RAL 1015		80858	80859	80860	80861
	beige gris RAL 1019		80862	80863	80864	80865
ZQP/	gris pierre RAL 7030		80866	80867	80868	80869
/EI	gris lumière RAL 7035		80870	80871	80872	80873
	anthracite		80874	80875	80876	80877
	beige bahama		80882	80883	80884	80885
	marron		80886	80887	80888	80889
	<b>euro/pièce</b>	<b>0,97</b>	<b>0,97</b>	<b>0,97</b>	<b>0,97</b>	

non déconditionnable - emballage da 50 pièces. euro/pièce **0,74**

pour commander la boîte de 50 pcs faire suivre le sigle "/50" au code de l'article (p.e.: cod. 80850 devient 80850/50)



ZQP/ EI  
polypropylène  
blanc

Compléter le code article avec la mesure H (p.e.: ZQP/ pour H=8 devient ZQP/8)

\* Emballage de 1 pièce disponible sur demande en blister + 1,47 Euro (p.e.: ZQP/8/EI cod. 80851 blanc devient cod. 80851/B)

Couleurs disponibles sur demande avec un minimum de commande de 2700 ml

Vente à l'unité voir page 288

# cerfix® proangle

Proangle en aluminium est une ligne de profilés pour la fermeture et la protection des angles extérieurs des revêtements en céramique. Sa forme en L définit clairement l'installation de revêtements tels que le grès cérame rectifié.

Disponible en différentes couleurs et finitions, Proangle est également utilisé comme élément décoratif, créant des effets d'association / contraste raffinés et agréables avec les revêtements les plus variés.

ZVH / est équipé d'une technologie antibactérienne certifiée (selon le test internationalement reconnu JIS Z 2801:

2000) qui permet la réduction des bactéries les plus dangereuses, jusqu'à 99%, garantissant un niveau d'hygiène optimal dans le temps.



ZA/10 aluminium anodisé argent

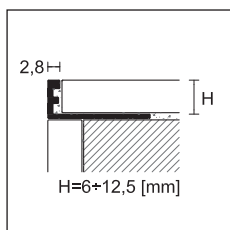
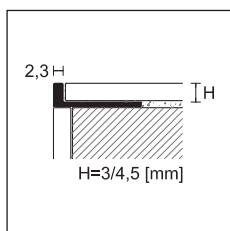

## PROANGLE

longueur = 270 cm - emballage 20 pcs

		H								
ART.	finition	3	4,5	6	8	9	10	11	12,5	
<b>ALUMINIUM</b>										
ZA/	anodisé argent		90338	90340	88204	88205	88217	88206	88218	88207
	<i>euro/ml</i>		<b>2,95</b>	<b>3,08</b>	<b>3,15</b>	<b>3,23</b>	<b>3,31</b>	<b>3,39</b>	<b>3,66</b>	<b>3,91</b>
ZA/	anodisé titane		-	-	88253	88254	-	88255	88257	88256
	<i>euro/ml</i>				<b>3,78</b>	<b>3,86</b>		<b>4,02</b>	<b>4,29</b>	<b>4,54</b>
ZA/	anodisé noir		-	-	-	88265	-	88266	88267	88268
	<i>euro/ml</i>					<b>4,62</b>		<b>4,80</b>	<b>4,94</b>	<b>5,19</b>
ZB/	brillant poli argent		-	88260	88294	88295	-	88296	88220	88297
	<i>euro/ml</i>			<b>6,86</b>	<b>7,08</b>	<b>7,37</b>		<b>7,53</b>	<b>7,73</b>	<b>7,92</b>
ZB/	brillant poli or		-	88261	88339	88340	-	88341	-	88342
	<i>euro/ml</i>			<b>7,06</b>	<b>7,30</b>	<b>7,59</b>		<b>7,75</b>	<b>7,96</b>	<b>8,16</b>
ZB/	brillant poli titane		-	90341	88344	88345	-	88346	88348	88347
	<i>euro/ml</i>			<b>7,06</b>	<b>7,30</b>	<b>7,59</b>		<b>7,75</b>	<b>7,96</b>	<b>8,16</b>
ZBS/	brillant satiné argent		-	-	-	-	-	88356	88357	88358
ZTM/	brillant poli titane		-	-	-	-	-	88359	88360	88361
	<i>euro/ml</i>							<b>8,37</b>	<b>8,58</b>	<b>8,78</b>
ZBS/	brillant satiné noir		-	-	-	-	-	88353	88354	88355
	<i>euro/ml</i>							<b>8,75</b>	<b>8,96</b>	<b>9,18</b>
<b>ALUMINIUM VERNI</b>										
ZV/	verni blanc opaque RAL 9003		-	-	-	88395	-	88396	88435	88397
	<i>euro/ml</i>				<b>4,03</b>	<b>4,17</b>		<b>4,54</b>	<b>4,67</b>	<b>4,82</b>
ZVH/	verni blanc RAL 9003		-	-	-	88390	-	88392	-	88394
	<i>euro/ml</i>				<b>5,81</b>		<b>6,20</b>		<b>6,49</b>	

emballage individuel

Compléter le code article avec la mesure H (p.e.: ZA/ pour H=8 devient ZA/8)

Article ZV disponible dans d'autres coloris sur demande avec un minimum de commande de 540 ml par couleur.

**Proangle: autres hauteurs jusqu'à 25 mm voir page 96-97**

Articles ZA - Al cintrables voir page 98

Vente à l'unité voir page 288



ZA/10 aluminium satiné noir



ZA/10 aluminium satiné titane

Trend Color Stone en aluminium peint: des finitions modernes aux tons neutres mais à la fois chaudes et douces, qui recréent l'hétérogénéité de la pierre grâce à un effet rugueux au toucher. Tendance Color Concrete aluminium verni: six finitions béton originales qui rappellent les couleurs typiques des métropoles, en les revisitant dans une touche plus raffinée.

Trend Color Metal aluminium verni: deux teintes métalliques spéciales qui reproduisent la nature irisée des métaux.



ZV/10 aluminium verni beige

TREND  
COLOR

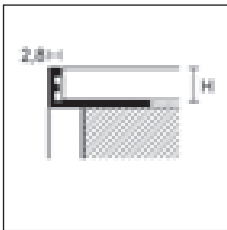

ZV/



**PROANGLE - TREND COLOR**

longueur = 270 cm - emballage 20 pcs

ART.	finition	H		
		8	10	11

**ALUMINIUM VERNI**

TREND COLOR STONE					
	marron foncé		88446	88407	88417
	gris anthracite		88447	88398	88408
	gris ancien		88448	88400	88410
	gris		88449	88405	88415
	rouille		88450	88399	88409
	bronze		88451	88406	88416
	pierre		88452	88404	88414
	greige		88453	88403	88413
	sable		88454	88402	88412
	beige		88455	88401	88411
	blanc stone		88456	88428	88433
ZV/	noir stone		88457	88429	88434

**NEW TREND COLOR CONCRETE**

	concrete white		-	88437	88461
	concrete graphite		-	88438	88462
	concrete smoke		-	88439	88463
	concrete mud		-	88440	88464
	concrete sand		-	88441	88465
	solid white		-	88460	88468

**NEW TREND COLOR METAL**

	metal dark		-	88458	88466
	metal light		-	88459	88467
	<b>euro/ml</b>		<b>5,89</b>	<b>6,03</b>	<b>6,18</b>

emballage individuel - D'autres hauteurs avec finitions TREND COLOR sont disponibles sur demande, avec un minimum de 540 ml.



ZV/10 aluminium verni blanc stone

Profils et plinthes lumineux avec finitions Trend Color voir pages 232 et 236

Compléter le code article avec la mesure H (p.e.: ZV/ pour H=10 devient ZV/10).

Vente à l'unité voir page 288



Proangle en acier inoxydable est une ligne de profilés pour la fermeture et la protection des angles extérieurs des revêtements en céramique. Sa forme en L définit clairement l'installation de revêtements tels que le grès cérame rectifié.

L'acier inoxydable rend le profil particulièrement résistant aux agents chimiques et atmosphériques. La version AISI 316 DIN 1.4404 offre des caractéristiques de résistance supérieure à la corrosion et est donc recommandée pour les applications dans les zones soumises à des contraintes chimiques plus importantes, telles que les piscines et les industries alimentaires, et dans les zones maritimes.



AI/10 acier inox AISI 304 - DIN 1.4301

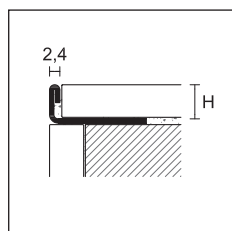

**PROANGLE**

longueur = 270 cm - emballage 20 pcs

		H								
ART.	finition	3	4,5	6	8	9	10	11	12,5	
<b>ACIER</b>										
AI/	acier inox AISI 304 - DIN 1.4301	91636	91638	91642	91644	91645	91646	91647	91648	
	euro/ml	6,98	7,11	7,44	7,69	7,89	8,05	8,23	8,37	
AIL/	acier inox superpoli AISI 304 - DIN 1.4301	-	91690	-	91694	-	91696	-	91698	
	euro/ml	-	9,12	-	10,10	-	10,45	-	10,84	
AIS/	acier inox satiné AISI 304 - DIN 1.4301	-	91671	91673	91674	-	91675	91677	91676	
	euro/ml	-	8,89	9,23	9,48	-	9,83	9,99	10,16	
AIP/	acier inox sablé AISI 304 - DIN 1.4301	-	-	91700	91702	-	91704	91705	91706	
	euro/ml	-	-	10,75	10,99	-	11,37	11,52	11,68	
AIX/	acier inox AISI 316 - DIN 1.4404	-	-	91684	91685	-	91686	91688	91687	
	euro/ml	-	-	8,76	8,96	-	9,45	9,94	10,41	

emballage individuel

**NEW PROANGLE - ANGLES EXTERNES**

emballage 5 pcs

		H								
ART.	finition	3	4,5	6	8	9	10	11	12,5	
<b>ACIER</b>										
AI//E	acier inox AISI 304 - DIN 1.4301	-	-	-	-	-	91663	91664	91665	
	euro/pièce	-	-	-	-	-	7,77	7,77	7,77	
AIS//E	acier inox satiné AISI 304 - DIN 1.4301	-	-	-	-	-	91680	91681	91682	
	euro/pièce	-	-	-	-	-	8,82	8,82	8,82	

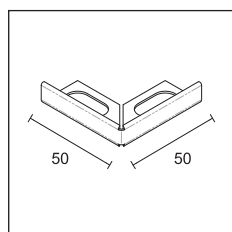

AI//E  
AIS//E



AI//E acier inox AISI 304 - DIN 1.4301

Compléter le code article avec la mesure H (p.e.: AI/ pour H=10 devient AI/10)

Vente à l'unité voir page 288



# profils pour angles externe

## cerfix® proangle-prodecor

Proangle ZK et Prodecor DJK sont deux profils en forme de L en laiton chromé, avec des sections différentes, conçus pour fermer et protéger les angles extérieurs des revêtements en céramique.

Le laiton chromé se distingue par sa brillance et est parfait comme élément décoratif dans des environnements caractérisés par l'élégance et le souci du détail.



Proangle ZK/ laiton chromé

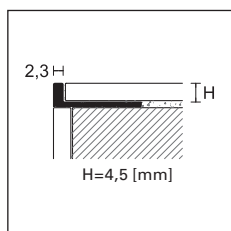

ZK/



PPDESIGN

### PROANGLE

longueur = 270 cm - emballage 20 pcs

ART.	finition	4,5	6	8	9	10	11	12,5
------	----------	-----	---	---	---	----	----	------

#### LAITON CHROMÉ

ZK/	chromé		90081	88114	88115	-	88116	88118	88117
	euro/ml		16,93	17,05	17,63	-	18,02	18,29	18,67

emballage individuel

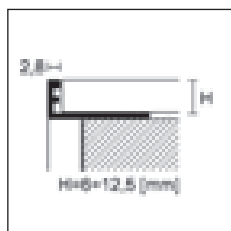

ZK/

PPDESIGN

### PRODECOR DJ

longueur = 270 cm - emballage 20 pcs

ART.	finition	8	10	12,5	15	20
------	----------	---	----	------	----	----

#### LAITON CHROMÉ

DJK/	chromé		95700	95702	95704	95703	95705
	euro/ml		18,87	19,31	19,86	20,69	22,24

emballage individuel - articles DJK/20 emballage 10 pcs

### PRODECOR DJ - ANGLES EXTERNES ET INTERNES

emballage 5 pcs

ART.	finition	8	10	12,5	15	20
------	----------	---	----	------	----	----

#### LAITON CHROMÉ

DJK/ /EI	chromé		95706	95707	95708	95709	95710
	euro/pièce		16,15	16,15	16,15	16,15	16,15

non déconditionnable

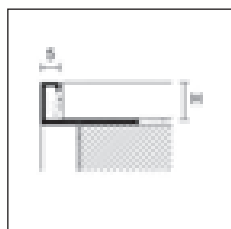

DJK/



DJK/ /EI



Prodecor DJK/ laiton chromé

Compléter le code article avec la mesure H (p.e.: ZK/ pour H=8 devient ZK/8)

Vente à l'unité voir page 288

Proangle en PVC est une ligne de profilés pour la fermeture et la protection des angles extérieurs des revêtements en céramique. Sa forme en L définit clairement l'installation de revêtements tels que le grès cérame rectifié.

Disponibles en plusieurs couleurs, ils peuvent être utilisés dans les environnements les plus variés.

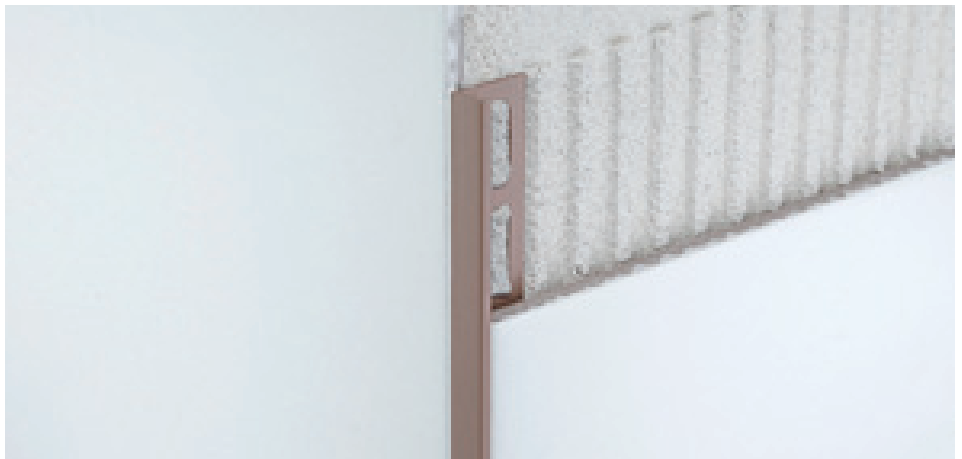

PV/8 PVC beige gris

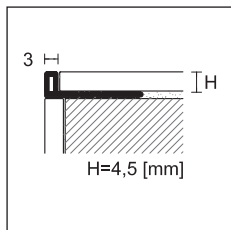

PV/

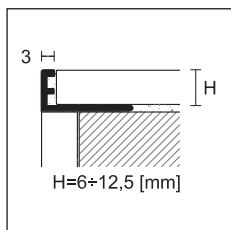

PV/

### PROANGLE

longueur = 270 cm

		H					
ART.	finition	4,5	6	8	10	12,5	
<b>PVC</b>							
	blanc parfait		80610	80496	80497	80498	80499
	blanc		80611	80500	80501	80502	80503
	blanc crème RAL 9001		-	80504	80505	80506	80507
	ivoire RAL 1015		-	80508	80509	80510	-
	beige gris RAL 1019		-	80512	80513	80514	-
	beige bahama		-	80552	80553	80554	-
<b>PV/</b>	gris pierre RAL 7030		-	80516	80517	80518	-
	gris cendre RAL 7038		-	80520	80521	80522	-
	gris lumière RAL 7035		-	80524	80525	80526	80527
	anthracite		-	80559	80560	80561	-
	rouge RAL 3002		-	80528	80529	80530	-
	noir RAL 9005		-	80532	80533	80534	-
<b>emballage 20 pcs</b>							
<b>euro/ml</b>			<b>1,14</b>	<b>1,19</b>	<b>1,28</b>	<b>1,39</b>	<b>1,49</b>
<b>emballage 100 pcs</b>							
<b>euro/ml</b>			<b>0,91</b>	<b>0,96</b>	<b>1,05</b>	<b>1,16</b>	<b>1,26</b>

non déconditionnable

pour commander la boîte de 100 pcs faire suivre le sigle "/100" au code de l'article (p.e.: cod. 80497 devient 80497/100)

Compléter le code article avec la mesure H  
(p.e.: PV/ pour H=8 devient PV/8)

Article PV/ disponible dans d'autres coloris sur demande avec un minimum de commande de 2700 ml par couleur

Vente à l'unité voir page 288

Les Protrim IP sont des profilés minimaux en aluminium ou en acier inoxydable, adaptés à l'assemblage d'angles extérieurs nécessitant une coupe à 45°. Ces profilés permettent une installation professionnelle tant sur les murs que sur les escaliers ou les estrades en céramique ou en bois.



IPA/11 aluminium anodisé argent



IPI/11 acier inox AISI 304 - DIN 1.4301

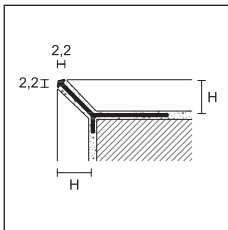

IPA/  
IPB/  
IPV/



**PROTRIM IP**

longueur = 270 cm - emballage 20 pcs

		H				
ART.	finition	4,5	8	11	15	
<b>ALUMINIUM</b>						
IPA/	anodisé argent		95006	95178	95181	95185
	<i>euro/ml</i>		4,17	4,28	4,28	4,50
IPB/	brillant poli argent		95008	-	-	-
	<i>euro/ml</i>		7,02			

emballage individuel

**TREND  
COLOR**

**PROTRIM IP - TREND COLOR STONE**

longueur = 270 cm - emballage 20 pcs

		H	
ART.	finition	11	
<b>ALUMINIUM VERNI</b>			
<b>TREND COLOR STONE</b>			
IPV/	marron foncé		95182
	gris anthracite		95183
	gris ancien		95184
	gris		95186
	rouille		95187
	bronze		95188
	Pierre		95189
	greige		95190
	sable		95191
	beige		95192
	blanc stone		95193
	noir stone		95194
	<i>euro/ml</i>		7,28

emballage individuel - D'autres hauteurs avec finitions TREND COLOR sont disponibles sur demande, avec un minimum de 540 ml.

**PROTRIM IP**

longueur = 270 cm - emballage 20 pcs

		H				
ART.	finition	7	8	11	12,5	
<b>ACIER</b>						
IPI/	acier inox AISI 304 - DIN 1.4301		95169	95170	95173	95174
	<i>euro/ml</i>		8,45	8,73	9,24	9,63

emballage individuel



IPV/11 aluminium verni beige

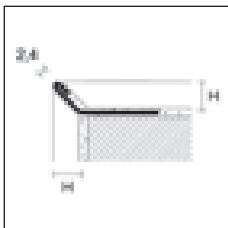

IPI/

Compléter le code article avec la mesure H (es: IPA/ pour H=10 devient IPA/10)

Vente à l'unité voir page 288

Protrim en aluminium est une ligne de profilés arrondis, spécialement conçue pour fermer et protéger les angles externes des revêtements en céramique. Leur section permet de créer une finition symétrique et anti-accident sur l'angle du bardage.

RVH/ est équipé d'une technologie antibactérienne certifiée (selon le test internationalement reconnu JIS Z 2801 : 2000) qui permet la réduction des bactéries les plus dangereuses, jusqu'à 99 %, garantissant un niveau d'hygiène optimal dans le temps.



RA/10 aluminium anodisé argent

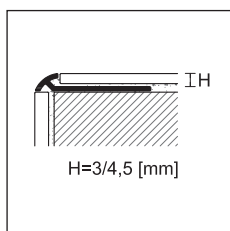

### PROTRIM

longueur = 270 cm - emballage 20 pcs

		H								
ART.	finition	3	4,5	6	8	10	11	12,5	15	
<b>ALUMINIUM</b>										
RA/	anodisé argent	92055	92056	92070	92072	92074	92060	92076	92078	
	anodisé or	92025	92026	92040	92042	92044	-	92046	-	
	<b>euro/ml</b>	<b>3,77</b>	<b>3,98</b>	<b>4,34</b>	<b>4,53</b>	<b>4,89</b>	<b>5,26</b>	<b>5,57</b>	<b>6,21</b>	
RB/	anodisé titane	92085	92086	92087	92090	92094	-	92096	-	
	<b>euro/ml</b>	<b>4,40</b>	<b>4,61</b>	<b>4,97</b>	<b>5,16</b>	<b>5,52</b>	-	<b>6,20</b>	-	
RB/	brillant poli argent	92315	92316	92310	92312	92314	92061	92318	-	
	<b>euro/ml</b>	<b>6,46</b>	<b>6,68</b>	<b>6,96</b>	<b>7,54</b>	<b>8,33</b>	<b>8,83</b>	<b>9,38</b>	-	
RB/	brillant poli or	92325	92326	92340	92342	92344	-	92348	-	
RT/	brillant poli titane	92015	92016	92018	92020	92022	-	92023	-	
	<b>euro/ml</b>	<b>6,68</b>	<b>6,88</b>	<b>7,18</b>	<b>7,76</b>	<b>8,58</b>	-	<b>9,67</b>	-	
RAS/	brillant satiné argent	92050	92051	92071	92073	92075	92062	92077	-	
	brillant satiné or	-	-	92041	92043	92045	-	92047	-	
RTM/	brillant poli titane	92053	92057	92064	92066	92068	-	92079	-	
	<b>euro/ml</b>	<b>7,97</b>	<b>8,17</b>	<b>8,56</b>	<b>8,78</b>	<b>9,57</b>	<b>10,07</b>	<b>10,66</b>	-	
<b>ALUMINIUM VERNI</b>										
RV/	blanc opaque RAL 9003	-	-	-	92107	92108	92109	92110	-	
	blanc RAL 9003	-	-	92100	92102	92104	92111	92106	-	
	<b>euro/ml</b>	-	-	<b>4,83</b>	<b>5,38</b>	<b>5,81</b>	<b>6,04</b>	<b>6,25</b>	-	
<b>VERNI BLANC ANTIBACTÉRIEN</b>										
RVH/	blanc RAL 9003	-	-	-	92112	92114	-	92116	-	
	<b>euro/ml</b>	-	-	-	<b>7,11</b>	<b>7,57</b>	-	<b>8,03</b>	-	

emballage individuel

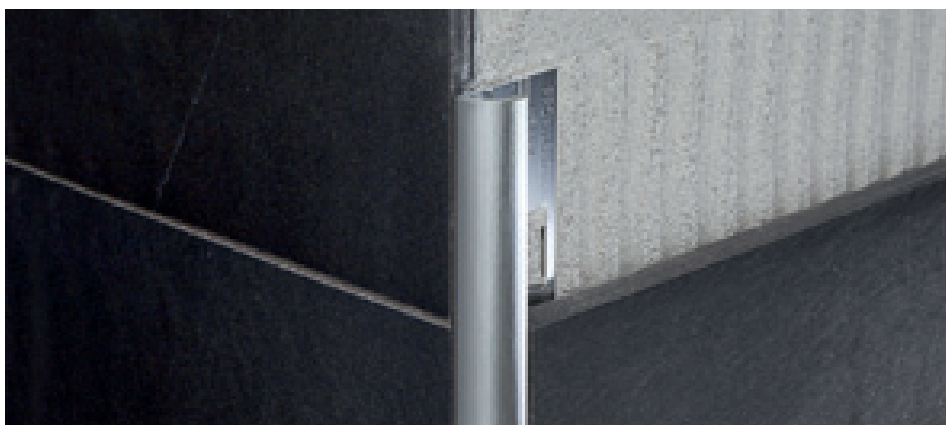

RAS/10 aluminium brillant satiné argent

Compléter le code article avec la mesure H (p.e.: RA/ pour H=8 devient RA/8)

Articles RV/ dans d'autres coloris sur demande avec un minimum de commande de 540 ml par couleur

Vente à l'unité voir page 288



TA/ aluminium anodisé argent

**PROTRIM - ANGLES EXTERNES**

emballage 5 pcs*		H					
ART.	finition	6	8	10	11	12,5	
<b>ALUMINIUM</b>							
TA/	anodisé argent		92606	92608	92610	92600	92612
	anodisé or		92614	92616	92618	-	92619
	anodisé titane		92564	92566	92568	-	92569
	<b>euro/pièce</b>		<b>4,20</b>	<b>4,20</b>	<b>4,20</b>	<b>4,20</b>	<b>4,20</b>
TB/	brillant poli argent		92690	92692	92694	92601	92696
	brillant poli or		92700	92702	92704	-	92706
TAT/	brillant poli titane		92724	92726	92728	-	92729
	<b>euro/pièce</b>		<b>4,20</b>	<b>4,20</b>	<b>4,20</b>	<b>4,20</b>	<b>4,20</b>
TAS/	brillant satiné argent		92710	92711	92712	92602	92713
	brillant satiné or		92720	92721	92722	-	92723
TATM/	brillant poli titane		92714	92716	92718	-	92773
	<b>euro/pièce</b>		<b>6,72</b>	<b>6,72</b>	<b>6,72</b>	<b>6,72</b>	<b>6,72</b>
<b>ALUMINIUM VERNI</b>							
TV/	blanc opaque RAL 9003		-	92636	92637	92638	92639
	blanc RAL 9003		92620	92622	92624	92628	92626
	<b>euro/pièce</b>		<b>4,20</b>	<b>4,20</b>	<b>4,20</b>	<b>4,20</b>	<b>4,20</b>

non déconditionnable



TIA/ aluminium anodisé argent

**PROTRIM - ANGLES INTERNES**

emballage 5 pcs*		H					
ART.	finition	6	8	10	11	12,5	
<b>ALUMINIUM</b>							
TIA/	anodisé argent		92570	92571	92572	92603	92573
	anodisé or		92575	92576	92577	-	92578
	anodisé titane		92554	92555	92556	-	92558
	<b>euro/pièce</b>		<b>4,20</b>	<b>4,20</b>	<b>4,20</b>	<b>4,20</b>	<b>4,20</b>
TIB/	brillant poli argent		92580	92581	92582	92604	92583
	brillant poli or		92585	92586	92587	-	92588
TIAT/	brillant poli titane		92730	92732	92734	-	92736
	<b>euro/pièce</b>		<b>4,20</b>	<b>4,20</b>	<b>4,20</b>	<b>4,20</b>	<b>4,20</b>
TIAS/	brillant satiné argent		92550	92551	92552	92605	92553
	brillant satiné or		92560	92561	92562	-	92563
	<b>euro/pièce</b>		<b>6,72</b>	<b>6,72</b>	<b>6,72</b>	<b>6,72</b>	<b>6,72</b>
<b>ALUMINIUM VERNI</b>							
TIV/	blanc opaque RAL 9003		-	92646	92647	92648	92649
	blanc RAL 9003		92621	92623	92625	92629	92627
	<b>euro/pièce</b>		<b>4,20</b>	<b>4,20</b>	<b>4,20</b>	<b>4,20</b>	<b>4,20</b>

non déconditionnable

Compléter le code article avec la mesure H (p.e.: TA/ pour H=8 devient TA/8)

\* Emballage de 1 pièce disponible sur demande en blister + 1,47 Euro (p.e.: TA/6 cod. 92606 devient 92606/B)

Vente à l'unité voir page 288

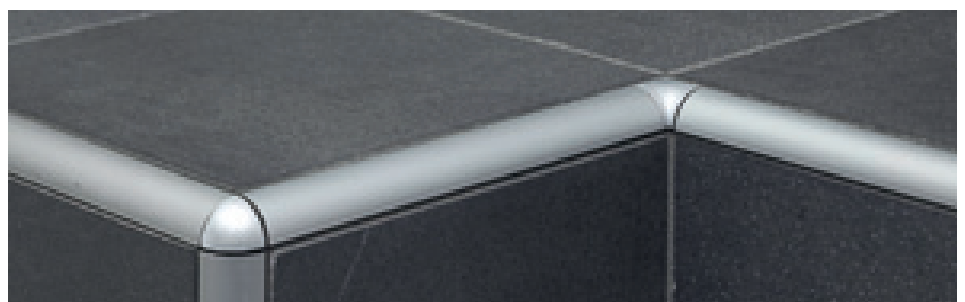

RA/10+TA/10+TIA/10 aluminium anodisé argent

Protrim en acier inoxydable est une ligne de profilés arrondis, spécialement conçue pour fermer et protéger les angles extérieurs des revêtements en céramique et également adaptée aux sols, marches, plans de travail et estrades.

Les versions AISI 304 sont recommandées dans les industries alimentaires, les cuisines, les hôpitaux et les environnements extérieurs ; les versions AISI 316, en revanche, sont adaptées aux applications difficiles, telles que les piscines, les centres de bien-être et les environnements exposés à la salinité.



RI/10 acier inox AISI 304 DIN 1.4301

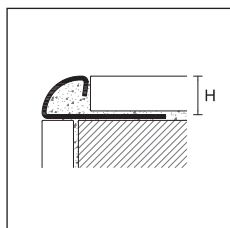

**PROTRIM**

longueur = 270 cm - emballage 20 pcs

		H								
ART.	finition	4,5	6	8	9	10	11	12,5	15	
<b>ACIER</b>										
RI/	acier inox AISI 304 DIN 1.4301	92413	92420	92422	92423	92424	92425	92426	92428	
	<i>euro/ml</i>	<b>8,27</b>	<b>9,01</b>	<b>9,63</b>	<b>10,10</b>	<b>10,40</b>	<b>10,67</b>	<b>11,05</b>	<b>12,41</b>	
RIL/	acier inox superpoli AISI 304 - DIN 1.4301	92415	92416	92417	-	92418	-	92419	-	
	<i>euro/ml</i>	<b>10,27</b>	<b>11,48</b>	<b>12,11</b>	-	<b>12,87</b>	-	<b>13,55</b>	-	
RIS/	acier inox satiné AISI 304 - DIN 1.4301	-	92430	92431	92438	92432	92439	92433	92434	
	<i>euro/ml</i>	-	<b>10,79</b>	<b>11,40</b>	<b>11,88</b>	<b>12,17</b>	<b>12,46</b>	<b>12,83</b>	<b>14,20</b>	
RIP/	acier inox sablé AISI 304 - DIN 1.4301	-	92450	92451	92452	92453	92454	92455	-	
	<i>euro/ml</i>	-	<b>11,01</b>	<b>11,63</b>	<b>12,13</b>	<b>12,41</b>	<b>12,73</b>	<b>13,08</b>	-	
RIX/	acier inox AISI 316 - DIN 1.4404	92405	92406	92407	92410	92408	92411	92409	-	
	<i>euro/ml</i>	<b>10,70</b>	<b>11,51</b>	<b>12,38</b>	<b>12,87</b>	<b>13,26</b>	<b>13,62</b>	<b>14,15</b>	-	

emballage individuel - article RI/15 emballage 10 pcs

**PROTRIM - ANGLES EXTERNES - emballage 5 pcs**

TIE/	acier inox AISI 304 - DIN 1.4301	92750	92480	92481	92751	92482	92752	92483	92484
	<i>euro/pièce</i>	<b>11,16</b>	<b>11,87</b>	<b>12,42</b>	<b>12,62</b>	<b>13,00</b>	<b>13,73</b>	<b>14,11</b>	<b>15,24</b>
TIEL/	acier inox superpoli AISI 304 - DIN 1.4301	92790	92792	92794	-	92798	-	92802	-
	<i>euro/pièce</i>	<b>12,05</b>	<b>12,81</b>	<b>13,38</b>	-	<b>14,04</b>	-	<b>15,05</b>	-
TIES/	acier inox satiné AISI 304 - DIN 1.4301	-	92485	92486	92753	92487	92754	92488	92489
	<i>euro/pièce</i>	-	<b>12,81</b>	<b>13,38</b>	<b>13,65</b>	<b>14,04</b>	<b>14,69</b>	<b>15,05</b>	<b>16,35</b>
TIEP/	acier inox sablé AISI 304 - DIN 1.4301	-	92510	92511	92512	92513	92514	92515	-
	<i>euro/pièce</i>	-	<b>12,81</b>	<b>13,38</b>	<b>13,65</b>	<b>14,04</b>	<b>14,69</b>	<b>15,05</b>	-
TIEX/	acier inox AISI 316 - DIN 1.4404	92500	92501	92502	92755	92503	92756	92504	-
	<i>euro/pièce</i>	<b>12,97</b>	<b>13,73</b>	<b>14,30</b>	<b>14,50</b>	<b>14,88</b>	<b>15,61</b>	<b>16,00</b>	-

**PROTRIM - ANGLES INTERNES - emballage 5 pcs**

TIH/	acier inox AISI 304 - DIN 1.4301	92759	92490	92491	92757	92492	92758	92493	92494
	<i>euro/pièce</i>	<b>11,66</b>	<b>12,42</b>	<b>13,00</b>	<b>13,73</b>	<b>14,11</b>	<b>14,88</b>	<b>15,24</b>	<b>16,38</b>
TIIL/	acier inox superpoli AISI 304 - DIN 1.4301	92791	92793	92795	-	92799	-	92803	-
	<i>euro/pièce</i>	<b>12,52</b>	<b>13,38</b>	<b>13,94</b>	-	<b>15,05</b>	-	<b>16,18</b>	-
TIIS/	acier inox satiné AISI 304 - DIN 1.4301	-	92495	92496	92760	92497	92761	92498	92499
	<i>euro/pièce</i>	-	<b>13,38</b>	<b>13,94</b>	<b>14,69</b>	<b>15,05</b>	<b>15,72</b>	<b>16,18</b>	<b>17,48</b>
TIIP/	acier inox sablé AISI 304 - DIN 1.4301	-	92516	92517	92518	92519	92520	92521	-
	<i>euro/pièce</i>	-	<b>13,38</b>	<b>13,94</b>	<b>14,69</b>	<b>15,05</b>	<b>15,72</b>	<b>16,18</b>	-
TIIX/	acier inox AISI 316 - DIN 1.4404	92505	92506	92507	92762	92508	92763	92509	-
	<i>euro/pièce</i>	<b>13,53</b>	<b>14,30</b>	<b>14,88</b>	<b>15,61</b>	<b>16,00</b>	<b>16,66</b>	<b>17,12</b>	-

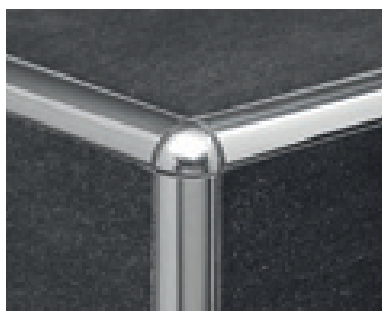

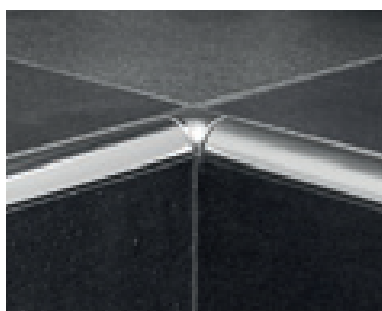

RII/10 + TIEL/10 acier inox superpoli



RII/10 + TIIL/10 acier inox superpoli

Compléter le code article avec la mesure H (p.e.: RI/ pour H=8 devient RI/8)

Vente à l'unité voir page 288

MÉTALLIQUE		8	10	11						
ANGLES EXTERNES - emballage 5 pcs										
<b>TIME/</b>	acier poli		-	-	92960	-	92964	92966	-	-
	<b>euro/pièce</b>		-	-	<b>4,20</b>	-	<b>4,20</b>	<b>4,20</b>	-	-
ANGLES INTERNES - emballage 5 pcs										
<b>TIMI/</b>	acier poli		-	-	92970	-	92974	92976	-	-
	<b>euro/pièce</b>		-	-	<b>4,20</b>	-	<b>4,20</b>	<b>4,20</b>	-	-

non déconditionnable



RIN/10 acier inox AISI 304 - DIN 1.4301

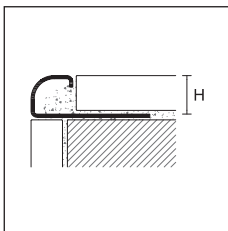



RIN/  
RINS/  
RINX/





**PROTRIM N**

longueur = 270 cm - emballage 20 pcs



ART.	finition		8	10	12,5
<b>ACIER</b>					
<b>RIN/</b>	acier inox AISI 304 - DIN 1.4301		92353	92356	92359
	<b>euro/ml</b>		<b>9,63</b>	<b>10,40</b>	<b>11,05</b>
<b>RINS/</b>	acier inox satiné AISI 304 - DIN 1.4301		92354	92357	92360
	<b>euro/ml</b>		<b>11,40</b>	<b>12,17</b>	<b>12,83</b>
<b>RINX/</b>	acier inox AISI 316 - DIN 1.4404		92355	92358	92361
	<b>euro/ml</b>		<b>12,38</b>	<b>13,26</b>	<b>14,15</b>

emballage individuel

**PROTRIM N - ANGLES EXTERNES - emballage 5 pcs**

<b>TIEN/</b>	acier inox AISI 304 - DIN 1.4301		92813	92816	92819
	<b>euro/pièce</b>		<b>12,42</b>	<b>13,00</b>	<b>14,11</b>
<b>TIENS/</b>	acier inox satiné AISI 304 - DIN 1.4301		92814	92817	92820
	<b>euro/pièce</b>		<b>13,38</b>	<b>14,04</b>	<b>15,05</b>
<b>TIENX/</b>	acier inox AISI 316 - DIN 1.4404		92815	92818	92821
	<b>euro/pièce</b>		<b>14,30</b>	<b>14,88</b>	<b>16,00</b>

**PROTRIM N - ANGLES INTERNES - emballage 5 pcs**

<b>TIIN/</b>	acier inox AISI 304 - DIN 1.4301		92828	92831	92834
	<b>euro/pièce</b>		<b>13,00</b>	<b>14,11</b>	<b>15,24</b>
<b>TIINS/</b>	acier inox satiné AISI 304 - DIN 1.4301		92829	92832	92835
	<b>euro/pièce</b>		<b>13,94</b>	<b>15,05</b>	<b>16,18</b>
<b>TIINX/</b>	acier inox AISI 316 - DIN 1.4404		92830	92833	92836
	<b>euro/pièce</b>		<b>14,88</b>	<b>16,00</b>	<b>17,12</b>



TIEN/ acier inox AISI 304 - DIN 1.4301



TIIN/ acier inox AISI 304 - DIN 1.4301

Compléter le code article avec la mesure H (p.e.: RIN/ pour H=8 devient RIN/8)

Angle disponible sur demande emballage 1 pc en blister + 1,47 Euro (p.e.: TIME/8 cod. 92960 devient 92960/B)

pour l'insertion et l'ajustement des angles TIME/ et TIMI/ nous recommandons l'utilisation d'un adhésif type PP/96

Vente à l'unité voir page 288

# cerfix® protrim

Protrim en laiton poli est à la fois classique et moderne et peut être facilement combiné avec des poignées, des robinets et d'autres accessoires d'ameublement du même matériau et de la même finition.

La version en laiton chromé se distingue par sa brillance et est parfaite comme élément décoratif dans des environnements caractérisés par l'élégance et le souci du détail.



RKN/10 laiton chromé

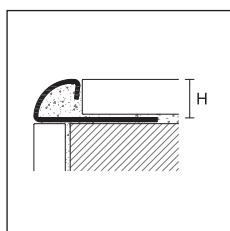



RLN/  
RKN/

PPDESIGN

## PROTRIM



longueur = 270 cm - emballage 20 pcs

		H				
ART.	finition	6	8	10	12,5	
<b>LAITON POLI</b>						
RLN/	poli		92465	92466	92467	92468
	<i>euro/ml</i>		<b>17,96</b>	<b>18,50</b>	<b>19,81</b>	<b>20,74</b>
<b>LAITON CHROMÉ</b>						
RKN/	chromé		92469	92470	92471	92472
	<i>euro/ml</i>		<b>23,00</b>	<b>23,77</b>	<b>25,10</b>	<b>26,04</b>

emballage individuel - articles RLN/10, RLN/12,5, RKN/10, RKN/12,5 emballage 10 pcs

## PROTRIM - ANGLES EXTERNES POUR INTERNES



emballage 5 pcs

		H				
ART.	finition	6	8	10	12,5	
ANGLES EXTERNES POUR ARTICLE RLN/						
<b>ALUMINIUM</b>						
TB/	brillant poli or		92700	92702	92704	92706
	<i>euro/pièce</i>		<b>4,20</b>	<b>4,20</b>	<b>4,20</b>	<b>4,20</b>
ANGLES INTERNES POUR ARTICLE RLN/						
<b>ALUMINIUM</b>						
TIB/	brillant poli or		92585	92586	92587	92588
	<i>euro/pièce</i>		<b>4,20</b>	<b>4,20</b>	<b>4,20</b>	<b>4,20</b>

non déconditionnable

emballage 5 pcs

ANGLES EXTERNES EN ACIER INOX SUPERPOLI POUR ARTICLE RKN/

<b>ACIER</b>						
TIEL/	acier inox superpoli AISI 304 DIN 1.4301		92792	92794	92798	92802
	<i>euro/pièce</i>		<b>12,81</b>	<b>13,38</b>	<b>14,04</b>	<b>15,05</b>
ANGLES INTERNES EN ACIER INOX SUPERPOLI POUR ARTICLE RKN/						
<b>ACIER</b>						
TIIL/	acier inox superpoli AISI 304 DIN 1.4301		92793	92795	92799	92803
	<i>euro/pièce</i>		<b>13,38</b>	<b>13,94</b>	<b>15,05</b>	<b>16,18</b>

Compléter le code article avec la mesure H  
(p.e.: RLN/ pour H=8 devient RLN/8)

Vente à l'unité voir page 288



Protrim en PVC coextrudé est une ligne de profilés arrondis, spécialement conçue pour fermer et protéger les angles extérieurs des revêtements en céramique. Leur section permet de créer une finition symétrique et anti-accident sur l'angle du bardage. Grâce à la section particulière avec des inserts en PVC souple, ces profilés absorbent les micro-mouvements qui se déchargent sur l'angle dus aux tensions des revêtements. Colorées dans la masse, elles se déclinent en plusieurs coloris et peuvent être utilisées dans les environnements les plus variés.



RPA/8 PVC coextrudé blanc

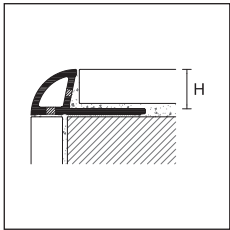

RPA/



**PROTRIM**

longueur = 270 cm - emballage 20/100 pièces

		H		
		PVC COEXTRUDE		
ART.	finition	6	8	10
	blanc parfait	80640	80641	80642
	blanc	80644	80645	80646
	blanc crème RAL 9001	80648	80649	80650
	ivoire RAL 1015	80652	80653	80654
RPA/	beige gris RAL 1019	80656	80657	80658
	gris pierre RAL 7030	80660	80661	80662
	gris cendre RAL 7038	80664	80665	80666
	gris lumière RAL 7035	80668	80669	80670
	beige bahama	80680	80681	80682
	marron	80692	80693	80694
<b>emballage 20 pcs</b>				
<b>euro/ml</b>		<b>1,24</b>	<b>1,34</b>	<b>1,45</b>
<b>emballage 100 pcs</b>				
<b>euro/ml</b>		<b>1,01</b>	<b>1,11</b>	<b>1,22</b>

non déconditionnable

Pour commander les emballages de 100 pièces faire suivre le code article de /100 (ex: code 80640 devient 80640/100)

**PROTRIM**

emballage 12 pièces\*

		H					
		TPAE/			TPAI/		
		POLYPROPYLENE					
		ANGLE EXTERNE			ANGLE INTERNE		
finition		6	8	10	6	8	10
blanc parfait		80700	80701	80702	80753	80751	80752
blanc		80703	80704	80705	80750	80754	80755
blanc crème RAL 9001		80706	80707	80708	80756	80757	80758
ivoire RAL 1015		80709	80710	80711	80759	80760	80761
beige gris RAL 1019		80712	80713	80714	80762	80763	80764
gris pierre RAL 7030		80715	80716	80717	80765	80766	80767
gris cendre RAL 7038		80718	80719	80720	80768	80769	80770
gris lumière RAL 7035		80721	80722	80723	80771	80772	80773
beige bahama		80730	80731	80732	80780	80781	80782
marron		80739	80740	80741	80789	80790	80791
<b>euro/pièce</b>		<b>0,97</b>	<b>0,97</b>	<b>0,97</b>	<b>0,97</b>	<b>0,97</b>	<b>0,97</b>

Pour commander les emballages de 50 pièces faire suivre le code article de /50 (ex: code 80700 devient 80700/50) - emballage de 50 pièces. €/pièce 0,74

Compléter le code article avec la mesure H (p.e.: RPA/ pour H=8 devient RPA/8)

\* Emballage de 1 pièce disponible sur demande en blister + 1,47 Euro (p.e.: TPAE/8 cod. 80701 devient 80701/B)

Vente à l'unité voir page 288

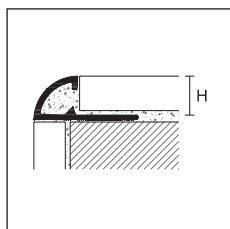

RE/



RE/8 PVC rouge RAL 3002

**PROTRIM**

long. = 270 cm - emballage 20/100 pièces

		H			
		PVC			
ART.	finition	6	8	10	12,5
	blanc parfait	79996	79997	79998	79999
	blanc	80100	80101	80102	80103
	blanc crème RAL 9001	80104	80105	80106	80107
	ivoire RAL 1015	80108	80109	80110	-
	beige gris RAL 1019	80112	80113	80114	-
	gris pierre RAL 7030	80116	80117	80118	-
	gris cendre RAL 7038	80120	80121	80122	-
	gris lumière RAL 7035	80124	80125	80126	80127
	anthracite	80175	80176	80177	-
	bleu	80160	80161	80162	-
	bleu pastel	80140	80141	80142	-
	vert clair	80179	80180	80181	-
	rouge RAL 3002	80128	80129	80130	-
	noir RAL 9005	80132	80133	80134	-
	jaune RAL 1023	80136	80137	80138	-
	rose pastel	80144	80145	80146	-
	beige bahama	80150	80151	80152	-
	pêche	80154	80155	80156	-
	caramel	80164	80165	80166	-
	marron	80168	80169	80170	-
	marron foncé	80172	80173	80174	-
	corail	80187	80188	80189	-
	terre de siène	80191	80192	80193	-
	terre cuite	80195	80362	80194	-
	<b>emballage 20 pcs - euro/ml</b>	<b>1,19</b>	<b>1,28</b>	<b>1,39</b>	<b>1,49</b>
	<b>emballage 100 pcs - euro/ml</b>	<b>0,96</b>	<b>1,05</b>	<b>1,16</b>	<b>1,26</b>

RE/

Compléter le code article avec la mesure H (p.e.: RE/ pour H=8 devient RE/8)

Vente à l'unité voir page 288

non déconditionnable - pour commander la boîte de 100 pcs faire suivre le sigle "/100" au code de l'article

**PROTRIM**

emballage 12 pcs\*

		H				H			
		POLYPROPYLENE				POLYPROPYLENE			
ART.	finition	ANGLE EXTERNE				ANGLE INTERNE			
		6	8	10	12,5	6	8	10	12,5
	blanc parfait	80396	80397	80398	80399	79800	79801	79802	79803
	blanc	80400	80401	80402	80403	79804	79805	79806	79807
	blanc crème RAL 9001	80404	80405	80406	80407	79808	79809	79810	79811
	ivoire RAL 1015	80408	80409	80410	-	79812	79813	79814	-
	beige gris RAL 1019	80412	80413	80414	-	79816	79817	79818	-
	gris pierre RAL 7030	80416	80417	80418	-	79820	79821	79822	-
	gris cendre RAL 7038	80420	80421	80422	-	79824	79825	79826	-
	gris lumière RAL 7035	80424	80425	80426	80427	79828	79829	79830	79831
	anthracite	80479	80480	80481	-	79875	79876	79877	-
	bleu	80470	80471	80472	-	79848	79849	79850	-
	bleu pastel	80440	80441	80442	-	79844	79845	79846	-
	vert clair	80475	80476	80477	-	79879	79880	79881	-
	rouge RAL 3002	80428	80429	80430	-	79832	79833	79834	-
	noir RAL 9005	80432	80433	80434	-	79836	79837	79838	-
	jaune RAL 1023	80436	80437	80438	-	79840	79841	79842	-
	rose pastel	80444	80445	80446	-	79852	79853	79854	-
	beige bahama	80448	80449	80450	-	79856	79857	79858	-
	pêche	80452	80453	80454	-	79860	79861	79862	-
	caramel	80458	80459	80460	-	79864	79865	79866	-
	marron	80462	80463	80464	-	79868	79869	79870	-
	marron foncé	80466	80467	80468	-	79872	79873	79874	-
	corail	80483	80484	80485	-	79887	79888	79889	-
	terre de siène	80487	80488	80489	-	79891	79892	79893	-
	terre cuite	80491	80492	80493	-	79895	79896	79897	-
	<b>euro/pièce</b>	<b>0,97</b>	<b>0,97</b>	<b>0,97</b>	<b>0,97</b>	<b>0,97</b>	<b>0,97</b>	<b>0,97</b>	<b>0,97</b>

non déconditionnable

\* Emballage de 1 pièce disponible sur demande en blister + 1,47 Euro (p.e.: TE/8 code 80397 devient 80397/B) - Pour commander les emballages de 50 pièces faire suivre le code article de /50 (ex: code 80396 devient 80396/50) emballage da 50pcs. €/pcs 0,74 - Vente à l'unité voir page 288

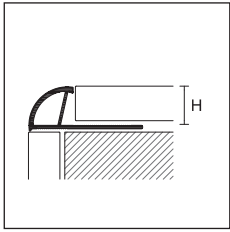

RECO/

**PROTRIM ECO**

longueur = 260 cm - emballage 80 pcs

ART.	finition	PVC ECOLINE			
		6	8	10	
	blanc parfait		79400	79401	79402
	blanc		79403	79404	79405
	blanc crème RAL 9001		79406	79407	79408
RECO/ /80	ivoire RAL 1015		79409	79410	79411
	gris cendre RAL 7038		79412	79413	79414
	gris lumière RAL 7035		79415	79416	79417
	beige bahama		79418	79419	79420
	<b>euro/ml</b>		<b>0,69</b>	<b>0,76</b>	<b>0,84</b>

non déconditionnable

autres decors sur demande pour minimum 2600 metres par couleurs

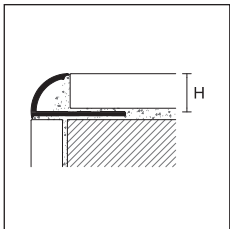

REC/

**PROTRIM ECO**

longueur = 260 cm - emballage 100 pcs

ART.	finition	PVC ECOLINE			
		-	8	10	
	blanc parfait		-	79601/100	79602/100
	blanc crème RAL 9001		-	79605/100	79606/100
	ivoire RAL 1015		-	-	79610/100
	beige gris RAL 1019		-	-	79614/100
REC/ /100	gris pierre RAL 7030		-	-	79618/100
	gris cendre RAL 7038		-	-	79622/100
	gris lumière RAL 7035		-	-	79626/100
	beige bahama		-	-	79642/100
	<b>euro/ml</b>		-	<b>0,67</b>	<b>0,74</b>

non déconditionnable

autres decors sur demande pour minimum 2600 metres par couleurs



REC/10 PVC ecoline blanc

Compléter le code article avec la mesure H  
(p.e.: REC/ /100 pour H=8 devient REC/8/100)

Vente à l'unité voir page 288

# cerfix® proangle F

Proangle F est un profil de forme triangulaire indiqué dans la décoration et adapté à la fermeture des angles extérieurs des carreaux posés au sol.

La version en acier inox avec "base réduite" est indiquée en revanche pour la protection et la finition des angles intérieurs des faïences.



FMB/10 + FMBE/10 aluminium brill. poli argent

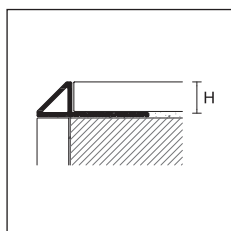

FMA/  
FMB/



## PROANGLE F

longueur = 270 cm - emballage 20 pcs

ART.	finition	8	10	12,5
<b>ALUMINIUM</b>				
FMA/	anodisé argent	93025	93026	93027
	<i>euro/ml</i>	<b>4,62</b>	<b>5,00</b>	<b>5,69</b>
FMB/	brillant poli argent	93028	93029	93030
	<i>euro/ml</i>	<b>7,93</b>	<b>8,75</b>	<b>9,86</b>

emballage individuel

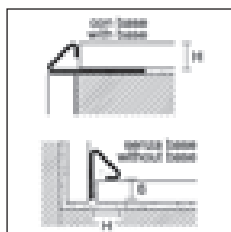

FMI/  
FMIS/

## PROANGLE F

longueur = 270 cm - emballage 20 pcs

ART.	finition	8	10	10
<b>ACIER</b>				
		avec base	sans base	
				avec base
				sans base
FMI/	acier inox AISI 304 - DIN 1.4301	93050	93051	93052
	<i>euro/ml</i>	<b>9,77</b>	<b>8,75</b>	<b>10,07</b>
FMIS/	acier inox satiné AISI 304 - DIN 1.4301	93054	93055	93056
	<i>euro/ml</i>	<b>12,51</b>	<b>11,50</b>	<b>12,11</b>

emballage individuel

### ANGLE EXTERNE

emballage 5 pcs*		H		
ART.	finition	8	10	12,5
<b>ALUMINIUM</b>				
FMAE/	anodisé argent	93031	93032	93033
	<i>euro/pièce</i>	<b>8,85</b>	<b>8,85</b>	<b>8,85</b>
FMBE/	brillant poli argent	93040	93041	93042
	<i>euro/pièce</i>	<b>8,85</b>	<b>8,85</b>	<b>8,85</b>

### ANGLE INTERNE

emballage 5 pcs*		H		
ART.	finition	8	10	12,5
<b>ALUMINIUM</b>				
FMAI/	anodisé argent	93034	93035	93036
	<i>euro/pièce</i>	<b>8,85</b>	<b>8,85</b>	<b>8,85</b>
FMBI/	brillant poli argent	93043	93044	93045
	<i>euro/pièce</i>	<b>8,85</b>	<b>8,85</b>	<b>8,85</b>

### TERMINAUX

emballage 5 pcs*		H		
ART.	finition	8	10	12,5
<b>ALUMINIUM</b>				
FMAC/	anodisé argent	93037	93038	93039
	<i>euro/pièce</i>	<b>8,85</b>	<b>8,85</b>	<b>8,85</b>
FMBC/	brillant poli argent	93046	93047	93048
	<i>euro/pièce</i>	<b>8,85</b>	<b>8,85</b>	<b>8,85</b>

### ANGLE EXTERNE

emballage 5 pcs		H	
ART.	finition	8	10
<b>ACIER</b>			
FMIE/	acier inox AISI 304 - DIN 1.4301	93058	93059
	<i>euro/pièce</i>	<b>13,84</b>	<b>13,84</b>
FMIES/	acier inox satiné AISI 304 - DIN 1.4301	93064	93065
	<i>euro/pièce</i>	<b>15,55</b>	<b>15,55</b>

### ANGLE INTERNE

emballage 5 pcs		H	
ART.	finition	8	10
<b>ACIER</b>			
FMII/	acier inox AISI 304 - DIN 1.4301	93060	93061
	<i>euro/pièce</i>	<b>13,84</b>	<b>13,84</b>
FMIIS/	acier inox satiné AISI 304 - DIN 1.4301	93066	93067
	<i>euro/pièce</i>	<b>15,55</b>	<b>15,55</b>

### TERMINAUX

emballage 5 pcs		H	
ART.	finition	8	10
<b>ACIER</b>			
FMIC/	acier inox AISI 304 - DIN 1.4301	93062	93063
	<i>euro/pièce</i>	<b>12,79</b>	<b>12,79</b>
FMICS/	acier inox satiné AISI 304 - DIN 1.4301	93068	93069
	<i>euro/pièce</i>	<b>14,47</b>	<b>14,47</b>

non déconditionnable pour les accessoires en aluminium

\* Emballage de 1 pièce disponible sur demande en blister + 1,47 Euro (p.e.: FMAE/8 code 93031 devient 93031/B) - Compléter le code article avec la mesure H (p.e.: FMA/ pour H=8 devient FMA/8) - Vente à l'unité voir page 288

# profils pour angles externe

## cerfix® proangle AX - pronivel M

Proangle AX Design est un élément de fermeture vertical, en aluminium anodisé ou verni, qui accentue avec élégance la discontinuité entre les parois.



AX/2 / aluminium anodisé argent

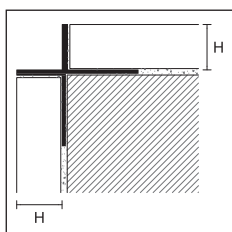



AX/2/



### PROANGLE AX- M DESIGN

longueur = 270 cm - emballage 10 pcs

		H			
ART.	finition	6	10	12,5	
<b>ALUMINIUM</b>					
	anodisé argent		13208	13209	13210
	<b>euro/ml</b>		<b>8,34</b>	<b>8,34</b>	<b>8,34</b>
<b>AX/2/</b>	anodisé titane		13211	13213	13212
	verni blanc poli RAL 9010		13215	13216	13214
	<b>euro/ml</b>		<b>12,16</b>	<b>12,16</b>	<b>12,16</b>

emballage individuel

Pronivel M est une ligne de profilés conçue pour relier les sols de différents niveaux lors de l'installation. Grâce à sa forme, MIN / peut également être utilisé comme profil de fermeture pour la protection des angles extérieurs à 135° des revêtements en céramique.



MIN/10 acier inox poli AISI 304 DIN 1.4301

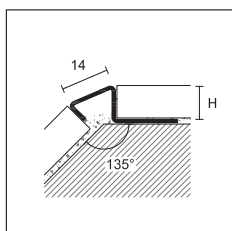

MIN/10



### PRONIVEL M

longueur = 270 cm - emballage 10 pcs

		H		
ART.	finition	8	10	
<b>MIN/</b>	acier inox poli AISI 304 - DIN 1.4301		93023	93024
	<b>euro/ml</b>		<b>10,12</b>	<b>11,12</b>

emballage individuel

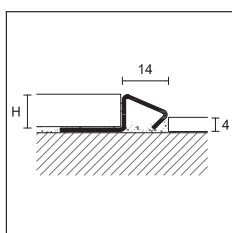

MIN/10 application pour sols d'épaisseurs différentes

Compléter le code article avec la mesure H (p.e.: MIN/ pour H=10 devient MIN/10)

Vente à l'unité voir page 288

# cerfix® procorner M

Procorner M est une ligne de profils pour la protection des angles externes des faïences déjà posées. Les profils Procorner sont disponibles aussi dans les versions autoadhésives pour une installation plus rapide et facile.

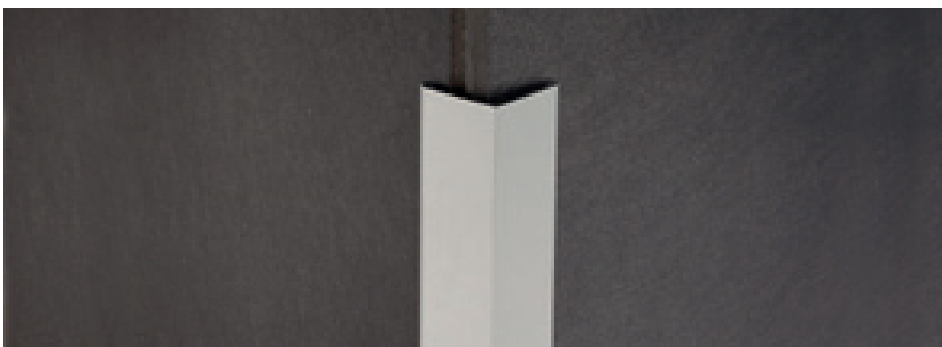

210/A aluminium anodisé argent

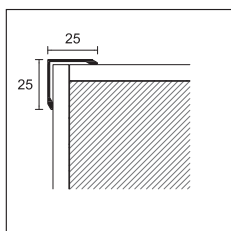

210/  
210H/A



## PROCORNER M

longueur = 300 cm - emballage 30 pièces

LxL

25x25

ART.	finition	/SF	/A
<b>ALUMINIUM</b>			
	anodisé argent		76068
	anodisé or		-
<b>210/</b>	<b>euro/ml</b>	<b>5,07</b>	<b>6,45</b>
	verni blanc RAL 9003		76128
	<b>euro/ml</b>	<b>6,63</b>	<b>8,00</b>

SF = sans trous A = adhésif

emballage individuel

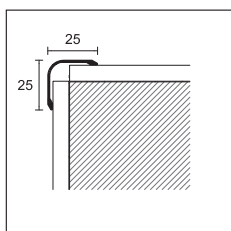

220/

## NEW PROCORNER M

longueur = 300 cm - emballage 30 pièces

LxL

25x25

ART.	finition	/SF	/A
<b>VERNI BLANC ANTIBACTÉRIEN</b>			
<b>210H/A</b>	verni blanc RAL 9003 antibactérien		76209
	<b>euro/ml</b>	<b>12,45</b>	

A = adhésif

emballage individuel

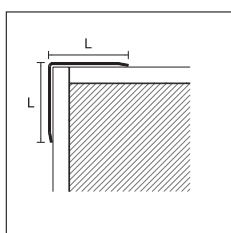

277/

## PROCORNER M

longueur = 300 cm - emballage 30 pièces

LxL

25x25

ART.	finition	/SF	/A
<b>ALUMINIUM</b>			
	anodisé argent		77888
<b>220/</b>	<b>euro/ml</b>	<b>6,26</b>	<b>7,62</b>
	verni blanc RAL 9003		77900
	<b>euro/ml</b>	<b>7,85</b>	-

SF = sans trous A = adhésif

emballage individuel

## PROCORNER M

### ALUMINIUM ANODISÉ ARGENT

longueur = 300 cm - emballage 30 pièces

ART.	mesure LxL	code	euro/ml
<b>277/SF/</b>	<b>20x20</b>	76308	<b>4,80</b>
<b>277/A/</b> adhésif	<b>20x20</b>	76309	<b>6,18</b>
<b>277/SF/</b>	<b>25x25</b>	76318	<b>5,16</b>
<b>277/A/</b> adhésif	<b>25x25</b>	76319	<b>6,53</b>
<b>277/SF/</b>	<b>30x30</b>	76328	<b>5,66</b>
<b>277/A/</b> adhésif	<b>30x30</b>	76329	<b>7,02</b>

emballage individuel

Compléter le code article avec la mesure L (es 277/SF/ per L= 20 devient 277/SF/20)

Nous pouvons réaliser sur demande les profils Cerfix® procorner dans des dimensions différentes.

Appeler notre service technique pour plus de renseignements.

Vente à l'unité voir page 288



775/A/40 acier inox poli AISI 304 DIN 1.4301

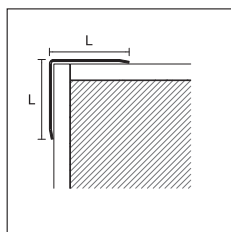

777/  
776/

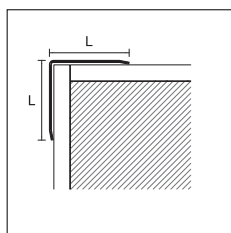

775/

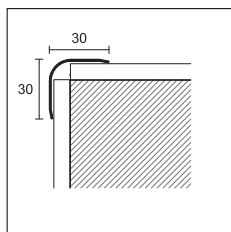

774/

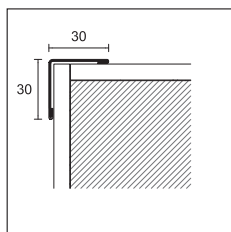

779/SF

**PROCORNER M**

**ACIER INOX POLI AISI 430 DIN 1.4016**

longueur = 300 cm - épaisseur = 0,60 mm

ART.	mesure LxL	code	euro/ml	emballage
777/SF/	15x15	76888	6,01	30
777/A/ adhésif	15x15	76938	8,25	30
777/SF/	20x20	76898	7,30	30
777/A/ adhésif	20x20	76948	9,50	30
777/SF/	25x25	76908	8,53	15
777/A/ adhésif	25x25	76958	10,75	15
777/SF/	30x30	76918	9,85	20
777/A/ adhésif	30x30	76968	12,04	20

longueur = 200 cm - épaisseur = 1 mm

ART.	mesure LxL	code	euro/ml	emballage
776/SF/	30x30	77004	13,01	20
776/A/ adhésif	30x30	77044	15,03	20
776/SF/	40x40	77014	16,77	10
776/A/ adhésif	40x40	77054	18,80	10
776/SF/	50x50	77024	19,97	10
776/A/ adhésif	50x50	77064	21,97	10

longueur = 270 cm - épaisseur = 1 mm

ART.	mesure LxL	code	euro/ml	emballage
776/SF/	30x30	77008	13,01	10
776/A/ adhésif	30x30	77048	15,03	10
776/SF/	40x40	77018	16,77	10
776/A/ adhésif	40x40	77058	18,80	10
776/SF/	50x50	77028	19,97	5
776/A/ adhésif	50x50	77068	21,97	5

**ACIER INOX POLI AISI 304 DIN 1.4301**

longueur = 270 cm - épaisseur = 1 mm

ART.	mesure LxL	code	euro/ml	emballage
775/SF/	30x30	77108	16,17	10
775/A/ adhésif	30x30	77148	18,20	10
775/SF/	40x40	77118	20,62	10
775/SF/	50x50	77128	24,60	5
775/A/ adhésif	50x50	77168	26,60	5

**ACIER INOX SATINÉ AISI 304 DIN 1.4301**

longueur = 270 cm - épaisseur = 1 mm

ART.	mesure LxL	code	euro/ml	emballage
775/SF/	30x30	77110	20,43	10
775/SF/	50x50	77130	33,01	5

**ACIER INOX POLI AISI 304 DIN 1.4301**

longueur = 270 cm - épaisseur = 1 mm

ART.	mesure LxL	code	euro/ml	emballage
774/SF	30x30	77954	18,85	10

**ACIER INOX SATINÉ AISI 304 DIN 1.4301**

longueur = 270 cm - épaisseur = 1 mm

ART.	mesure LxL	code	euro/ml	emballage
779/SF	30x30	77106	25,96	10

SF = sans trous A = adhésif

Compléter le code article avec la mesure L (p.e.: 777/SF/ per L=15 devient 777/SF/15)

Nous pouvons réaliser sur demande les profils Cerfix® procorner dans des dimensions différentes.

Appeler notre service technique pour plus de renseignements.

Vente à l'unité voir page 288

# cerfix® procorner M - procorner P

Procorner M est une ligne de profils pour la protection des angles externes des faïences déjà posées. Les profils Procorner sont disponibles aussi dans les versions autoadhésives pour une installation plus rapide et facile.

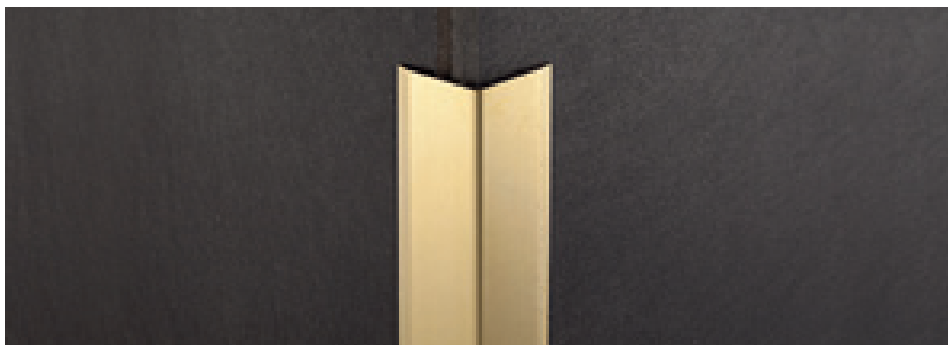

076/A/30 laiton poli

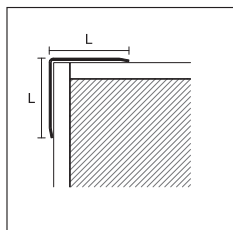

076/SF/  
076/A/



## PROCORNER M

### LAITON POLI

longueur = 270 cm - épaisseur = 1,00 mm

ART.	mesure LxL	code	euro/ml	emballage
076/SF/	15x15	76800	14,19	30
076/A/ adhésif	15x15	76840	16,61	15
076/SF/	20x20	76802	17,51	15
076/A/ adhésif	20x20	76842	19,93	15
076/SF/	25x25	76806	20,84	15
076/A/ adhésif	25x25	76846	23,27	10
076/SF/	30x30	76808	23,87	10
076/A/ adhésif	30x30	76848	26,28	10

SF = sans trous A = adhésif

Procorner P est une cornière d'angle qui offre une protection contre les accidents. Son utilisation est conseillée donc dans les écoles, bureaux, crèches, et pour tous les chantiers publics. Son insert en PVC souple et ses couleurs vives soulignent visuellement l'angle du mur.

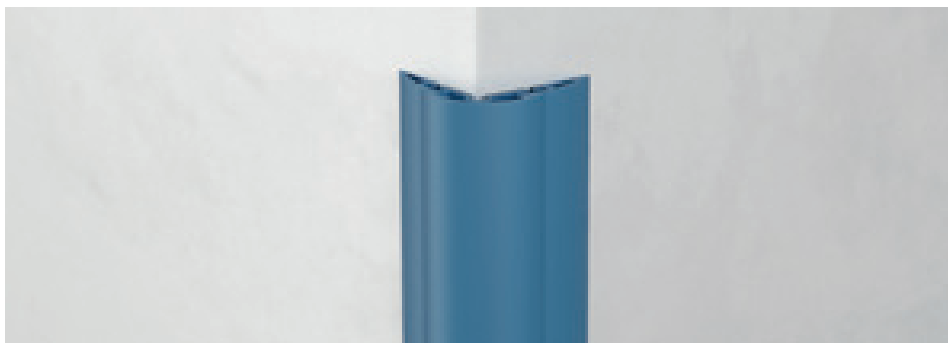

IP/40 PVC souple bleu

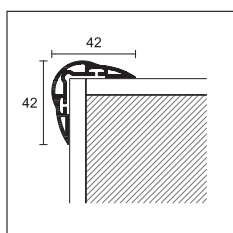

IP/40



## PROCORNER P

longueur = 270 cm - emballage 20 pcs

ART.	finition	LxL
PVC SOUPLE		42x42
	blanc	95010
	jaune	95011
	rouge	95012
	bleu	95013
<b>IP/40</b>	<b>euro/ml</b>	<b>4,41</b>

Compléter le code article avec la mesure L (p.e.: 076/SF/ pour L=15 devient 076/SF/15)

Nous pouvons réaliser sur demande les profils Cerfix® procorner dans des dimensions différentes.

Appeler notre service technique pour plus de renseignements.

Article IP/40 en PVC doivent être stockés horizontalement.

Vente à l'unité voir page 288



PVC Line 8610 et 8611 sont une ligne de protections d'angle en PVC mousse résistant aux chocs. Rapides et faciles à installer, ils sont particulièrement adaptés à une installation à faire soi-même. Proposés en différentes couleurs vives, ils sont idéaux pour des environnements tels que les écoles, les jardins d'enfants et les espaces publics en général.



8610 blanc dec. 555

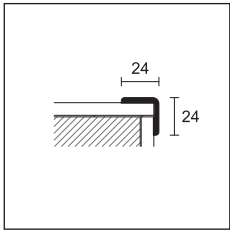

8610



**PVC LINE**

longueur 300 cm - emballage 20/50 pcs

**PVC EXPANSE**

ART.	décors	décors	décors	décors
	518 29810	536 29830	jaune 561 29848	
	520 29812	540 29832	vert 562 29850	
	524 29814	542 29834	bleu 563 29847	
	525 29816	544 29836	rouge 564 29849	
<b>8610</b>	528 29818	545 29838		
	530 29820	blanc 555 29840		
	531 29822	gris clair 556 29842		
	532 29824	noir 557 29844		
	534 29828	anthracite 558 29846		

emballage 20 pcs

**euro/ml** 1,35 | 1,39

emballage 50 pcs

**euro/ml** 1,07 | 1,10

non déconditionnable

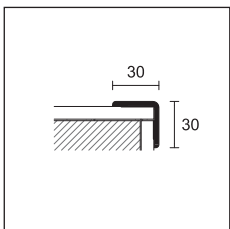

8611

**PVC LINE**

longueur 300 cm - emballage 20/50 pcs

**PVC EXPANSE**

ART.	décors	décors	décors	décors
	518 29910	blanc 555 29940	jaune 561 29946	argent dec. 559 <b>NEW</b> 29949
<b>8611</b>	532 29924	gris clair 556 29942	vert 562 29948	
	542 29934	noir 557 29944	bleu 563 29945	
	545 29938		rouge 564 29947	

emballage 20 pcs

**euro/ml** 1,46 | 1,49 | 1,77

emballage 50 pcs

**euro/ml** 1,18 | 1,21 | 1,47

non déconditionnable



8610 dec. 532

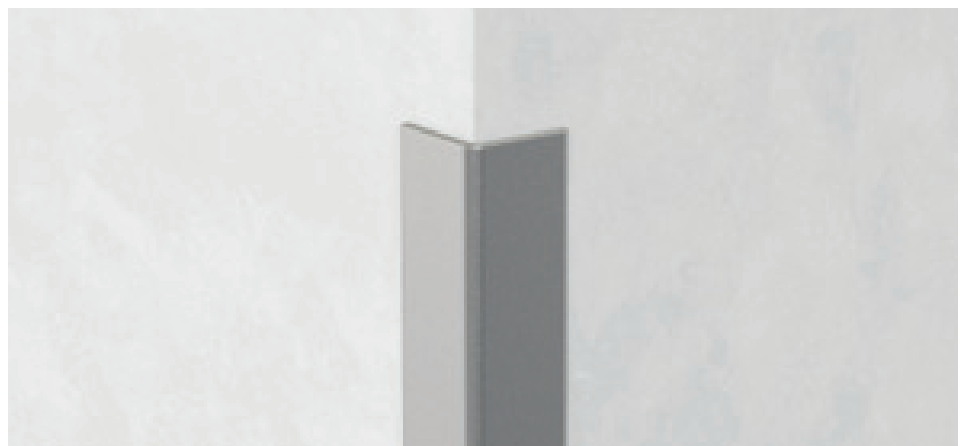

8611 argent dec. 559

Plinthes disponibles dans les memes decors, voir page 221

Probord ILN en acier inox est un profil de protection des angles extérieurs de revêtements en céramique. Avec les profils Proround M, il est conseillé pour la prévention des accidents et sur les lieux exigeant une hygiène importante tels que cuisines, industries alimentaires, écoles etc. La version en acier inox AISI 316 est indiquée pour les piscines, SPA ainsi que les endroits exposés à l'air et à l'eau salée.

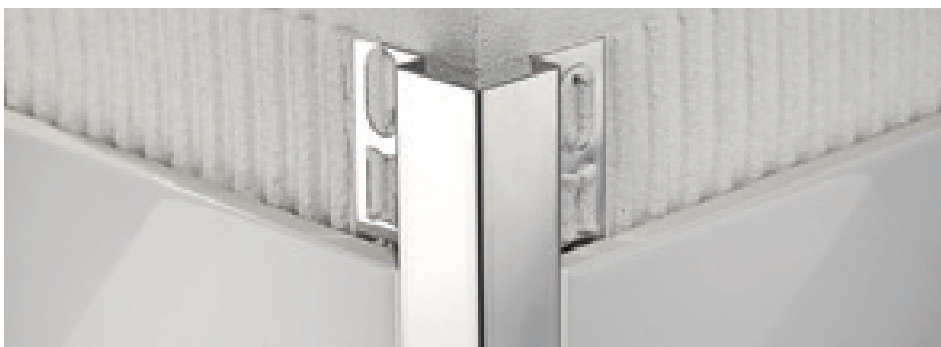

ILN/10 acier inox poli AISI 304 DIN 1.4301

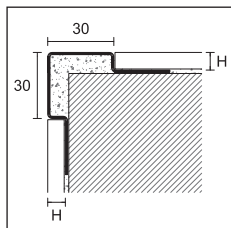

ILN/  
ILNS/  
ILNX/



**PROBORD**

longueur = 270 cm - emballage 5 pcs		H			
ART.	finition	8	10	12,5	
<b>ACIER</b>					
ILN/	acier inox poli AISI 304 - DIN 1.4301		94997	94998	94999
	<b>euro/ml</b>		<b>22,35</b>	<b>23,53</b>	<b>24,72</b>
ILNS/	acier inox satiné AISI 304 - DIN 1.4301		94984	94985	94986
	<b>euro/ml</b>		<b>26,63</b>	<b>27,80</b>	<b>28,96</b>
ILNX/	acier inox AISI 316 - DIN 1.4404		94987	94988	94989
	<b>euro/ml</b>		<b>34,07</b>	<b>35,35</b>	<b>36,41</b>

emballage individuel

Probord IL, ILE e ILES présente un angle plus arrondi par rapport à l'article ILN. Le système de fixation avec ailette unique permet l'alignement parfait du profil, même en présence d'angles sur des surfaces non régulières.



IL/10 acier inox poli AISI 304 DIN 1.4301

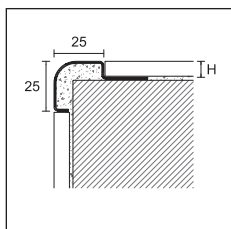

IL/



**PROBORD**

longueur = 270 cm - emballage 10 pcs		H			
ART.	finition	8	10	12,5	
<b>ACIER</b>					
IL/	acier inox AISI 304 - DIN 1.4301		94994	94995	94996
	<b>euro/ml</b>		<b>18,64</b>	<b>19,18</b>	<b>19,72</b>

emballage individuel

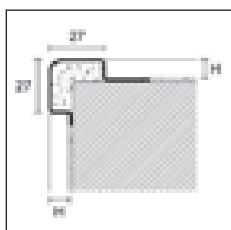

ILE/  
ILES/

**PROBORD**

longueur = 270 cm - emballage 5 pcs		H		
ART.	finition	10		
<b>ACIER</b>				
ILE/10	acier inox poli AISI 304 - DIN 1.4301		95002	
	<b>euro/ml</b>		<b>19,67</b>	
ILES/10	acier inox satiné AISI 304 - DIN 1.4301		95003	
	<b>euro/ml</b>		<b>21,63</b>	

emballage individuel

AD'autres hauteurs avec finitions acier inox AISI 316 - DIN 1.4404.

Compléter le code article avec la mesure H (p.e.: ILN/ pour H=8 devient ILN/8)

Nous pouvons réaliser sur demande les profils probord ILN/ et IL/ dans des dimensions différentes. Appeler notre service technique pour plus de renseignements.

Vente à l'unité voir page 288

Cerfix® Protop est un profil pour la protection et la finition des angles externes des plans de travail en céramique. Son utilisation est aussi conseillée pour les nez de marches carrelés.



TOP/A/10 aluminium anodisé argent

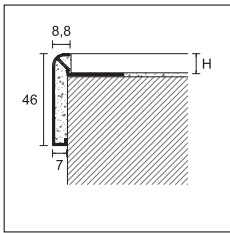

TOP/A/  
TOP/TM/



**PROTOP**

longueur = 270 cm - emballage 10 pcs

		H	
ART.	finition	10	12
<b>ALUMINIUM</b>			
TOP/A/	anodisé argent	86050	86060
	<b>euro/ml</b>	<b>12,24</b>	<b>12,54</b>
	anodisé titane	86052	86062
	<b>euro/ml</b>	<b>12,90</b>	<b>13,20</b>
TOP/TM/	brillant poli titane	86051	86061
	<b>euro/ml</b>	<b>19,97</b>	<b>20,22</b>

emballage individuel

ANGLE EXTERNE - emballage 2 pcs

		90°	135°	90°	135°
<b>ALUMINIUM</b>					
TOP/E	anodisé argent	86074	86072	86074	86072
	anodisé titane	86080	86082	86080	86082
	<b>euro/pièce</b>	<b>17,89</b>	<b>17,89</b>	<b>17,89</b>	<b>17,89</b>
TOP/ETM	brillant poli titane	86075	86073	86075	86073
	<b>euro/pièce</b>	<b>20,76</b>	<b>20,76</b>	<b>20,76</b>	<b>20,76</b>

ANGLE INTERNE - emballage 2 pcs

		90°	135°	90°	135°
<b>ALUMINIUM</b>					
TOP/I	anodisé argent	86078	86076	86078	86076
	anodisé titane	86081	86083	86081	86083
	<b>euro/pièce</b>	<b>17,89</b>	<b>17,89</b>	<b>17,89</b>	<b>17,89</b>
TOP/ITM	brillant poli titane	86079	86077	86079	86077
	<b>euro/pièce</b>	<b>20,76</b>	<b>20,76</b>	<b>20,76</b>	<b>20,76</b>

non déconditionnable



TOP/A/10 + TOP/90/E + TOP/135/I aluminium anodisé argent

Compléter le code article avec la mesure H (p.e.: TOP/A/ pour H=10 devient TOP/A/10)

Vente à l'unité voir page 288





## listels et profils de décoration

La ligne de listels décoratifs offre différentes possibilités de finition, adaptées à d'infinies combinaisons esthétiques et à de multiples goûts architecturaux, du classique au moderne. Ils s'adaptent à toutes faïences : de la cuisine à la salle de bain, du salon aux grands espaces commerciaux.

Prolist est une ligne de listels décoratifs conçue pour créer des effets esthétiques raffinés et malicieux sur tout revêtement en céramique.

Ces listels sont disponibles dans différentes finitions et matières et ils peuvent être coordonnés aux profils de la gamme Protrim et Proangle, pour obtenir diverses combinaisons de couleurs élégantes et recherchées.



LDB/20 aluminium brillant griffé argent

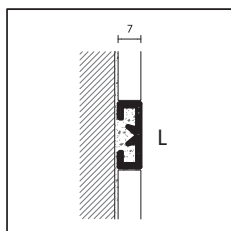

### PROLIST

longueur = 270 cm - emballage 20 pcs

		L x H			
ART.	finition	10x7	15x7	20x7	25x7
<b>ALUMINIUM</b>					
LDA/	anodisé argent	93255	93215	93220	93256
	<b>euro/ml</b>	<b>4,35</b>	<b>6,11</b>	<b>6,65</b>	<b>7,07</b>
LDB/	brillant poli argent	93258	93219	93224	93259
LDT/	brillant poli titane	93257	93218	93223	93268
	<b>euro/ml</b>	<b>6,14</b>	<b>8,05</b>	<b>8,45</b>	<b>8,86</b>
LDS/	brillant satiné argent	93240	93216	93221	93244
	brillant satiné or	93241	93217	93222	93245
LDTM/	brillant poli titane	93266	93211	93225	93246
LDRS/	brillant poli cuivre	93242	93267	93229	93269
	<b>euro/ml</b>	<b>8,14</b>	<b>9,96</b>	<b>10,45</b>	<b>10,88</b>
LDAG/	brillant griffé argent	93263	93214	93228	93243
	<b>euro/ml</b>	<b>10,07</b>	<b>11,91</b>	<b>12,35</b>	<b>12,77</b>
<b>ALUMINIUM VERNI</b>					
LDV/	blanc stone	-	-	93207	-
	noir stone	-	-	93209	-
	<b>euro/ml</b>	-	-	<b>8,45</b>	-

emballage individuel

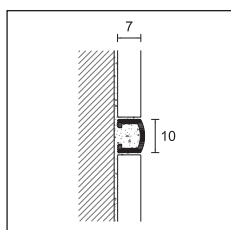

LB/B/10

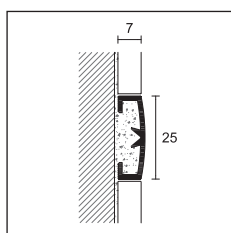

LB/A  
LB/B/25

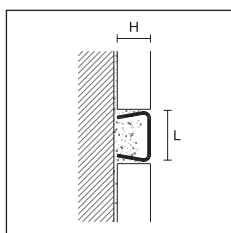

LA/I/  
LA/IS/

### PROLIST

longueur = 270 cm - emballage 20 pcs

		L x H	
ART.	finition	10x7	25x7
<b>ALUMINIUM</b>			
LB/A	anodisé argent	-	93270
	<b>euro/ml</b>	-	<b>6,33</b>
LB/B/	brillant poli argent	93252	93272
	brillant poli or	93253	93273
	<b>euro/ml</b>	<b>6,14</b>	<b>8,35</b>

emballage individuel

### PROLIST

longueur = 270 cm - emballage 10 pcs

		L x H		
ART.	finition	10x10	15x10	25x10
<b>ACIER</b>				
LA/I/	acier inox poli AISI 304 DIN 1.4301	93283	93284	93285
	<b>euro/ml</b>	<b>6,64</b>	<b>9,92</b>	<b>14,68</b>
LA/IS/	acier inox satiné AISI 304 DIN 1.4301	93296	93297	93298
	<b>euro/ml</b>	<b>8,34</b>	<b>11,63</b>	<b>16,39</b>

emballage individuel

Compléter le code article avec la mesure L (p.e.: LDA/ pour L=10 devient LDA/10)

Listels en acier inox:  
autres mesures sur demande minimum de commande 108 ml

Vente à l'unité voir page 288

# listels et profils de décoration metal line AF - prolist x design

Metal Line AF M Design est une bande décorative en aluminium caractérisée par des lignes modernes et minimales, qui, grâce à sa forme particulière, crée une ombre élégante qui traverse le revêtement en céramique.



AF/1 aluminium anodisé argent

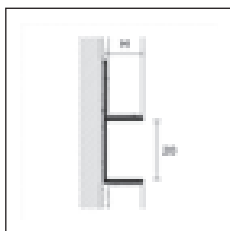

AF/1/



## METAL LINE AF - M DESIGN

longueur = 270 cm - emballage 10 pcs

ART.	finition		6	10	12,5
<b>ALUMINIUM</b>					
	anodisé argent		13198	13199	13200
	<b>euro/ml</b>		<b>8,34</b>	<b>8,34</b>	<b>8,34</b>
<b>AF/1/</b>	anodisé titane		13201	13203	13202
	verni blanc poli RAL 9010		13196	13197	13204
	<b>euro/ml</b>		<b>12,16</b>	<b>12,16</b>	<b>12,16</b>

emballage individuel

Prolist est disponible en cinq finitions X Design originales. En aluminium anodisé, X Design se caractérise par une finition satinée particulière et des couleurs originales qui permettent un large choix de combinaisons de couleurs, créées pour les décorateurs d'intérieur et les architectes, sur la base des dernières tendances du design moderne.

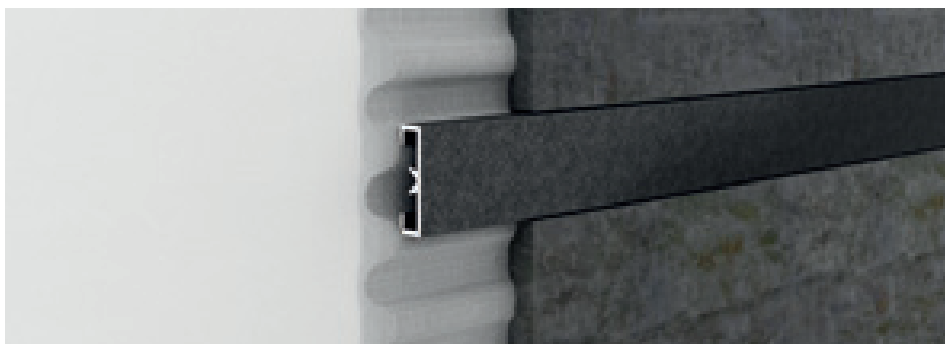

LDAD aluminium satiné carbon

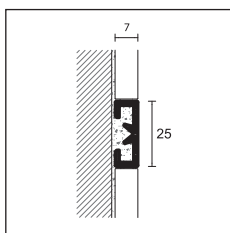

LDAD



## PROLIST - X DESIGN

longueur = 270 cm - emballage 10 pcs

ART.	finition		L x H
			<b>25x7</b>
<b>ALUMINIUM ANODISÉ</b>			
	platinum		31320
	titanium		31322
<b>LDAD</b>	brown		31324
	dark brown		31326
	carbon		31328
	<b>euro/ml</b>		<b>13,38</b>

emballage individuel



Listels décoratifs lumineux voir pag. 232



## cerfix® C design

C-Design est une ligne de profilés haut de gamme, embellis avec des cristaux Swarovski®. La combinaison chrome / cristal augmente la luminosité des lignes et rend plus élégant tout environnement.

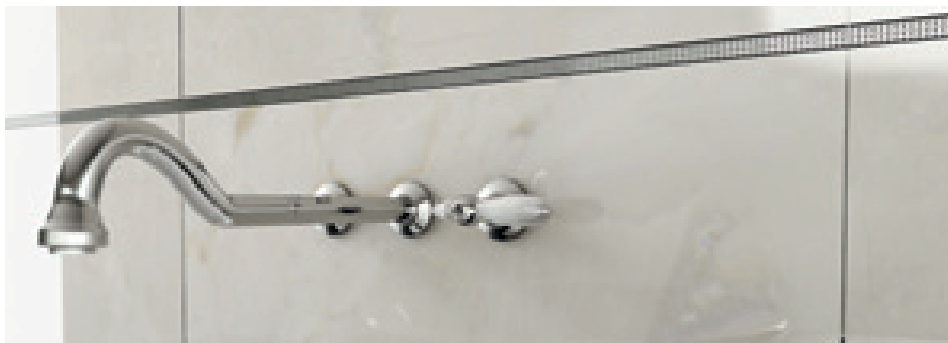

UKC/10 laiton chromé + cristaux Swarovski®



### PRODECOR - C DESIGN

longueur = 270 cm - emballage 5 pcs

H

ART. finition

10

#### LAITON CHROMÉ

laiton chromé + cristaux Swarovski®



13300

euro/ml

86,63

DJKC/10

laiton chromé + cristaux Swarovski®



13302

euro/ml

148,73

emballage individuel

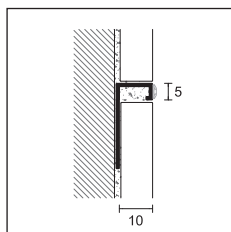

DJKC/10



DJKC/10 laiton chromé + cristaux Swarovski® (cod. 13300)



DJKC/10 laiton chromé + cristaux Swarovski® (cod. 13302)

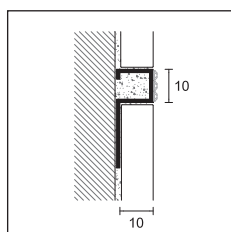

UKC/10

### PROSTYLE - C DESIGN

longueur = 270 cm - emballage 5 pcs

H

ART. finition

10

#### LAITON CHROMÉ

UKC/10 laiton chromé + cristaux Swarovski®



13310

euro/ml

283,59

emballage individuel

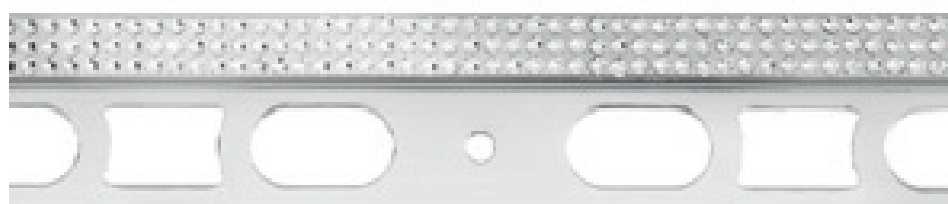

UKC/10 laiton chromé + cristaux Swarovski®



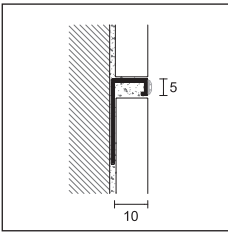

DJKGC/10

**PRODECOR - C DESIGN**

longueur = 270 cm - emballage 5 pcs

**H****ART. finition****10****LAITON****DJKGC/10** laiton plaqué or 24K + cristaux Swarovski®

13402

**euro/ml****195,41**

emballage individuel



DJKGC/10 laiton plaqué or 24K + cristaux Swarovski®

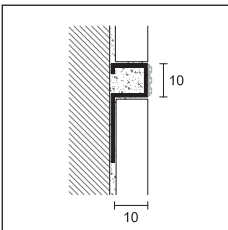

UKGC/10

**PROSTYLE - C DESIGN**

longueur = 270 cm - emballage 5 pcs

**H****ART. finition****10****LAITON****UKGC/10** laiton plaqué or 24K + cristaux Swarovski®

13410

**euro/ml****348,12**

emballage individuel

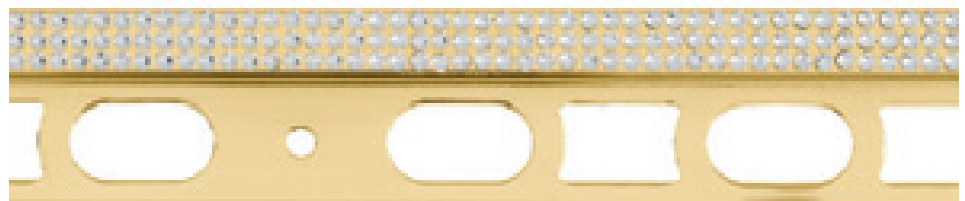

UKGC/10 laiton plaqué or 24K + cristaux Swarovski®

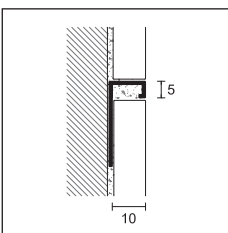

DJKG/10

**PRODECOR - C DESIGN**

longueur = 270 cm - emballage 5 pcs

**H****ART. finition****10****LAITON****DJKG/10** laiton plaqué or 24K

12902

**euro/ml****61,95**

emballage individuel

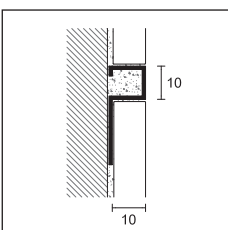

UKG/10

**PROSTYLE - C DESIGN**

longueur = 270 cm - emballage 5 pcs

**H****ART. finition****10****LAITON****UKG/10** laiton plaqué or 24K

12910

**euro/ml****69,30**

emballage individuel





## profils pour angles internes

Une gamme de profilés destinée au raccordement entre le sol et le mur. Créé pour l'élimination des angles à 90° et applicable aux planchers déjà posés ou pendant la pose, garantissent une haute efficacité hygiénique dans les environnements privés et publics tels que hôpitaux, industries alimentaires, piscines et cuisines industrielles.

Proround M en aluminium est un profil de raccordement entre plancher et revêtement, appelé "a sguscia". Les normes européennes actuelles en matière d'entretien hygiénique-sanitaire prévoient en effet l'élimination de l'angle à 90° pour éviter les dépôts de saleté sources de bactéries: la forme incurvée du profil en facilite l'entretien.



GA/10 aluminium anodisé argent

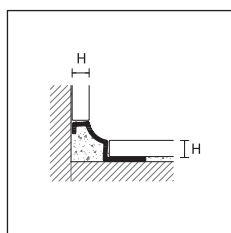

GA/4

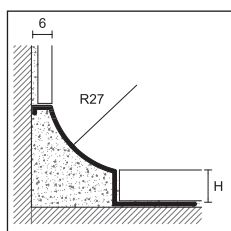

GA/8-10-12  
GV/

### PROROUND M

longueur = 270 cm - emballage 10 pcs

		H			
ART.	finition	4,5	8	10	12
<b>ALUMINIUM</b>					
GA/	anodisé argent	95730	95031	95032	95033
	<i>euro/ml</i>	<b>7,36</b>	<b>10,03</b>	<b>10,14</b>	<b>10,28</b>
GV/	verni blanc RAL 9003	-	95071	95072	95073
	<i>euro/ml</i>	-	<b>11,82</b>	<b>11,96</b>	<b>12,09</b>

emballage individuel - GA/4 emballage 20 pièces.

### ANGLE EXTERNE

emballage 5 pcs

		H	
ART.	finition	4,5	8 - 10 - 12
<b>ALUMINIUM</b>			
GTA/E	anodisé argent	-	95075
	<i>euro/pièce</i>	-	<b>9,94</b>
GTV/E	verni blanc RAL 9003	-	95083
	<i>euro/pièce</i>	-	<b>9,98</b>

### ANGLE INTERNE

emballage 5 pcs

		H	
ART.	finition	4,5	8 - 10 - 12
<b>ALUMINIUM</b>			
GTA/I	anodisé argent	-	95077
	<i>euro/pièce</i>	-	<b>9,94</b>
GTV/I	verni blanc RAL 9003	-	95085
	<i>euro/pièce</i>	-	<b>9,98</b>

non déconditionnable

Compléter le code article avec la mesure H (p.e.: GA/ pour H=8 devient GA/8)

Article GV disponible dans d'autres coloris sur demande avec un minimum de commande de 540 ml par couleur.

Vente à l'unité voir page 288



GTA/E aluminium anodisé argent



GTA/I aluminium anodisé argent



GA/4 aluminium anodisé argent

Proround M GAN / est un profilé en aluminium pour la liaison entre le sol et le mur, caractérisé par un rayon de 17 mm.  
 GVNH / est équipé d'une technologie antibactérienne certifiée (selon le test internationalement reconnu JIS Z 2801: 2000) qui permet la réduction des bactéries les plus dangereuses jusqu'à 99%, assurant un niveau d'hygiène optimal dans le temps.



GAN/10 aluminium anodisé argent

**NEW PROROUND M**

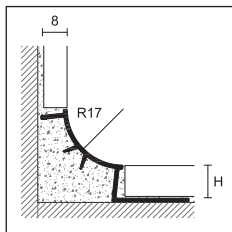

longueur = 270 cm - emballage 10 pcs		H		
ART.	finition	8	10	12,5
<b>ALUMINIUM</b>				
GAN/	anodisé argent	95034	95035	95036
	<i>euro/ml</i>	<b>8,15</b>	<b>8,27</b>	<b>8,41</b>
GVNH/	verni blanc RAL 9003 antibactérien	95037	95038	95039
	<i>euro/ml</i>	<b>9,93</b>	<b>10,05</b>	<b>10,19</b>

emballage individuel

ANGLE EXTERNE/INTERNE/TRIAXIAL/TERMINAL

emballage 12 pièces		pour toutes les H			
ART.	finition	GTP/E	GTP/I	GTP/T	GTP/C
<b>POLYPROPYLENE</b>					
	verni argent	95121	95122	95123	95124
	<i>euro/pièce</i>	<b>5,22</b>	<b>5,22</b>	<b>5,22</b>	<b>5,22</b>
	verni blanc RAL 9003	95125	95126	95127	95128
	<i>euro/pièce</i>	<b>5,22</b>	<b>5,22</b>	<b>5,22</b>	<b>5,22</b>

non déconditionnable

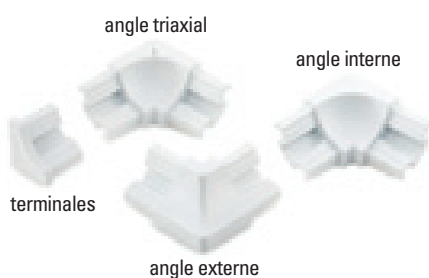

GTP/E polypropylène verni argent

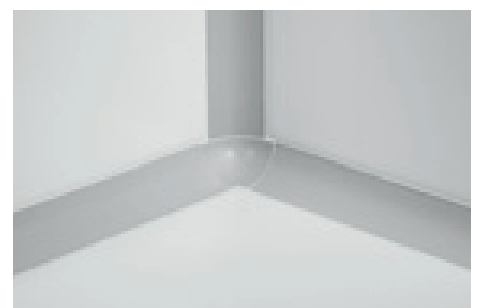

GTP/T polypropylène verni argent

# profils pour angles internes

## cerfix® proround

Proround M en acier est un profil de raccordement à utiliser sur les lieux où un très haut niveau d'hygiène est requis (cabinets médicaux, industries alimentaires, piscines, centres SPA, cuisines industrielles, hôpitaux etc...). En sa version inox qualité AISI 316 DIN1.4404 il offre une résistance optimale à la corrosion et son utilisation est donc recommandée aux endroits sujets à de fortes sollicitations chimiques et en zone de mer.



GIN/10 + ILN/10 acier inox poli AISI 304 DIN 1.4301

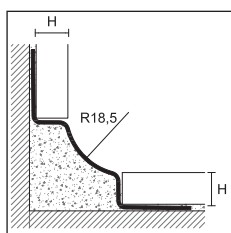

GIN 8/10/11

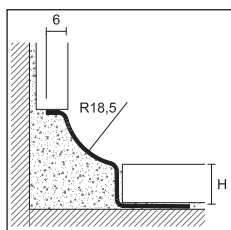

GIN/ /SA

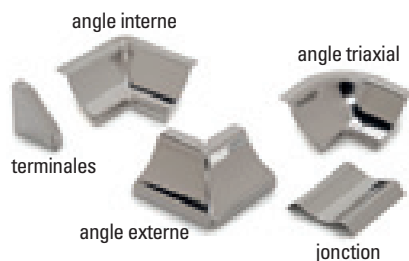

### PROROUND M

longueur = 270 cm - emballage 10 pcs

		H					
ART.	finition	8	10	11	12,5	15	
<b>ACIER</b>							
GIN/	acier inox poli AISI 304 DIN 1.4301	95046	95047	95045	-	-	
	<b>euro/ml</b>	<b>17,87</b>	<b>18,25</b>	<b>18,44</b>	-	-	
GINS/	acier inox satiné AISI 304 DIN 1.4301	95050	95051	95057	-	-	
	<b>euro/ml</b>	<b>21,06</b>	<b>21,47</b>	<b>21,67</b>	-	-	
GINX/	acier inox AISI 316 DIN 1.4404	95054	95055	-	-	-	
	<b>euro/ml</b>	<b>21,60</b>	<b>21,99</b>	-	-	-	

emballage individuel

### PROROUND M

longueur = 270 cm - emballage 10 pcs

		H					
ART.	finition	8	10	11	12,5	15	
<b>ACIER</b>							
GIN/ /SA	acier inox poli AISI 304 DIN 1.4301	-	<b>NEW</b> 95044	-	95048	95049	
	<b>euro/ml</b>	-	<b>14,18</b>	-	<b>18,64</b>	<b>19,29</b>	
GINS/ /SA	acier inox satiné AISI 304 DIN 1.4301	-	-	-	95052	-	
	<b>euro/ml</b>	-	-	-	<b>21,86</b>	-	
GINX/ /SA	acier inox AISI 316 DIN 1.4404	-	-	-	95056	-	
	<b>euro/ml</b>	-	-	-	<b>22,47</b>	-	

emballage individuel

		ANGLE EXTERNE-E		ANGLE INTERNE-I	
		pour toutes les H		pour toutes les H	
emballage 5 pcs				emballage 5 pcs	
ART.	finition			ART.	
<b>ACIER</b>					
GTIN/E	acier inox poli AISI 304 DIN 1.4301	95059		GTIN/I	95058
	<b>euro/pièce</b>	<b>7,14</b>			<b>7,14</b>
GTINS/E	acier inox satiné AISI 304 DIN 1.4301	95063		GTINS/I	95062
	<b>euro/pièce</b>	<b>9,56</b>			<b>9,56</b>
GTINX/E	acier inox AISI 316 DIN 1.4404	95067		GTINX/I	95066
	<b>euro/pièce</b>	<b>7,98</b>			<b>7,98</b>

		ANGLE TRIAXIAL-T		JONCTION-G		TERMINAUX	
		pour toutes les H		pour toutes les H			
emballage 5 pcs				emballage 5 pcs			
ART.	finition			ART.		ART.	
GTIN/T	acier inox poli AISI 304 DIN 1.4301	95060		GTIN/G	95061	GTIN/C	95040
	<b>euro/pièce</b>	<b>7,14</b>			<b>7,14</b>		<b>7,14</b>
GTINS/T	acier inox satiné AISI 304 DIN 1.4301	95064		GTINS/G	95065	GTINS/C	95041
	<b>euro/pièce</b>	<b>9,56</b>			<b>9,56</b>		<b>9,56</b>
GTINX/T	acier inox AISI 316 DIN 1.4404	95068		GTINX/G	95069	GTINX/C	95042
	<b>euro/pièce</b>	<b>7,98</b>			<b>7,98</b>		<b>7,98</b>

non déconditionnable

Compléter le code article avec la mesure H (p.e.: GIN/ pour H=8 devient GIN/8)

Cerfix® proround M en acier: autres mesures sur demande minimum ml 540.

Vente à l'unité voir page 288

Proround P PVC non toxique et résistant aux chocs, est un profil de transition entre le sol et le profil de la paroi appelé profilé 'à gorge'. Les exigences actuelles requises pour l'entretien sanitaire selon les normes européennes, éliminent l'angle à 90° afin d'éviter tout dépôt de saleté source de bactéries, et le remplacent par une courbure qui facilite le nettoyage. Modèles avec une seule ailette d'ancrage qui permet une utilisation comme lien entre les étages de pose et les murs avec une épaisseur différente.

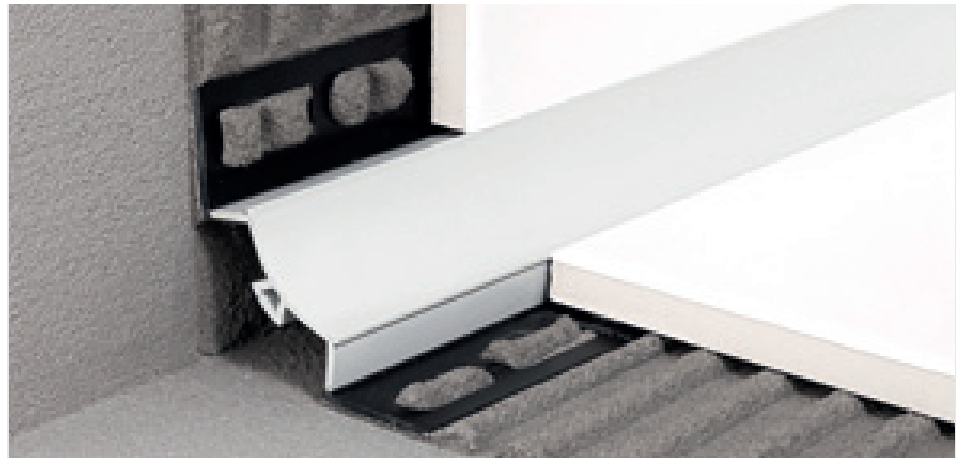

GP/10 PVC coextrudé blanc

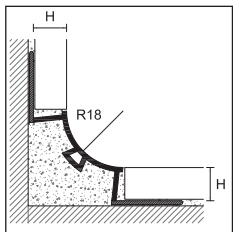



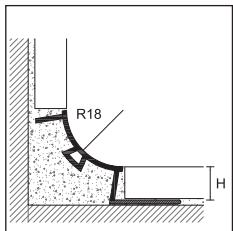

GP/







GPU/

**PROROUND P**

longueur = 270 cm - emballage 20 pcs

ART.	H		H	
	GP/		GPU/	
<b>finition</b>	<b>8</b>	<b>10</b>	<b>10</b>	<b>12,5</b>
<b>PVC COEXTRUDE</b>				
blanc		95800	95801	95804
gris lumière RAL 7035		95805	95806	-
gris pierre RAL 7030		95810	95811	-
beige gris RAL 1019		95815	95816	-
<b>euro/ml</b>	<b>3,99</b>	<b>4,19</b>	<b>4,15</b>	<b>4,35</b>

**ANGLE EXTERNE/INTERNE/TRIAXIAL/TERMINAL**

ART.	pour toutes les H			
	GTP/E	GTP/I	GTP/T	GTP/C
<b>POLYPROPYLENE</b>				
blanc		95852	95851	95850
gris lumière RAL 7035		95862	95861	95860
gris pierre RAL 7030		95872	95871	95870
beige gris RAL 1019		95882	95881	95880
<b>euro/pièce</b>	<b>2,26</b>	<b>2,26</b>	<b>2,26</b>	<b>2,26</b>

non déconditionnable

Compléter le code article avec la mesure H (p.e.: GP/ pour H=8 devient GP/8)

Vente à l'unité voir page 288



GTP/E polypropylène RAL 7035 gris lumière

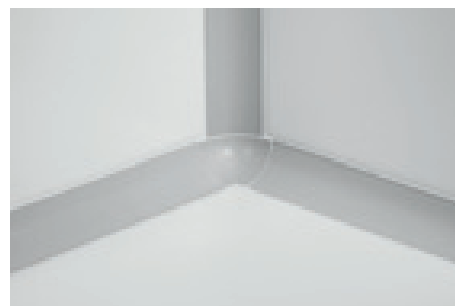

GTP/T polypropylène RAL 7035 gris lumière

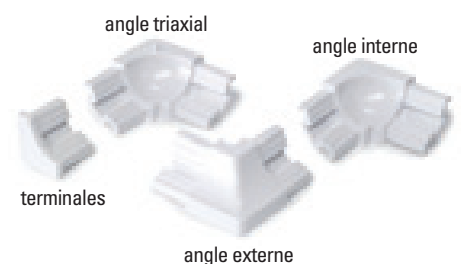

## cerfix® proround

Proround M GIC / et Proint PIN / sont deux profils de connexion en acier inoxydable avec une forme de coque arrondie à utiliser dans des situations où une protection particulière du niveau d'hygiène est requise.

La forme fermée du GIC / est particulièrement polyvalente grâce au rabat de fixation orienté vers l'intérieur.

La section particulière de PIN / favorise les joints d'angle entre le revêtement et le sol, garantissant l'expansion angulaire entre les deux surfaces.



GIC/8 acier inox poli AISI 304 DIN 1.4301

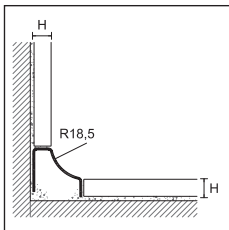

GIC/



### PROROUND M

longueur = 270 cm - emballage 5 pcs

ART. finition

H

8

### ACIER

GIC/ acier inox poli  
AISI 304 DIN 1.4301



95140

euro/ml

18,27

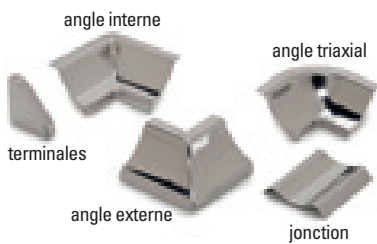

		ANGLE EXTERNE-E pour toutes les H	ANGLE INTERNE-I pour toutes les H
emballage 5 pcs			
ART.	finition		ART.
ACIER			
GTIN/E	acier inox poli AISI 304 DIN 1.4301	95059	GTIN/I 95058
	euro/pièce	7,14	7,14
non déconditionnable			

		ANGLE TRIAXIAL-T pour toutes les H	JONCTION-G emballage 5 pcs pour toutes les H	TERMINAUX
emballage 5 pcs				
ART.	finition		ART.	ART.
ACIER				
GTIN/T	acier inox poli AISI 304 DIN 1.4301	95060	GTIN/G 95061	GTIN/C 95040
	euro/pièce	7,14	7,14	7,14
non déconditionnable				

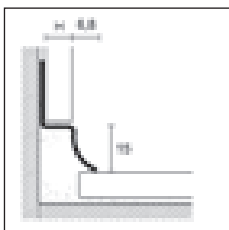

PIN/



### PROINT

longueur = 270 cm - emballage 10 pcs

ART. finition

H

10

12,5

### ACIER

PIN/ acier inox poli  
AISI 304 - DIN 1.4301



85392

85394

euro/ml

10,14

10,52

emballage individuel

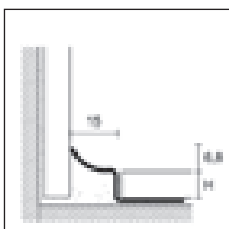

PIN/

Compléter le code article avec la mesure H (p.e.: GIC/ pour H=8 devient GIC/8)

Nous pouvons créer des profils Cerfix Proround GIC/ avec la taille sur demande, pour les planchers et les murs de différentes épaisseurs. Contactez notre service technique pour plus d'informations.

Vente à l'unité voir page 288



PIN/10 acier inox poli AISI 304 DIN 1.4301



Proint PIA / et PI / sont une ligne de profilés en aluminium et PVC idéale comme raccord périmétrique dans l'installation entre le revêtement et le sol ou comme joint périmétrique. L'utilisation de Proint PIA/ et PI/ permet d'éviter l'utilisation de silicone pour l'étanchéité et, en plus du bénéfice esthétique, assure un haut niveau d'hygiène dans le temps. Les sections particulières de la ligne Proint favorisent les joints d'angle entre le revêtement et le sol, garantissant l'expansion angulaire entre les deux surfaces.



PIA/9 aluminium anodisé argent

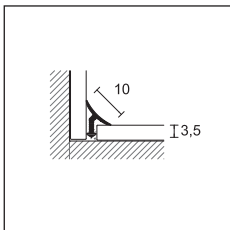

PIA/3

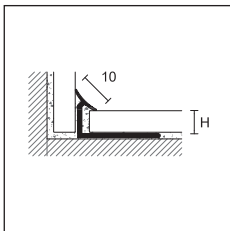

PIA/  
PI/

**PROINT**

longueur = 270 cm - emballage 20 pcs

		H			
ART.	finition	3,5	7	9	12
<b>ALUMINIUM</b>					
PIA/	anodisé argent	95431	95430	95432	95429
	<i>euro/ml</i>	4,99	6,16	6,46	7,02

emballage individuel

**PROINT**

longueur = 270 cm - emballage 20 pcs

		H	
ART.	finition	7	9
<b>PVC COEXTRUDE</b>			
	blanc parfait	95396	95398
	blanc	95400	95402
	blanc crème RAL 9001	-	95406
	ivoire RAL 1015	-	95418
PI/	beige gris RAL 1019	-	95410
	gris pierre RAL 7030	-	95422
	gris cendre RAL 7038	-	95433
	gris lumière RAL 7035	-	95414

**emballage 20 pcs**

<i>euro/ml</i>	1,28	1,39
----------------	------	------

**emballage 100 pcs**

<i>euro/ml</i>	1,05	1,16
----------------	------	------

non déconditionnable - pour commander la boîte de 100 pcs faire suivre le sigle "/100" au code de l'article

Compléter le code article avec la mesure H (p.e.: PIA/ pour H=7 devient PIA/7)

Article PI disponible en marbré ainsi que dans d'autres coloris sur demande avec un minimum de commande de 2700 ml par couleur

Vente à l'unité voir page 288



PI/9 pvc blanc



PIA/3 aluminium anodisé argent

## cerfix® proround

Les Proround B en aluminium et PVC sont des profilés périmétriques à gorge, spécialement conçus pour la liaison entre les revêtements et les sols déjà posés. Ces produits sont la solution optimale pour la rénovation et le respect éventuel des règles d'hygiène.

BLAH / est équipé d'une technologie antibactérienne certifiée (selon le test internationalement reconnu JIS Z 2801: 2000) qui permet la réduction des bactéries les plus dangereuses jusqu'à 99%, assurant un niveau d'hygiène optimal dans le temps.



BLA/20 aluminium anodisé argent

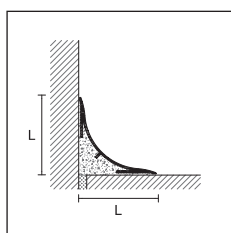

BLA/  
BLAH/

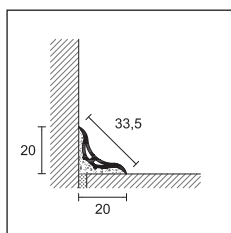

BL/20

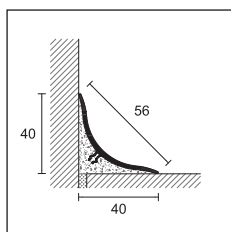

BL/40

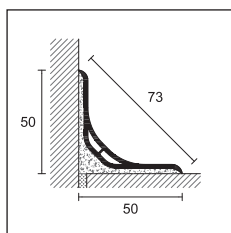

BL/50

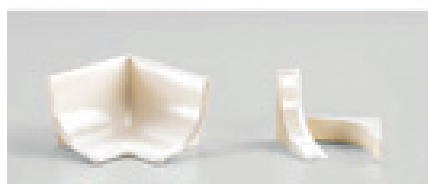

accessori in polypropylene

### PROROUND B

longueur = 270 cm - emballage 20 pcs

		LxL		
ART.	finition	20x20	40x40	50x50
<b>ALUMINIUM</b>				
BLA/	anodisé argent	95570	95580	-
	<b>euro/ml</b>	<b>6,24</b>	<b>8,17</b>	-
<b>VERNI BLANC ANTIBACTÉRIEN</b>				
BLAH/	verni blanc RAL 9003 antibactérien	95572	95582	-
	<b>euro/ml</b>	<b>9,54</b>	<b>10,89</b>	-

emballage individuel

### PROROUND B

longueur = 270 cm - emballage 20 pcs

		LxL		
ART.	finition	20x20	40x40	50x50
<b>PVC</b>				
BL/	blanc	95550	95500	95551
	<b>euro/ml</b>	<b>4,04</b>	<b>5,92</b>	<b>8,55</b>

ACCESSOIRES EN POLYPROPYLÈNE EMBALLAGE 8 pièces 4 pièces 4 pièces

#### ANGLE EXTERNE EN POLYPROPYLENE

GBL/ /E	argent	95574	95584	-
	blanc	95556	95510	95552
<b>euro/pièce</b>		<b>3,09</b>	<b>4,10</b>	<b>4,35</b>

#### ANGLE INTERNE EN POLYPROPYLENE

GBL/ /I	argent	95576	95586	-
	blanc	95557	95512	95553
<b>euro/pièce</b>		<b>3,09</b>	<b>4,10</b>	<b>4,35</b>

#### ANGLE TRIAXIAL EN POLYPROPYLENE

GBL/ /T	argent	-	95588	-
	blanc	-	95511	95554
<b>euro/pièce</b>		-	<b>4,10</b>	<b>4,35</b>

#### ANGLE TERMINAL DROITE-GAUCHE EN POLYPROPYLENE

GBL/ /C	argent	95578	95590	-
	blanc	95558	95513	95555
<b>euro/pièce</b>		<b>3,09</b>	<b>3,92</b>	<b>4,14</b>

non déconditionnable - Article GBL/C emballage de 16 pcs (20x20) et 8 pièces (40x40 et 50x50)

Compléter le code article avec la mesure L (p.e.: BLA/ pour L= 20 devient BLA/20)  
Vente à l'unité voir page 288

Les Proround B en acier inoxydable sont des profils périmétriques à gorge, spécialement conçus pour la liaison entre les revêtements et les sols déjà posés. Ces produits sont la solution optimale pour la rénovation et le respect éventuel des règles d'hygiène.

L'acier inoxydable est particulièrement résistant aux attaques d'agents organiques et inorganiques, et convient donc aux environnements tels que les hôpitaux, les industries alimentaires et chimiques.



BI/40 acier inox AISI 304 DIN 1.4301

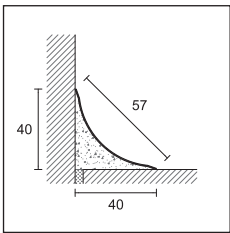

BI/40  
BI/40/A



**PROROUND B**

longueur = 270 cm - emballage 20 pcs		LxL
ART.	finition	40x40
<b>ACIER</b>		
<b>BI/40</b>	acier inox AISI 304 DIN 1.4301 <i>euro/ml</i>	94992 <b>14,10</b>
<b>BI/40/A</b> adhésif	acier inox AISI 304 DIN 1.4301 <i>euro/ml</i>	94993 <b>17,47</b>

**ACCESSOIRES EN POLYPROPYLENE EFFET CHROME EMBALLAGE 4 PIECES**

ANGLE EXTERNE EN POLYPROPYLENE

<b>GTL/E</b>	polypropylene effet chromé <i>euro/pièce</i>	95515 <b>5,99</b>
--------------	---	----------------------

ANGLE INTERNE EN POLYPROPYLENE

<b>GTL/I</b>	polypropylene effet chromé <i>euro/pièce</i>	95517 <b>5,99</b>
--------------	---	----------------------

ANGLE TRIAXIAL EN POLYPROPYLENE

<b>GTL/T</b>	polypropylene effet chromé <i>euro/pièce</i>	95516 <b>5,99</b>
--------------	---	----------------------

ANGLE TERMINAL DROITE-GAUCHE EN POLYPROPYLENE

<b>GTL/C</b>	polypropylene effet chromé <i>euro/pièce</i>	95518 <b>5,99</b>
--------------	---	----------------------

non déconditionnable



angle externe

angle triaxial

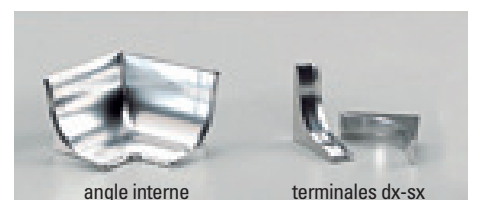

angle interne

terminales dx-sx



## caniveaux de douche linéaires et systèmes pour le bain

Profilpas propose une large gamme de Solutions dédiées au bain, capable de conjuguer la fonctionnalité et un design moderne. Profilpas permet des réalisations de douche à l'italienne avec un vaste choix de caniveaux comme PP DRAIN AQUA, Thin Drain, Slim Drain, et Smart Drain, personnalisés avec une multiplicité de choix de cover, différents en design et en finition.

Q Drain, aussi disponible dans divers modèle. En plus de l'offre Profilpas dédiée au bain, vous trouverez également la ligne Glass Profile, qui comprend les profilés pour l'insertion de paroi de séparation en verre et pour la finition des sols de douche, utiles pour couvrir le faux-niveau avec une pente de 2%.



## PP Drain Aqua

### PPdrain | Aqua

Les canaux PP Drain Aqua, fabriqués en acier inoxydable AISI 316 et équipés d'un siphon amovible breveté en ABS antibactérien, sont une synthèse parfaite de beauté et de fonctionnalité. Profilpas a soigné chaque aspect de sa conception, de sa production et de son contrôle qualité, pour offrir un produit toujours efficace et esthétiquement parfait.

Les caniveaux PP Drain Aqua, réalisés en une seule pièce et donc sans soudure, se distinguent par leur design et leur fonctionnalité, qui les rendent élégants, simples à installer et faciles à nettoyer. Chaque détail du conduit est étudié en détail, pour enfermer dans très peu de composants tout ce qui est nécessaire pour assurer une facilité d'installation et d'entretien maximale.

#### Esthétique



Design élégant et exclusif, personnalisable avec une large gamme de revêtements et de finitions.

#### Siphon amovible

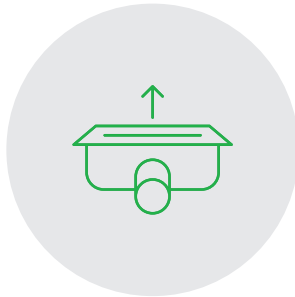

Siphon inspectable et facile à retirer, pour une efficacité maximale.

#### Facilité de montage



L'installation et le réglage du conduit sont simplifiés pour l'installation rapide et facile.

#### Nettoyage et hygiène



Le siphon amovible en ABS antibactérien simplifie l'entretien et permet un nettoyage rapide et efficace.



L'essence de la forme linéaire du caniveau, combinée à la beauté des multiples finitions, nous permet d'offrir une solution esthétiquement parfaite, capable de s'adapter à tout type de design et à tout matériau (grès cérame, marbre, mosaïque, pierre naturelle ...).

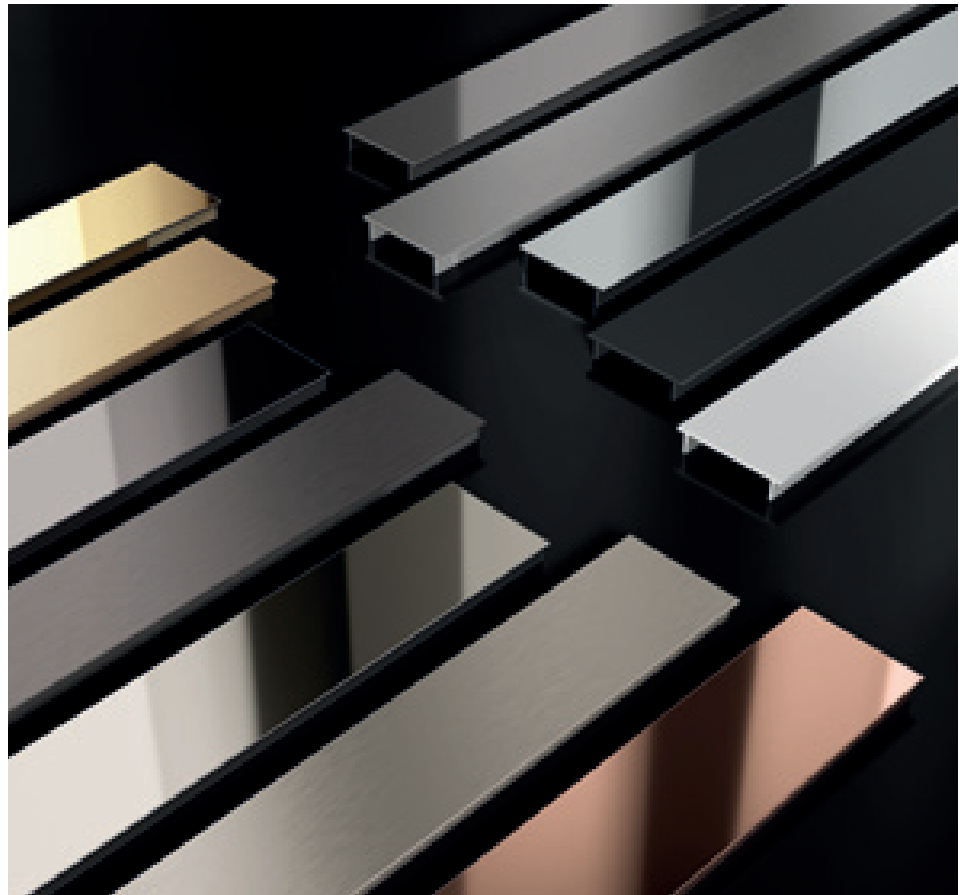



## PP Drain Aqua

Avec les caniveaux de douche PP Drain Aqua, l'entretien et le nettoyage sont simplifiés au maximum. Le siphon, en ABS antibactérien, est amovible et entièrement inspectable. De plus, le corps en acier inoxydable AISI 316 est constitué d'une seule pièce sans soudures et sans arêtes vives pour une hygiène et une efficacité maximales. Conçus pour réduire au maximum les temps d'installation, ils sont équipés d'une membrane d'étanchéité préencollée, de supports de 6 à 18 mm pour régler la hauteur des covers et de bases de support en polystyrène expansé.



PP Drain Aqua

### NEW PP DRAIN AQUA - Base caniveau avec siphon

ART.	finition		L					
			60 cm	70 cm	80 cm	90 cm	100 cm	120 cm
<b>ACIER</b>								
PP/	acier inox		22100	22101	22102	22103	22104	22105
	AISI 316 DIN 1.4404							
	<b>euro/pièce</b>		<b>150,92</b>	<b>158,40</b>	<b>171,05</b>	<b>178,53</b>	<b>189,09</b>	<b>204,05</b>

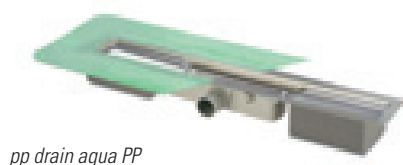

pp drain aqua PP

### NEW PP DRAIN AQUA - Base caniveau avec siphon direct diam. 50 mm

ART.	finition		L					
			60 cm	70 cm	80 cm	90 cm	100 cm	120 cm
<b>ACIER</b>								
PP50/	acier inox		22106	22107	22108	22109	22110	22111
	AISI 316 DIN 1.4404							
	<b>euro/pièce</b>		<b>115,17</b>	<b>122,54</b>	<b>135,30</b>	<b>142,67</b>	<b>153,34</b>	<b>168,30</b>

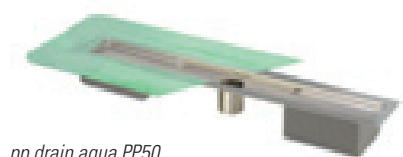

pp drain aqua PP50

Base caniveau avec siphon direct diam.40 mm disponible sur demande

cover<sup>1</sup>

cadre<sup>2</sup>

supports en ABS

filtre stop cheveux

dessus amovible en ABS antibactérien

siphon amovible en ABS antibactérien

membrane d'étanchéité

base monobloc en acier inoxydable AISI 316

base en Polystyrène

vidage en ABS antibactérien

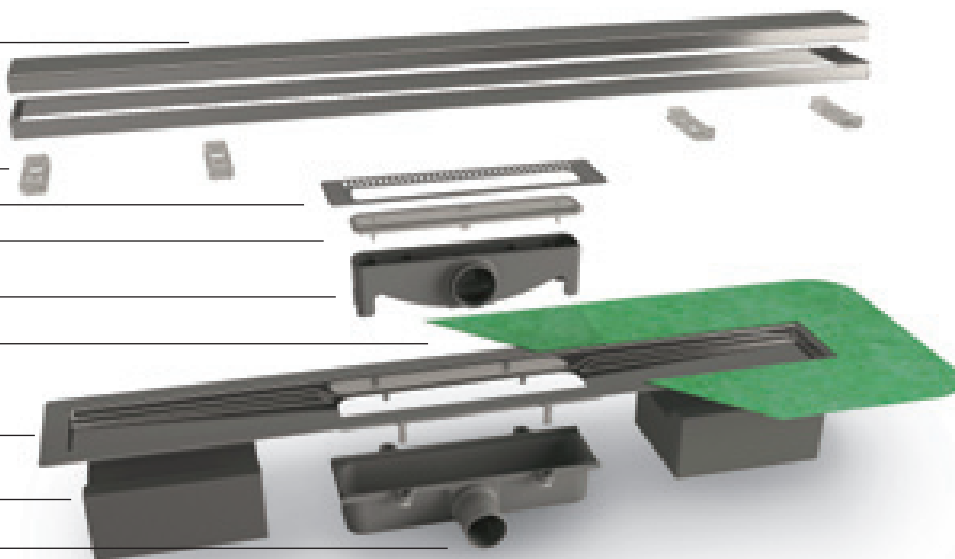

1 Différents types de covers disponibles.

2 Le cadre est présent dans le modèle Classic Cover. Les autres couvertures ne sont pas équipées de cadre.

complétez code article con la mesure L (p.e.: PP/ pour L = 70 devient PP/70)



Classic Cover, en acier inoxydable AISI 316 poli ou satiné, est disponible en différentes longueurs (de 60 à 120 cm). La couverture est complète avec cadre et supports pour un réglage de 6 à 18 mm, et est réversible : si elle est retournée, elle peut être carrelée (jusqu'à 12 mm), permettant ainsi une continuité esthétique avec le revêtement mural de la salle de bain.



PP Drain Aqua - Classic Cover acier inox brillant AISI 316 - DIN 1.4404

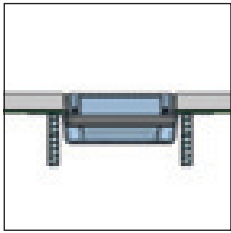

Classic Cover

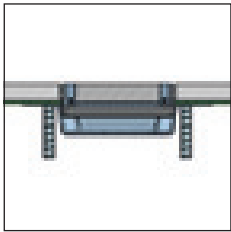



Classic Cover  
carrelable



Classic Cover acier inox satiné  
AISI 316 DIN 1.4404

**NEW CLASSIC COVER - épaisseur de carrelage de 6 à 18 mm**

ART.	finition	L						
		60 cm	70 cm	80 cm	90 cm	100 cm	120 cm	
<b>ACIER</b>								
<b>XPC/</b>	acier inox brillant AISI 316 DIN 1.4404		22112	22113	22114	22115	22116	22117
	acier inox satiné AISI 316 DIN 1.4404		22118	22119	22120	22121	22122	22123
<b>euro/pièce</b>			<b>91,08</b>	<b>98,89</b>	<b>108,35</b>	<b>127,05</b>	<b>134,20</b>	<b>150,15</b>

Classic Cover est réversible, si elle est retournée, elle peut être carrelée (jusqu'à 12 mm)



PP Drain Aqua - Classic Cover acier inox satiné AISI 316 - DIN 1.4404

Compléter le code article avec la mesure L  
(p.e.: XPC/ pour L = 70 devient XPC/70)

## PP Drain Aqua

Flat Cover, disponible en différentes finitions et en différentes longueurs (de 60 à 120 cm), se distingue par son design parfaitement plat et linéaire. Il est équipé de supports de réglage qui lui permettent de s'adapter aux carreaux de 6 à 18 mm d'épaisseur.



PP Drain Aqua - Flat Cover aluminium verni noir mat

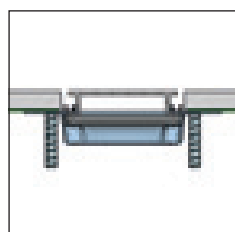

Flat Cover aluminium

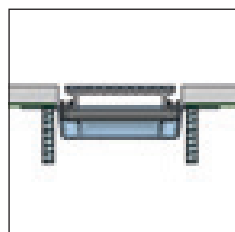

Flat Cover aluminium + acier



Flat Cover acier chromé

### NEW FLAT COVER - épaisseur de carrelage de 6 à 18 mm

ART.	finition	L						
		60 cm	70 cm	80 cm	90 cm	100 cm	120 cm	
<b>ALUMINIUM + ACIER</b>								
XPF/	acier inox brillant AISI 316 DIN 1.4404		22136	22137	22138	22139	22140	22141
	acier inox satiné AISI 316 DIN 1.4404		22142	22143	22144	22145	22146	22147
	<b>euro/pièce</b>		<b>57,97</b>	<b>63,36</b>	<b>69,41</b>	<b>82,39</b>	<b>90,09</b>	<b>101,31</b>
<b>ALUMINIUM + ACIER CHROMÉ</b>								
XPF/	acier inox chromé AISI 316 DIN 1.4404		22261	22262	22263	22264	22265	-
	<b>euro/pièce</b>		<b>90,64</b>	<b>96,03</b>	<b>112,97</b>	<b>125,95</b>	<b>125,95</b>	-
<b>ALUMINIUM VERNI</b>								
XPF/	blanc opaque		22148	22149	22150	22151	22152	-
	noir mat		22154	22155	22156	22157	22158	-
	<b>euro/pièce</b>		<b>49,39</b>	<b>51,48</b>	<b>53,57</b>	<b>62,37</b>	<b>64,57</b>	-
<b>ALUMINIUM + ACIER</b>								
XPF/	nickel brillant		22226	22227	22228	22229	22230	-
	nichel satiné		22231	22232	22233	22234	22235	-
	rose gold brillant		22236	22237	22238	22239	22240	-
	<b>euro/pièce</b>		<b>161,48</b>	<b>166,76</b>	<b>172,81</b>	<b>185,90</b>	<b>193,49</b>	-
	graphite brillant		22241	22242	22243	22244	22245	-
	graphite satiné		22246	22247	22248	22249	22250	-
	<b>euro/pièce</b>		<b>172,37</b>	<b>177,65</b>	<b>183,70</b>	<b>196,79</b>	<b>204,38</b>	-
	or brillant		22251	22252	22253	22254	22255	-
	or satiné		22256	22257	22258	22259	22260	-
	<b>euro/pièce</b>		<b>253,99</b>	<b>259,38</b>	<b>265,43</b>	<b>278,41</b>	<b>286,11</b>	-



Flat Cover

Compléter le code article avec la mesure L (p.e.: XPF/ pour L = 70 devient XPF/70)

Design Cover se distingue par l'élégance absolue de son design et par l'échappement central. En acier inoxydable AISI 316, poli ou satiné, il est disponible en différentes longueurs, de 60 à 120 cm.



PP Drain Aqua - Design Cover acier inox satiné AISI 316 DIN 1.4404

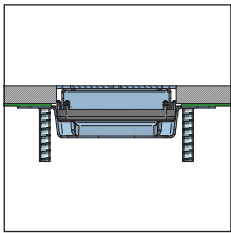

Design Cover



Design Cover

**NEW DESIGN COVER - épaisseur de carrelage de 6 à 18 mm**

ART.	finition	L						
		60 cm	70 cm	80 cm	90 cm	100 cm	120 cm	
<b>ACIER</b>								
XPD/	acier inox brillant AISI 316 DIN 1.4404		22214	22215	22216	22217	22218	22219
	acier inox satiné AISI 316 DIN 1.4404		22220	22221	22222	22223	22224	22225
<b>euro/pièce</b>			<b>86,46</b>	<b>94,27</b>	<b>103,84</b>	<b>118,69</b>	<b>126,94</b>	<b>149,60</b>

Avec Invisible Cover, le receveur de douche et la rigole ne font plus qu'un et s'intègrent parfaitement au revêtement de la salle de bain. En aluminium naturel et en différentes longueurs (de 60 à 120 cm), il disparaît sous le carrelage pour un effet esthétique totalement invisible.



PP Drain Aqua - Invisible Cover

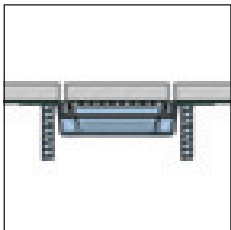

Invisible Cover



Invisible Cover

**NEW INVISIBLE COVER**

ART.	finition	L						
		60 cm	70 cm	80 cm	90 cm	100 cm	120 cm	
<b>ALUMINIUM</b>								
XPI/	aluminium naturel		22130	22131	22132	22133	22134	22135
	<b>euro/pièce</b>		<b>27,94</b>	<b>29,81</b>	<b>31,79</b>	<b>39,16</b>	<b>41,14</b>	<b>44,99</b>

Compléter le code article avec la mesure L (p.e.: XPD/ pour L = 70 devient XPD/70)

# thin drain

## thindrain

Thin Drain est une ligne de caniveaux de douche affleurant au sol pour une installation rapide et facile, ce qui permet de personnaliser la douche avec tout type de revêtement. Le siphon à épaisseur réduite et le caniveau avec hauteur de 55 mm, les rendent particulièrement adaptés aux rénovations, aux espaces où vous souhaitez mettre en évidence la légèreté et la polyvalence.

### AVANTAGES

- Montage au niveau du sol (élimine les obstacles architecturaux)
- Possibilité de montage près du mur
- Hauteur caniveau 55 mm (plan de pose)
- Adapté pour carrelage avec épaisseur jusqu'à 12 mm
- Possibilité d'insérer carrelage avec épaisseur jusqu'à 12 mm avec Tile Cover
- Débit selon la norme EN 1253-1 (minimum 24 l/min.)
- Systèmes de support pour une facile installation
- Membrane imperméable intégrée pour réduire le risque d'infiltration
- Possibilité d'inspection du siphon pour le nettoyage périodique
- Filtre nettoyage
- Pose rapide
- Adaptateur de décharge de 40 à 50 mm inclus.

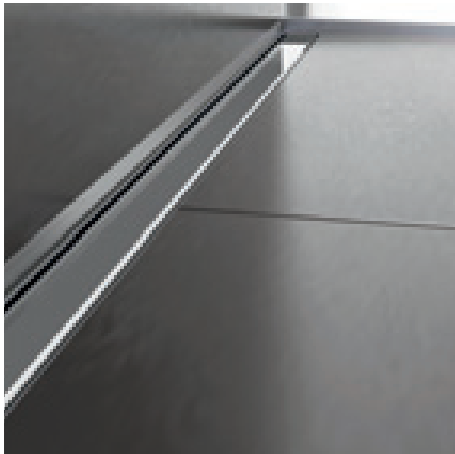

classic cover - acier inox poli AISI 304 - DIN 1.4301

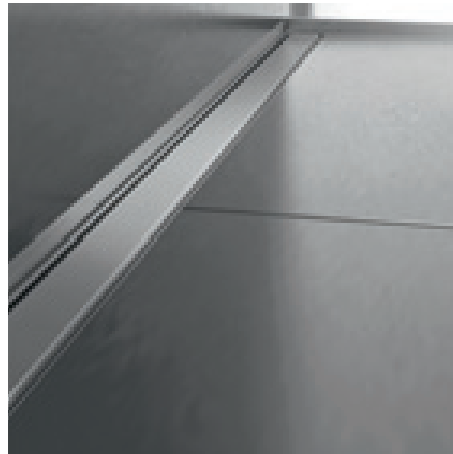

classic cover - acier inox satiné AISI 304 - DIN 1.4301

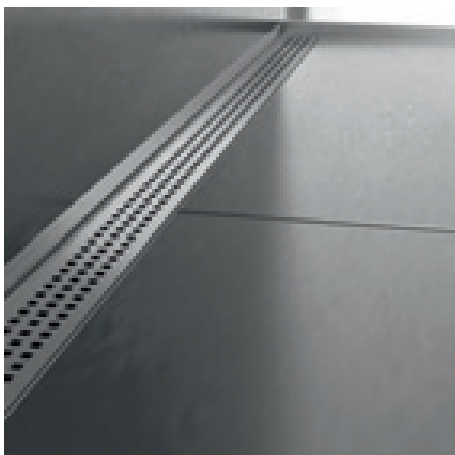

cube cover - acier inox satiné AISI 304 - DIN 1.4301

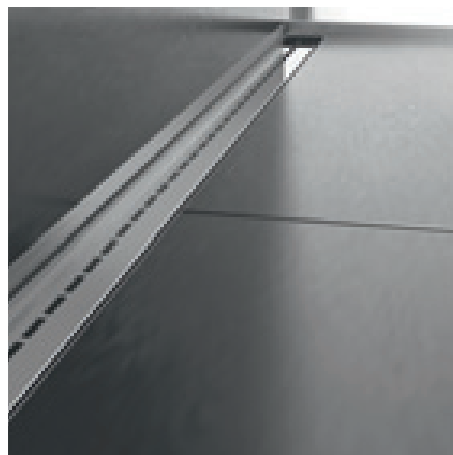

single line cover - acier inox poli AISI 304 - DIN 1.4301



**THIN DRAIN - BASE** - emballage 10 pièces

ART.	finition		60 cm	70 cm	80 cm	90 cm	100 cm	120 cm
<b>ACIER</b>								
<b>THIN/</b>	acier inox satiné AISI 304 DIN 1.4301		19400	19401	19402	19403	19404	19405
	<i>euro/pièce</i>		<b>290,86</b>	<b>302,81</b>	<b>318,70</b>	<b>333,33</b>	<b>350,44</b>	<b>380,96</b>



**CLASSIC COVER** - emballage 10 pièces

ART.	finition		60 cm	70 cm	80 cm	90 cm	100 cm	120 cm
<b>ACIER</b>								
<b>XTC/</b>	acier inox satiné AISI 304 DIN 1.4301		19410	19412	19414	19416	19418	19420
	acier inox brillant AISI 304 DIN 1.4301		19411	19413	19415	19417	19419	19421
	<i>euro/pièce</i>		<b>46,78</b>	<b>51,83</b>	<b>56,86</b>	<b>62,37</b>	<b>66,56</b>	<b>76,16</b>



**CUBE COVER** - emballage 10 pièces

ART.	finition		60 cm	70 cm	80 cm	90 cm
<b>ACIER</b>						
<b>XTCC/</b>	acier inox satiné AISI 304 DIN 1.4301		19430	19431	19432	19433
	<i>euro/pièce</i>		<b>58,77</b>	<b>63,82</b>	<b>68,85</b>	<b>74,36</b>



**SINGLE LINE COVER** - emballage 10 pièces

ART.	finition		60 cm	70 cm	80 cm	90 cm
<b>XTL/</b>	acier inox brillant AISI 304 DIN 1.4301		19440	19441	19442	19443
	<i>euro/pièce</i>		<b>58,77</b>	<b>63,82</b>	<b>68,85</b>	<b>74,36</b>



**TILE COVER** - emballage 10 pièces

ART.	finition		60 cm	70 cm	80 cm	90 cm
<b>XTT/</b>	acier inox AISI 304 DIN 1.4301		19450	19451	19452	19453
	<i>euro/pièce</i>		<b>58,77</b>	<b>63,82</b>	<b>68,85</b>	<b>74,36</b>

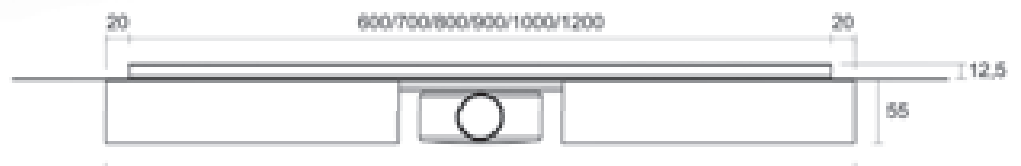
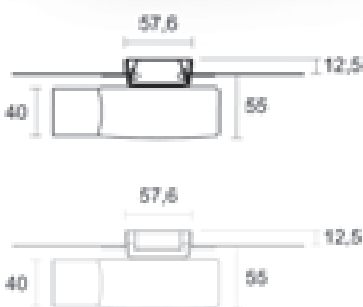
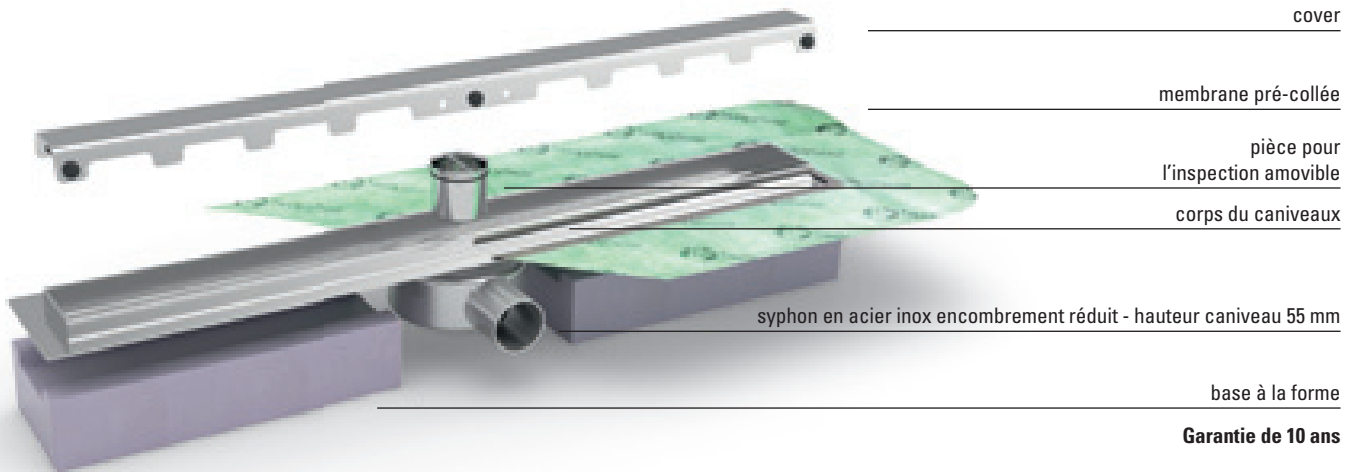

# slim drain

## slim drain

Slim Drain est une ligne de caniveaux pour douches de plain-pied avec une installation rapide et facile, permettant de personnaliser la douche avec tous les revêtements et, dans le cas de Slim Drain Invisible, avec un revêtement de n'importe quelle épaisseur.

Le siphon à une épaisseur réduite et un caniveau avec hauteur de 65 mm, les rendent particulièrement adaptés aux rénovations, aux espaces où vous souhaitez mettre en évidence la légèreté et la polyvalence.

### AVANTAGES

- Montage au niveau du sol (élimine les obstacles architecturaux)
- Possibilité de montage près du mur
- Hauteur caniveau 65 mm (plan de pose)
- Adapté à toute épaisseur de carrelage (version Slim invisible)
- Cadre réglable (épaisseur 7-12,5 mm), sauf pour la Slim Invisible
- Débit conforme à la norme EN 1253-1 (minimum 24 l/min)
- Supportes réglables intégrés pour un réglage facile de mise à niveau.
- Membrane imperméable intégrée pour réduire le risque d'infiltration.
- Possibilité d'inspection du siphon pour le nettoyage périodique.
- Filtre pour le nettoyage
- Pose rapide
- Adaptateur de décharge de 40 à 50 mm inclus.

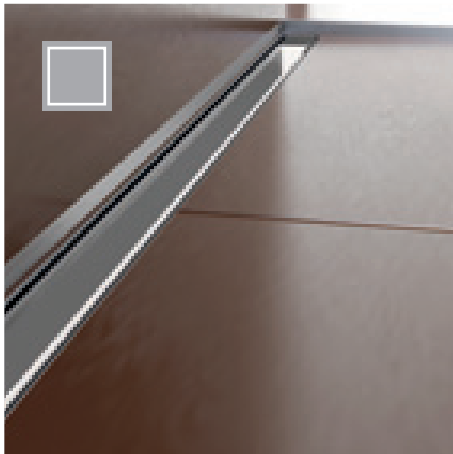

classic cover - acier inox poli AISI 304 DIN 1.4301

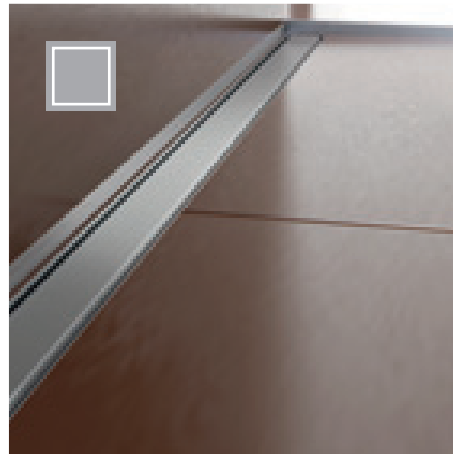

classic cover - acier inox satiné AISI 304 DIN 1.4301

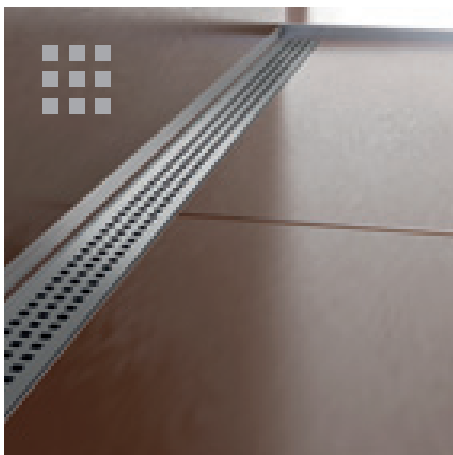

cube cover - acier inox satiné AISI 304 DIN 1.4301

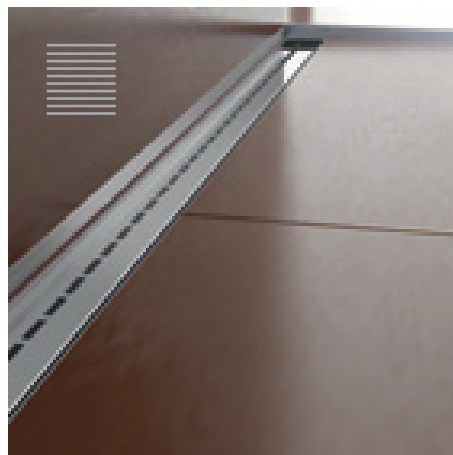

single line cover - acier inox poli AISI 304 DIN 1.4301

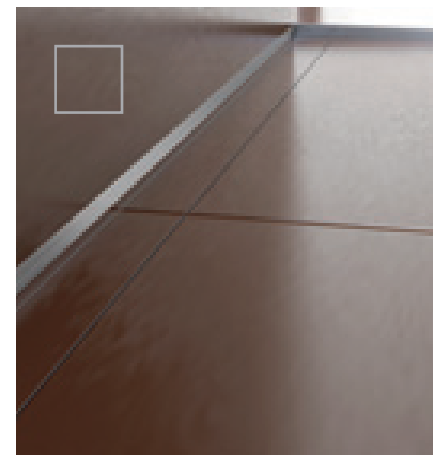

slim invisible - acier inox AISI 304 DIN 1.4301



**SLIM DRAIN - BASE** - emballage 10 pièces

ART.	finition		60 cm	70 cm	80 cm	90 cm	100 cm	120 cm
<b>ACIER</b>								
<b>SLIM/</b>	acier inox AISI 304 DIN 1.4301		19504	19506	19508	19510	19512	19514
	<i>euro/pz</i>		<b>348,00</b>	<b>361,42</b>	<b>374,87</b>	<b>389,51</b>	<b>401,71</b>	<b>428,59</b>

**CLASSIC COVER** - emballage 10 pièces

ART.	finition		60 cm	70 cm	80 cm	90 cm	100 cm	120 cm
<b>ACIER</b>								
<b>XSC/</b>	acier inox satiné AISI 304 DIN 1.4301		19524	19526	19528	19530	19532	19534
	acier inox poli AISI 304 DIN 1.4301		19523	19525	19527	19529	19531	19533
	<i>euro/pz</i>		<b>31,75</b>	<b>34,19</b>	<b>37,86</b>	<b>40,30</b>	<b>43,97</b>	<b>50,07</b>

**CUBE COVER** - emballage 10 pièces

ART.	finition		60 cm	70 cm	80 cm	90 cm
<b>ACIER</b>						
<b>XSCC/</b>	acier inox satiné AISI 304 DIN 1.4301		19544	19546	19548	19550
	<i>euro/pz</i>		<b>31,75</b>	<b>34,19</b>	<b>37,86</b>	<b>40,30</b>

**SINGLE LINE COVER** - emballage 10 pièces

ART.	finition		60 cm	70 cm	80 cm	90 cm
<b>XSL/</b>	acier inox poli AISI 304 DIN 1.4301		19563	19565	19567	19569
	<i>euro/pz</i>		<b>31,75</b>	<b>34,19</b>	<b>37,86</b>	<b>40,30</b>

**SLIM INVISIBLE - BASE + COVER** - emballage 10 pièces

ART.	finition		60 cm	70 cm	80 cm	90 cm
<b>SLIM-I/</b>	acier inox AISI 304 DIN 1.4301		19505	19507	19509	19511
	<i>euro/pz</i>		<b>354,10</b>	<b>367,53</b>	<b>382,18</b>	<b>394,39</b>

slim invisible sans cadre réglable

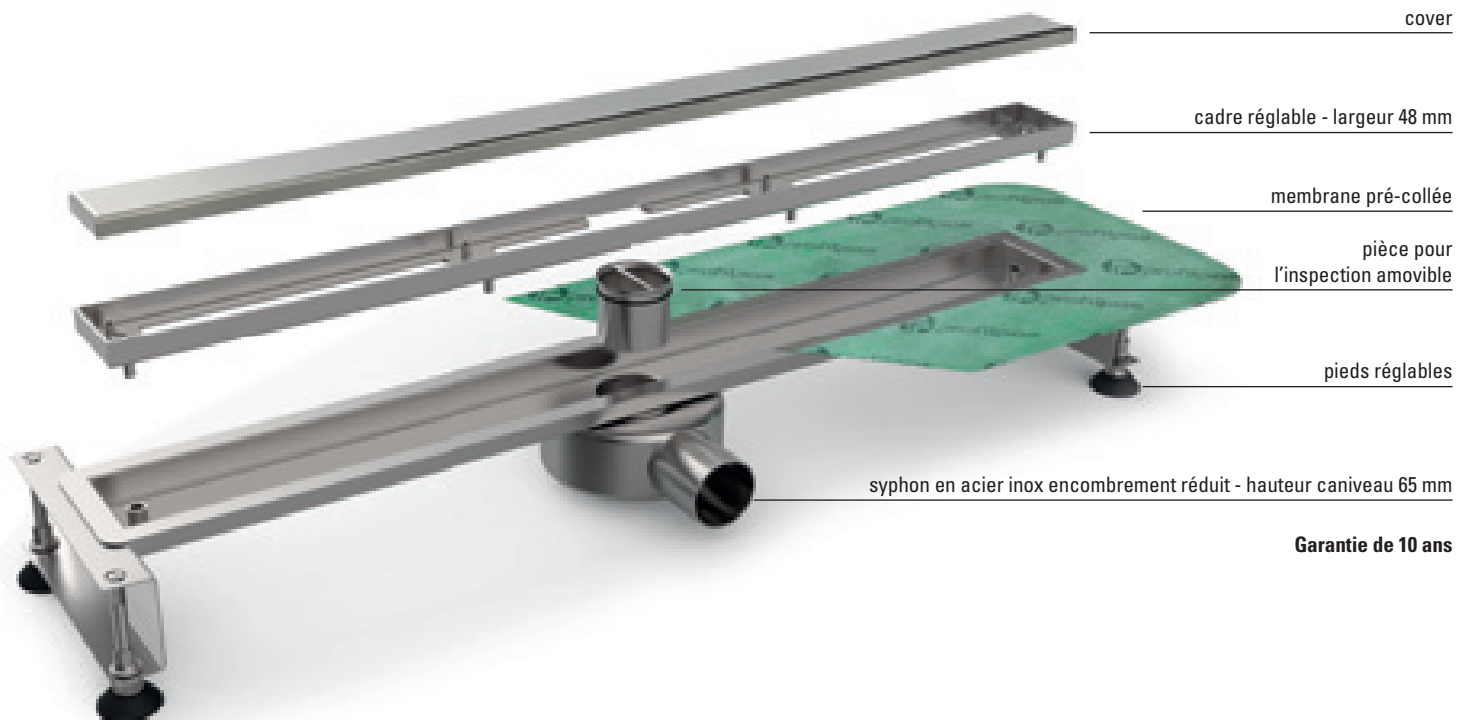
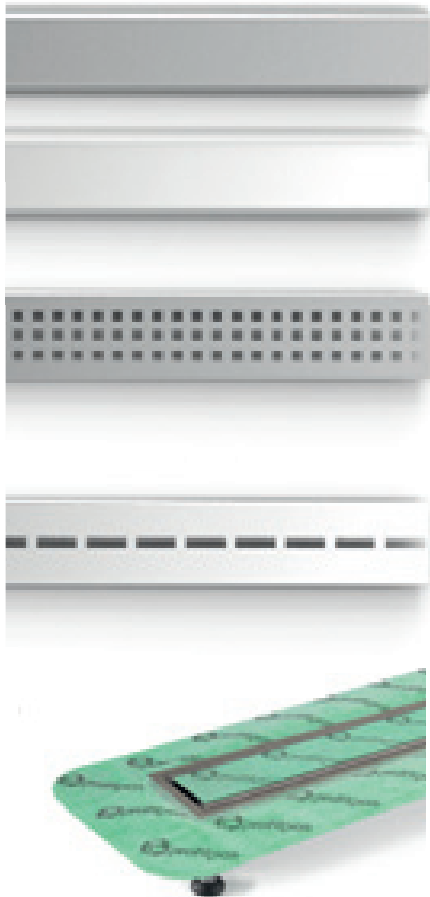

**Garantie de 10 ans**



# smart drain

## smartdrain

Smart Drain est une gamme de caniveaux de douche affleurant au sol pour une installation rapide et facile, ce qui permet de personnaliser la douche avec tous les revêtements et, dans le cas de Slim Drain Invisible, avec un revêtement de n'importe quelle épaisseur.

Avec un haut niveau esthétique, différentes tailles disponibles et une hauteur caniveau de 75 mm, il est idéal pour une utilisation en grand format dans n'importe quelle salle de bain.

### AVANTAGES

- Montage au niveau du sol (élimine les obstacles architecturaux).
- Possibilité de montage près du mur.
- Hauteur caniveau 75 mm (plan de pose).
- Adapté à toute épaisseur de carrelage (version Smart Invisible).
- Cadre réglable (épaisseur 7-12,5 mm), sauf pour la Smart Invisible.
- Syphon orientable
- Débit selon la norme EN 1253-1 (minimum 24 l/min.)
- Supports réglables intégrés pour un réglage facile de mise à niveau.
- Membrane imperméable intégrée pour réduire le risque d'infiltration.
- Version disponible en acier inox AISI 316 - DIN 14404.
- Classic Cover rotation à 180° pour insertion carrelage (jusqu'à 10 mm d'épaisseur).
- Syphon facilitant le nettoyage périodique.
- Filtre pour le nettoyage.
- Pose rapide.



classic cover - acier inox poli AISI 304 DIN 1.4301

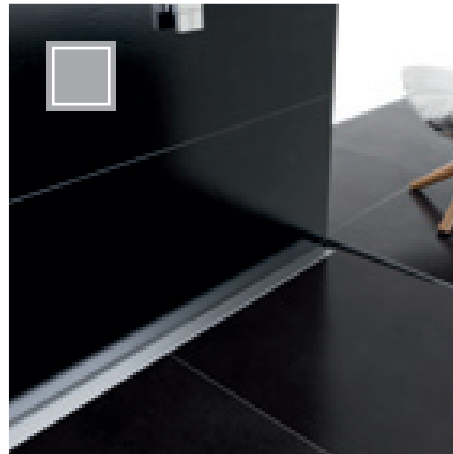

classic cover - acier inox satiné AISI 304 DIN 1.4301

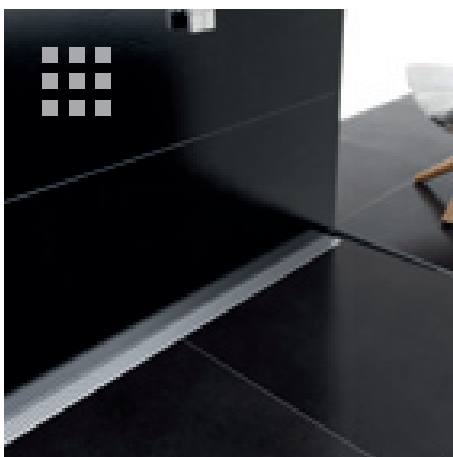

cube cover - acier inox satiné AISI 304 DIN 1.4301



double line cover - acier inox poli AISI 304 DIN 1.4301

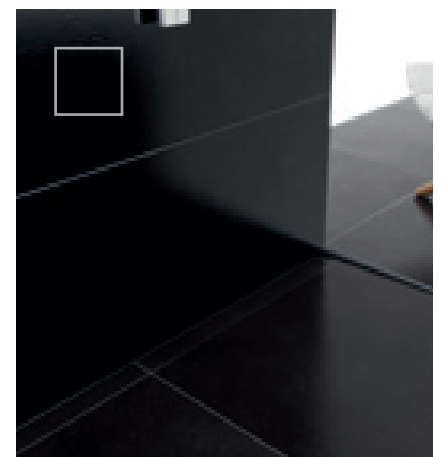

smart invisible - acier inox AISI 304 DIN 1.4301



# caniveaux de douche linéaires et systèmes pour le bain

## smart drain



### SMART DRAIN - BASE - emballage 10 pièces

ART.	finition		70 cm	80 cm	90 cm	100 cm	110 cm	120 cm
<b>ACIER</b>								
<b>SMART/</b>	acier inox AISI 304 DIN 1.4301		19704	19706	19708	19710	19712	19714
	<b>euro/pièce</b>		<b>302,81</b>	<b>318,70</b>	<b>333,33</b>	<b>350,44</b>	<b>365,09</b>	<b>380,96</b>
<b>SMART3/</b>	acier inox AISI 316 DIN 1.4404		19715	19716	19717	19718	-	-
	<b>euro/pièce</b>		<b>332,13</b>	<b>349,23</b>	<b>367,53</b>	<b>385,85</b>	-	-

### CLASSIC COVER - emballage 10 pièces

ART.	finition		70 cm	80 cm	90 cm	100 cm	110 cm	120 cm
<b>ACIER</b>								
<b>XLC/</b>	acier inox satiné AISI 304 DIN 1.4301		19724	19726	19728	19730	19732	19734
	acier inox poli AISI 304 DIN 1.4301		19723	19725	19727	19729	19731	19733
<b>euro/pièce</b>		<b>75,73</b>	<b>79,37</b>	<b>83,03</b>	<b>86,70</b>	<b>90,35</b>	<b>94,03</b>	
<b>XLC3/</b>	acier inox satiné AISI 316 DIN 1.4404		19741	19742	19743	19744	-	-
	<b>euro/pièce</b>		<b>83,03</b>	<b>87,92</b>	<b>91,58</b>	<b>95,25</b>	-	-

### CUBE COVER - emballage 10 pièces

ART.	finition		70 cm	80 cm	90 cm	100 cm	110 cm	120 cm
<b>ACIER</b>								
<b>XLCC/</b>	acier inox satiné AISI 304 DIN 1.4301		19764	19766	19768	19770	19772	19774
	<b>euro/pièce</b>		<b>80,60</b>	<b>86,70</b>	<b>90,35</b>	<b>95,25</b>	<b>98,90</b>	<b>103,80</b>

### DOUBLE LINE COVER - emballage 10 pièces

ART.	finition		70 cm	80 cm	90 cm	100 cm	110 cm	120 cm
<b>ACIER</b>								
<b>XLL/</b>	acier inox poli AISI 304 DIN 1.4301		19783	19785	19787	19789	19791	19793
	<b>euro/pièce</b>		<b>80,60</b>	<b>86,70</b>	<b>90,35</b>	<b>95,25</b>	<b>98,90</b>	<b>103,80</b>

### SMART INVISIBLE - BASE + COVER - emballage 10 pièces

ART.	finition		70 cm	80 cm	90 cm	100 cm	110 cm	120 cm
<b>ACIER</b>								
<b>SMART-I/</b>	acier inox AISI 304 DIN 1.4301		19703	19705	19707	19709	19711	19713
	<b>euro/pièce</b>		<b>283,29</b>	<b>300,37</b>	<b>326,03</b>	<b>330,90</b>	<b>346,77</b>	<b>361,42</b>

slim invisible sans cadre réglable

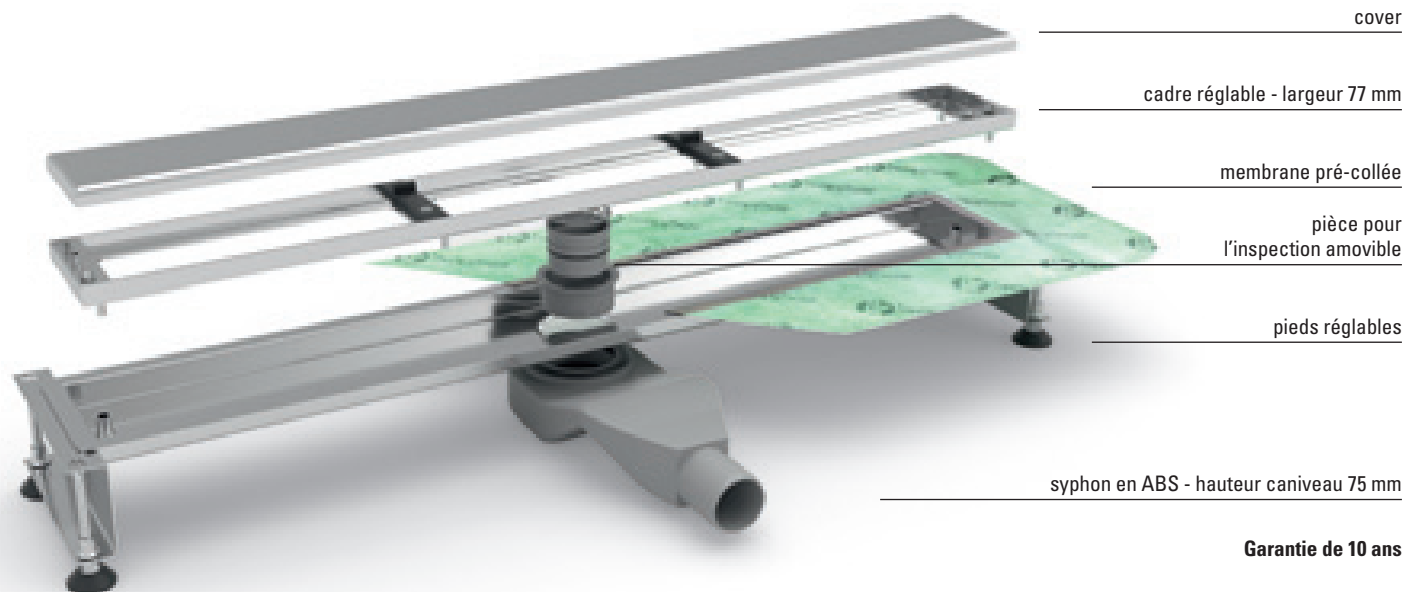
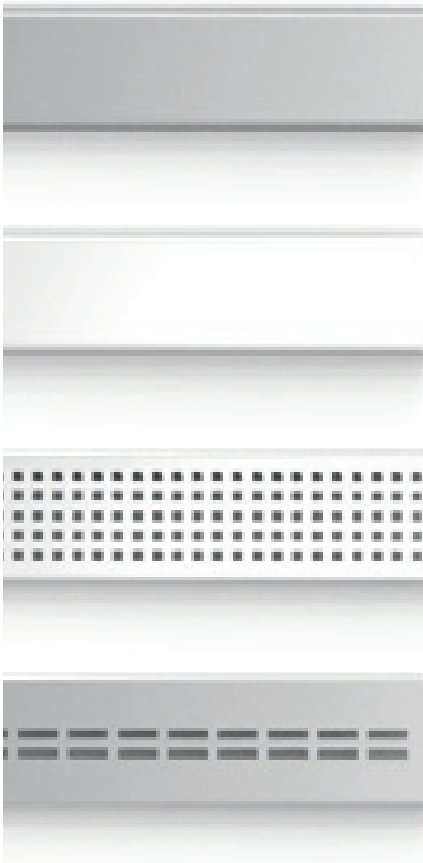

cover

cadre réglable - largeur 77 mm

membrane pré-collée

pièce pour  
l'inspection amovible

pieds réglables

syphon en ABS - hauteur caniveau 75 mm

**Garantie de 10 ans**

### q-drain

Q-Drain est une gamme de siphon pour douches au niveau du sol pour une installation rapide et facile qui permet de personnaliser la douche avec tout type de revêtement. Fourni avec un support isolant et une hauteur siphon de 72/78 mm, c'est la solution idéale pour les douches traditionnelles au niveau du sol.

#### AVANTAGES

- Montage au niveau du sol (élimine les barrières architecturales).
- Hauteur siphon 72/78 mm (plan de pose).
- Siphon orientable.
- Débit selon la norme EN 1253-1 (minimum 24 l/min.)
- Membrane imperméable intégrée pour réduire les risques d'infiltration.
- Possibilité d'insérer carrelage d'épaisseur jusqu'à 10 mm avec Q Drain Tile.
- Possibilité d'inspection du siphon pour le nettoyage périodique.
- Filtre pour le nettoyage.
- Pose rapide!



Q Drain Cube



Q Drain Line



**Q DRAIN CLASSIC** - emballage 10 pièces

ART.	finition		10x10 cm
<b>ACIER</b> sol avec épaisseur 12,5 mm			
QDC/1010	acier inox satiné AISI 304 DIN 1.4301		19850
	acier inox poli AISI 304 DIN 1.4301		19851
	<b>euro/pièce</b>		<b>142,74</b>

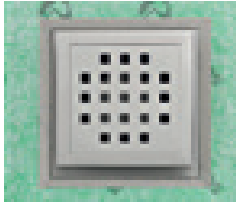

**Q DRAIN CUBE** - emballage 10 pièces

ART.	finition		10x10 cm
<b>ACIER</b> sol avec épaisseur 12,5 mm			
QDCC/1010	acier inox satiné AISI 304 DIN 1.4301		19852
	acier inox poli AISI 304 DIN 1.4301		19853
	<b>euro/pièce</b>		<b>142,74</b>

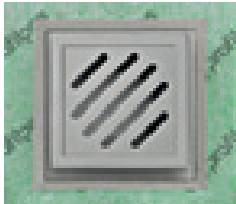

**Q DRAIN LINE** - emballage 10 pièces

ART.	finition		10x10 cm
<b>ACIER</b> sol avec épaisseur 12,5 mm			
QDL/1010	acier inox satiné AISI 304 DIN 1.4301		19854
	acier inox poli AISI 304 DIN 1.4301		19855
	<b>euro/pièce</b>		<b>142,74</b>

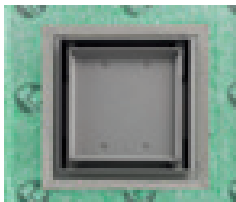

**Q DRAIN TILE** - emballage 10 pièces

ART.	finition		10x10 cm
<b>ACIER</b> sol avec épaisseur 10 mm			
QDI/1010	acier inox AISI 304 DIN 1.4301		19856
	<b>euro/pièce</b>		<b>142,74</b>

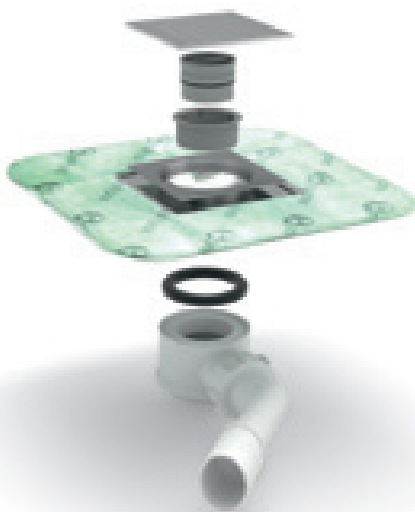

Garantie de 10 ans

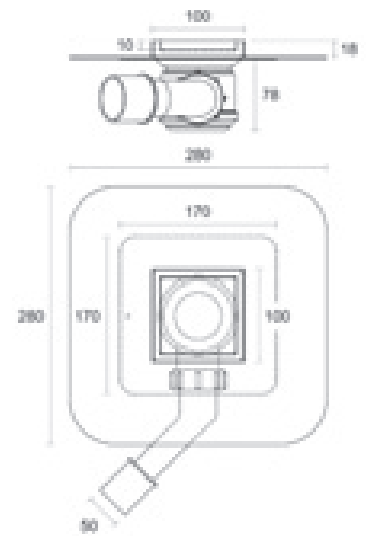
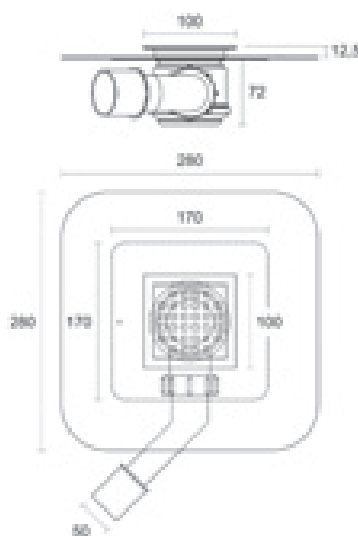

## Glass Profile

Élément de design très tendance, la douche au ras du sol représente une réelle opportunité de concevoir des environnements de salle de bain de toutes tailles, en mettant en valeur leur fonctionnalité et leur beauté.

En éliminant le receveur de douche traditionnel, la douche de plain-pied peut être réalisée avec le même revêtement que l'environnement de la salle de bain, créant ainsi une surface uniforme et élégante. De plus, l'absence de barrières architecturales facilite l'accès, facilitant les enfants, les personnes âgées ou les personnes handicapées.

Profilpas propose une série de solutions intégrées pour les douches à l'italienne: un système de caniveaux linéaires au ras du sol en acier inoxydable, avec la possibilité d'opter pour la version invisible, créant un tout avec l'habillage de la douche, complété par une large gamme de profilés en acier inoxydable pour l'insertion de parois vitrées et pour la finition du plan incliné.



Glass Profile est une ligne de profilés en acier inoxydable pour la réalisation de douches de plain-pied. Créés pour couvrir les irrégularités du plan incliné avec une pente de 2%, les profils Glass Profile permettent de créer une surface coplanaire au design moderne et linéaire. Au sein de la gamme proposée par Profilpas, on retrouve les finitions acier satiné et acier verni noir mat. La versatilité de ces deux couleurs devient ainsi un gage d'élégance, assurant un effet minimal tendance.

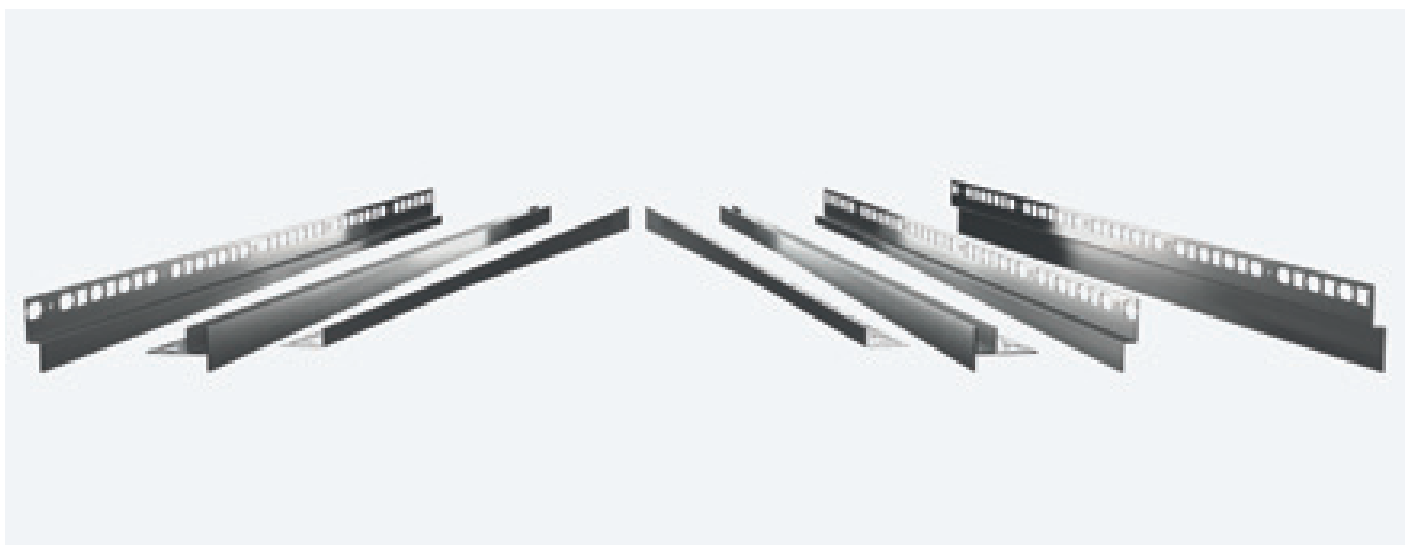
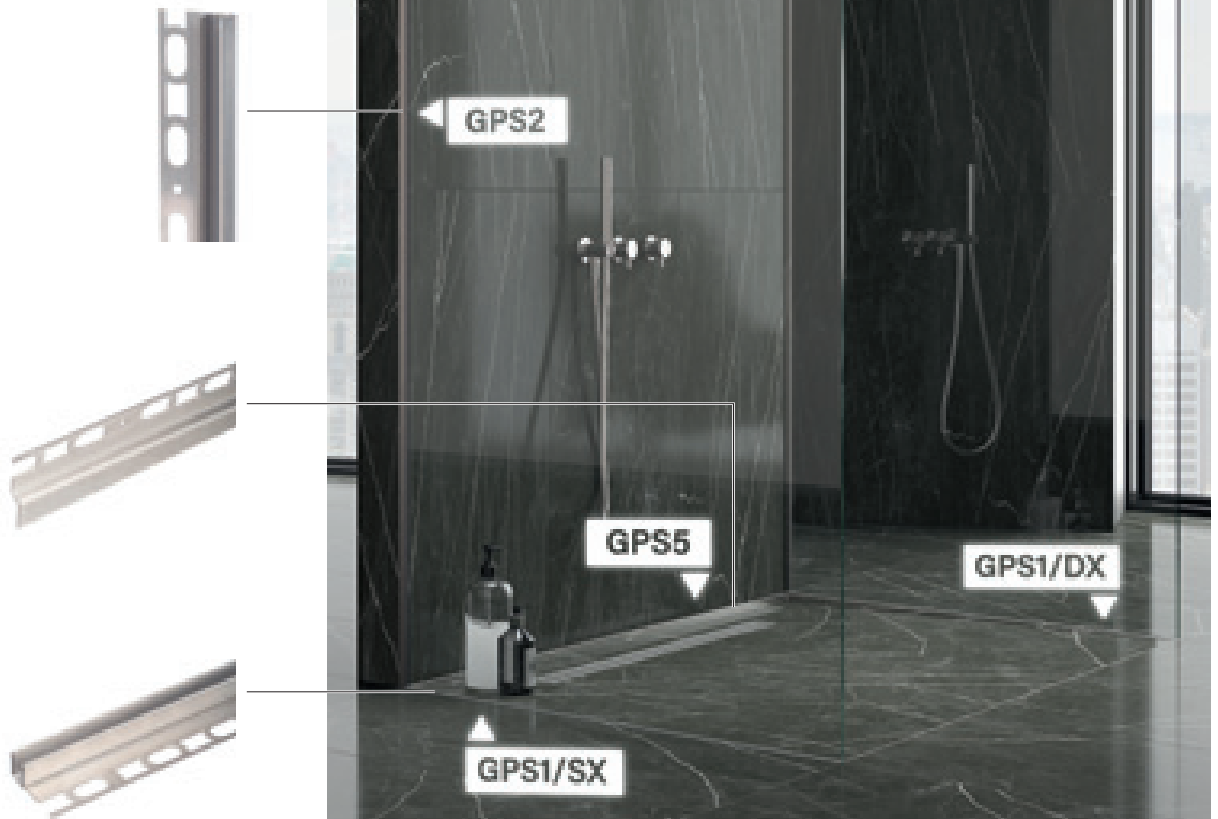

## glass profile

Glass Profil GPS1 / est un profil en acier inox pour l'insertion des parois de séparation en verre dans le plancher. GPS1 / est prévue pour le côté intérieur de la douche à 2%, pour une solution esthétique parfaite autour du plan incliné. GPS / 6 est le pièce terminal.

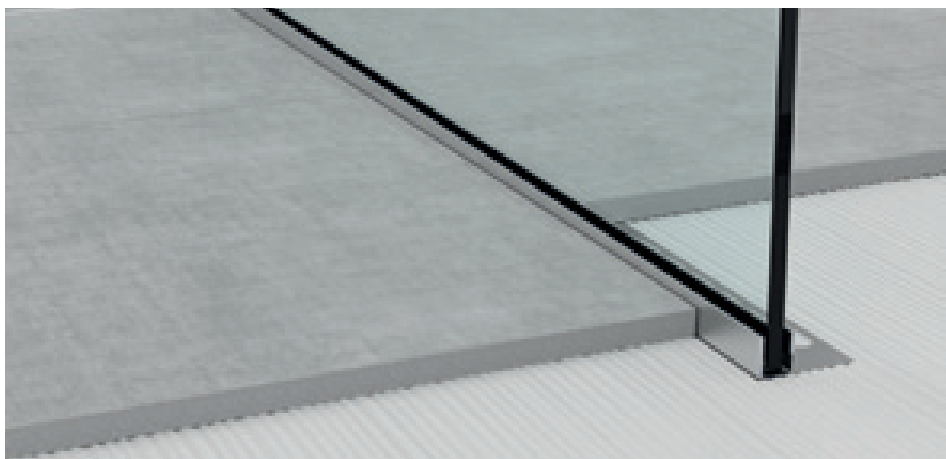

GPS1/DX/19 acier inox satiné AISI 304 DIN 1.4301

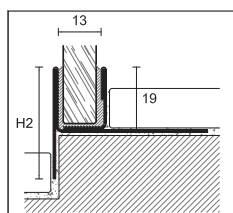

GPS1/DX/19

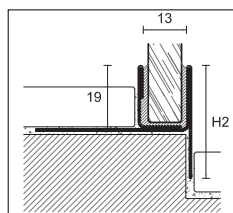

GPS1/SX/19

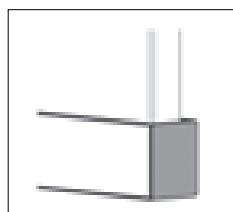

GPS/6

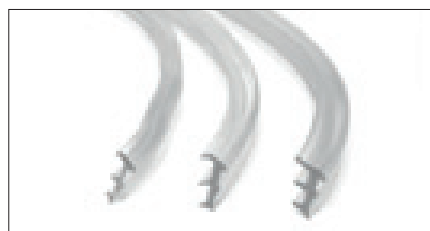

joints arret-verre en silicone transparent

### GLASS PROFILE

emballage 5 pcs

ART.	GPS1/ /19							
	DX		SX		DX		SX	
longueur cm	98		120		148		200	
H2 mm	34		37		42		60	

### ACIER

acier inox satiné AISI 304 DIN 1.4301		31505	31507	31515	31517	31525	31527	31535	31537
<b>euro/pièce</b>		<b>74,00</b>	<b>74,00</b>	<b>78,96</b>	<b>78,96</b>	<b>88,83</b>	<b>88,83</b>	<b>146,80</b>	<b>146,80</b>

### NEW ACIER INOX VERNI NOIR MAT

acier inox AISI 304 DIN 1.4301 verni noir mat RAL 9005		31506	31508	31516	31518	31526	31528	-	-
<b>euro/pièce</b>		<b>82,31</b>	<b>82,31</b>	<b>89,15</b>	<b>89,15</b>	<b>101,39</b>	<b>101,39</b>	-	-

emballage individuel

### GLASS PROFILE - TERMINAL POUR GPS1//19

emballage 5 pcs

ART.	GPS/6								
acier inox satiné AISI 304 DIN 1.4301								31564	
<b>euro/pièce</b>								<b>6,93</b>	

### NEW ACIER INOX VERNI NOIR MAT

acier inox AISI 304 DIN 1.4301 verni noir mat RAL 9005								31566	
<b>euro/pièce</b>								<b>8,69</b>	

non déconditionnable

### JOINTS ARRET-VERRE EN SILICONE TRANSPARENT

emballage 5 mt

ART.	mésures		
<b>GG/2</b>	épaisseur 2 mm		31590
	<b>euro/conf</b>		<b>19,39</b>
<b>GG/3</b>	épaisseur 3 mm		31592
	<b>euro/conf</b>		<b>20,54</b>
<b>GG/4</b>	épaisseur 4 mm		31594
	<b>euro/conf</b>		<b>22,45</b>

non déconditionnable

Completare code article con DX e SX (p.e.: GPS1//19 DX devient GPS1/DX/19)  
Vente à l'unité voir page 288

Glass Profile GPS2/ et GPS14/12 sont deux profilés en acier inox pour l'insertion de parois de séparation en verre à carrelé. GPS/2 est simple à installer, est adapté au carreau de toutes épaisseurs et ne nécessite pas perçage. GPS/6 en combinaison avec les pièces terminales possible.

GPS4/12 sera par contre fixé directement sur le revêtement déjà posé.



GPS2/19 acier inox satiné AISI 304 DIN 1.4301

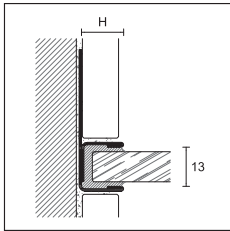

GPS2/



### GLASS PROFILE

longueur = 210 cm - emballage 5 pcs

ART.	finition		NEW 10	NEW 12,5	19
<b>ACIER</b>					
GPS2/	acier inox satiné AISI 304 DIN 1.4301		31541	31542	31543
	<i>euro/pièce</i>		70,18	71,68	76,18

### NEW ACIER INOX VERNI NOIR MAT

GPS2/	acier inox AISI 304 DIN 1.4301 verni noir mat RAL 9005		31546	31547	31545
	<i>euro/pièce</i>		88,02	89,52	94,02

emballage individuel

### GLASS PROFILE

longueur = 250 cm - emballage 5 pcs

ART.	finition		NEW 10	NEW 12,5	19
<b>ACIER</b>					
GPS2/	acier inox satiné AISI 304 DIN 1.4301		31548	31549	31544
	<i>euro/pièce</i>		87,70	89,62	95,22

emballage individuel

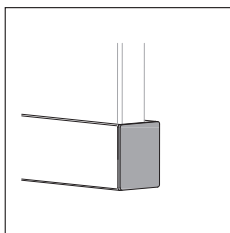

GPS/6

### GLASS PROFILE - TERMINAL POUR GPS2/19

emballage 5 pcs

ART.			GPS/6		
<b>ACIER</b>					
GPS2/	acier inox satiné AISI 304 DIN 1.4301		31564		
	<i>euro/pièce</i>		6,93		

### NEW ACIER INOX VERNI NOIR MAT

GPS2/	acier inox AISI 304 DIN 1.4301 verni noir mat RAL 9005		31566		
	<i>euro/pièce</i>		8,69		

non déconditionnable

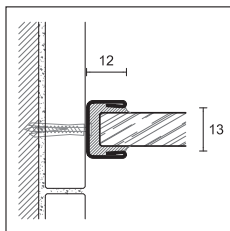

GPS14/12



### GLASS PROFILE

emballage 5 pcs

ART.			GPS14/12	
<b>ACIER</b>				
longueur cm			210	250
GPS14/12	acier inox satiné AISI 304 DIN 1.4301		32000	32001
	<i>euro/pièce</i>		20,90	24,89

emballage individuel

Compléter le code article avec la mesure H (p.e.: GPS2/ pour H=10 devient GPS2/10).

Vente à l'unité voir page 288

## glass profile

Glass profil GPS3 / est un profilé en acier inox prévu pour le côté intérieur de la douche avec un'inclinaison de 2%, une solution pour une esthétique parfaite du plan incliné.

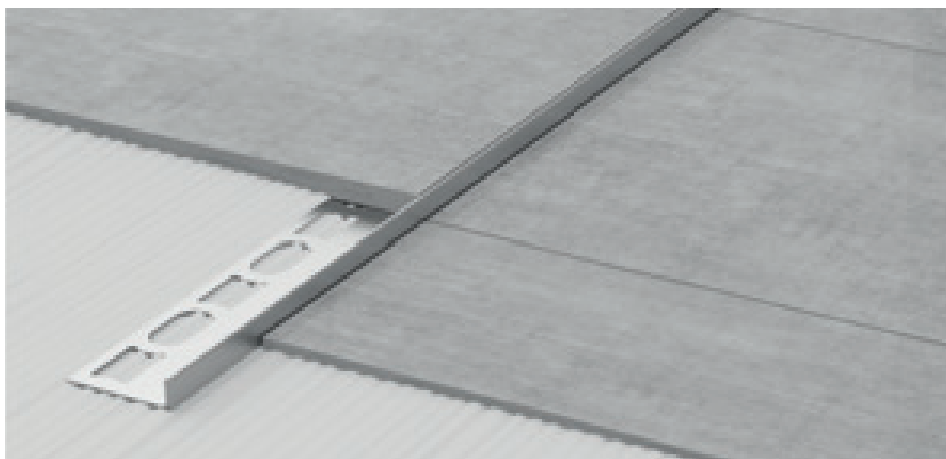

GPS3/SX/10 acier inox satiné AISI 304 DIN 1.4301

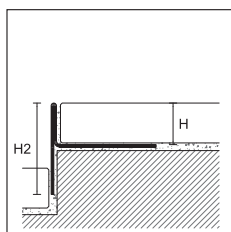

GPS3/DX/

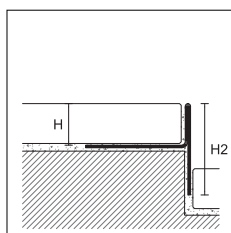

GPS3/SX/



### GLASS PROFILE

longueur = 98 cm - emballage 5 pcs

ART.	finition	H	H2	DX	SX	
<b>ACIER</b>						
<b>GPS3/ /10</b>	acier inox satiné AISI 304 DIN 1.4301 <i>euro/pièce</i>		10	25	31615	31617
				<b>38,79</b>	<b>38,79</b>	
<b>NEW GPS3/ /11</b>	acier inox satiné AISI 304 DIN 1.4301 <i>euro/pièce</i>		11	26	31619	31620
				<b>39,11</b>	<b>39,11</b>	
<b>GPS3/ /12</b>	acier inox satiné AISI 304 DIN 1.4301 <i>euro/pièce</i>		12,5	27,5	31625	31627
				<b>39,47</b>	<b>39,47</b>	
<b>NEW ACIER INOX VERNI NOIR MAT</b>						
<b>GPS3/ /10</b>	acier inox AISI 304 DIN 1.4301 verni noir mat RAL 9005 <i>euro/pièce</i>		10	25	31616	31618
				<b>47,12</b>	<b>47,12</b>	
<b>GPS3/ /11</b>	acier inox AISI 304 DIN 1.4301 verni noir mat RAL 9005 <i>euro/pièce</i>		11	26	31629	31630
				<b>47,44</b>	<b>47,44</b>	
<b>GPS3/ /12</b>	acier inox AISI 304 DIN 1.4301 verni noir mat RAL 9005 <i>euro/pièce</i>		12,5	27,5	31626	31628
				<b>47,81</b>	<b>47,81</b>	

emballage individuel

### GLASS PROFILE

longueur = 120 cm - emballage 5 pcs

ART.	finition	H	H2	DX	SX	
<b>ACIER</b>						
<b>GPS3/ /10</b>	acier inox satiné AISI 304 DIN 1.4301 <i>euro/pièce</i>		10	28	31645	31647
				<b>41,33</b>	<b>41,33</b>	
<b>NEW GPS3/ /11</b>	acier inox satiné AISI 304 DIN 1.4301 <i>euro/pièce</i>		11	29	31649	31650
				<b>41,87</b>	<b>41,87</b>	
<b>GPS3/ /12</b>	acier inox satiné AISI 304 DIN 1.4301 <i>euro/pièce</i>		12,5	30,5	31655	31657
				<b>42,48</b>	<b>42,48</b>	
<b>NEW ACIER INOX VERNI NOIR MAT</b>						
<b>GPS3/ /10</b>	acier inox AISI 304 DIN 1.4301 verni noir mat RAL 9005 <i>euro/pièce</i>		10	28	31646	31648
				<b>51,52</b>	<b>51,52</b>	
<b>GPS3/ /11</b>	acier inox AISI 304 DIN 1.4301 verni noir mat RAL 9005 <i>euro/pièce</i>		11	29	31652	31654
				<b>52,15</b>	<b>52,15</b>	
<b>GPS3/ /12</b>	acier inox AISI 304 DIN 1.4301 verni noir mat RAL 9005 <i>euro/pièce</i>		12,5	30,5	31656	31658
				<b>52,68</b>	<b>52,68</b>	

emballage individuel

GPS3/ est également disponible en H 8mm sur demande avec un minimum de commande de 30 pièces







Compléter le code article avec DX ou SX (ex. GPS3/ /10 DX devient GPS3/DX/10)

Vente à l'unité voir page 288



## GLASS PROFILE



longueur = 148 cm - emballage 5 pcs

ART.	finition		H	H2	DX	SX
<b>ACIER</b>						
<b>GPS3/ /10</b>	acier inox satiné AISI 304 DIN 1.4301		10	33	31675	31677
	<b>euro/pièce</b>				<b>45,72</b>	<b>45,72</b>
<b>NEW GPS3/ /11</b>	acier inox satiné AISI 304 DIN 1.4301		11	34	31679	31680
	<b>euro/pièce</b>				<b>46,32</b>	<b>46,32</b>
<b>GPS3/ /12</b>	acier inox satiné AISI 304 DIN 1.4301		12,5	35,5	31685	31687
	<b>euro/pièce</b>				<b>46,87</b>	<b>46,87</b>
<b>NEW ACIER INOX VERNI NOIR MAT</b>						
<b>GPS3/ /10</b>	acier inox AISI 304 DIN 1.4301 verni noir mat RAL 9005		10	33	31676	31678
	<b>euro/pièce</b>				<b>58,19</b>	<b>58,19</b>
<b>GPS3/ /11</b>	acier inox AISI 304 DIN 1.4301 verni noir mat RAL 9005		11	34	31682	31684
	<b>euro/pièce</b>				<b>58,83</b>	<b>58,83</b>
<b>GPS3/ /12</b>	acier inox AISI 304 DIN 1.4301 verni noir mat RAL 9005		12,5	35,5	31686	31688
	<b>euro/pièce</b>				<b>59,47</b>	<b>59,47</b>

emballage individuel

## GLASS PROFILE

longueur = 200 cm - emballage 5 pcs

ART.	finition		H	H2	DX	SX
<b>ACIER</b>						
<b>GPS3/ /10</b>	acier inox satiné AISI 304 DIN 1.4301		10	51	31694	31695
	<b>euro/pièce</b>				<b>68,92</b>	<b>68,92</b>
<b>GPS3/ /12</b>	acier inox satiné AISI 304 DIN 1.4301		12,5	53,5	31698	31699
	<b>euro/pièce</b>				<b>70,89</b>	<b>70,89</b>

emballage individuel



GPS3/DX/10 acier inox AISI 304 DIN 1.4301 verni noir mat RAL 9005

## glass profile

Glass Profile GPS4/ est un profilé en acier inox qui, sur le côté intérieur du bac à douche, a une pente de 2%.  
Il permet de cacher la différence de hauteur entre le mur et la pente à 2% du bac à douche.



GPS4/DX/10 acier inox AISI 304 DIN 1.4301 verni noir mat RAL 9005

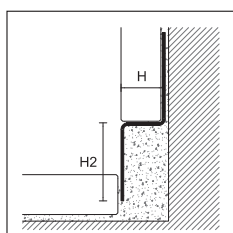

GPS4/DX/



### GLASS PROFILE

longueur = 98 cm - emballage 5 pcs

ART.	finition	H	H2	DX	SX	
<b>ACIER</b>						
GPS4/ /10	acier inox satiné AISI 304 DIN 1.4301		10	23	31715	31717
	<b>euro/pièce</b>				<b>38,21</b>	<b>38,21</b>
GPS4/ /11	acier inox satiné AISI 304 DIN 1.4301		11	23	31716	31718
	<b>euro/pièce</b>				<b>38,48</b>	<b>38,48</b>
GPS4/ /12	acier inox satiné AISI 304 DIN 1.4301		12,5	23	31725	31727
	<b>euro/pièce</b>				<b>38,63</b>	<b>38,63</b>

**NEW**

### ACIER INOX VERNI NOIR MAT

GPS4/ /10	acier inox AISI 304 DIN 1.4301 verni noir mat RAL 9005		10	23	31719	31720
	<b>euro/pièce</b>				<b>46,53</b>	<b>46,53</b>
GPS4/ /11	acier inox AISI 304 DIN 1.4301 verni noir mat RAL 9005		11	23	31722	31724
	<b>euro/pièce</b>				<b>46,80</b>	<b>46,80</b>
GPS4/ /12	acier inox AISI 304 DIN 1.4301 verni noir mat RAL 9005		12,5	23	31726	31728
	<b>euro/pièce</b>				<b>46,95</b>	<b>46,95</b>

emballage individuel

### GLASS PROFILE

longueur = 120 cm - emballage 5 pcs

ART.	finition	H	H2	DX	SX	
<b>ACIER</b>						
GPS4/ /10	acier inox satiné AISI 304 DIN 1.4301		10	26	31745	31747
	<b>euro/pièce</b>				<b>40,77</b>	<b>40,77</b>
GPS4/ /11	acier inox satiné AISI 304 DIN 1.4301		11	26	31746	31748
	<b>euro/pièce</b>				<b>41,02</b>	<b>41,02</b>
GPS4/ /12	acier inox satiné AISI 304 DIN 1.4301		12,5	26	31755	31757
	<b>euro/pièce</b>				<b>41,19</b>	<b>41,19</b>

**NEW**

GPS4/ est également disponible en H 8mm sur demande avec un minimum de commande de 30 pièces

Compléter le code article avec DX ou SX  
(ex. GPS4/ /10 DX devient GPS4/DX/10)

Vente à l'unité voir page 288

**NEW ACIER INOX VERNI NOIR MAT**

<b>GPS4/ /10</b>	acier inox AISI 304 DIN 1.4301 verni noir mat RAL 9005 <i>euro/pièce</i>	■	10	26	31749	31750
					<b>50,94</b>	<b>50,94</b>
<b>GPS4/ /11</b>	acier inox AISI 304 DIN 1.4301 verni noir mat RAL 9005 <i>euro/pièce</i>	■	11	26	31752	31754
					<b>51,20</b>	<b>51,20</b>
<b>GPS4/ /12</b>	acier inox AISI 304 DIN 1.4301 verni noir mat RAL 9005 <i>euro/pièce</i>	■	12,5	26	31756	31758
					<b>51,37</b>	<b>51,37</b>

emballage individuel

**GLASS PROFILE**

longueur = 148 cm - emballage 5 pcs

ART.	finition		H	H2	DX	SX
<b>ACIER</b>						
<b>GPS4/ /10</b>	acier inox satiné AISI 304 DIN 1.4301 <i>euro/pièce</i>	▨	10	31	31775	31777
					<b>44,90</b>	<b>44,90</b>
<b>NEW GPS4/ /11</b>	acier inox satiné AISI 304 DIN 1.4301 <i>euro/pièce</i>	▨	11	31	31776	31778
					<b>45,16</b>	<b>45,16</b>
<b>GPS4/ /12</b>	acier inox satiné AISI 304 DIN 1.4301 <i>euro/pièce</i>	▨	12,5	31	31785	31787
					<b>45,48</b>	<b>45,48</b>

**NEW ACIER INOX VERNI NOIR MAT**

<b>GPS4/ /10</b>	acier inox AISI 304 DIN 1.4301 verni noir mat RAL 9005 <i>euro/pièce</i>	■	10	31	31779	31780
					<b>57,46</b>	<b>57,46</b>
<b>GPS4/ /11</b>	acier inox AISI 304 DIN 1.4301 verni noir mat RAL 9005 <i>euro/pièce</i>	■	11	31	31782	31784
					<b>57,72</b>	<b>57,72</b>
<b>GPS4/ /12</b>	acier inox AISI 304 DIN 1.4301 verni noir mat RAL 9005 <i>euro/pièce</i>	■	12,5	31	31786	31800
					<b>58,05</b>	<b>58,05</b>

emballage individuel

**GLASS PROFILE**

longueur = 200 cm - emballage 5 pcs

ART.	finition		H	H2	DX	SX
<b>ACIER</b>						
<b>GPS4/ /10</b>	acier inox satiné AISI 304 DIN 1.4301 <i>euro/pièce</i>	▨	10	49	31794	31795
					<b>75,30</b>	<b>75,30</b>
<b>GPS4/ /12</b>	acier inox satiné AISI 304 DIN 1.4301 <i>euro/pièce</i>	▨	12,5	49	31798	31799
					<b>76,12</b>	<b>76,12</b>

emballage individuel

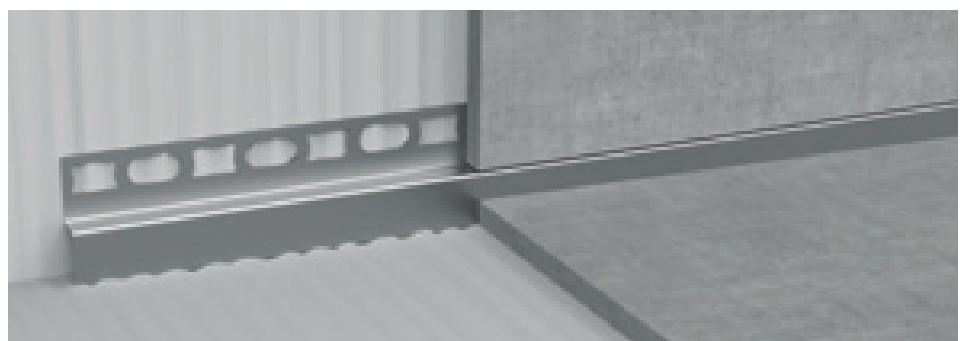

GPS4/SX/10 acier inox satiné AISI 304 DIN 1.4301

# glass profile

Glass Profile GPS5/ est un profilé en acier inox de raccordement mural pour la liaison avec le mur dégagé par la pente au dessus d'un caniveau.

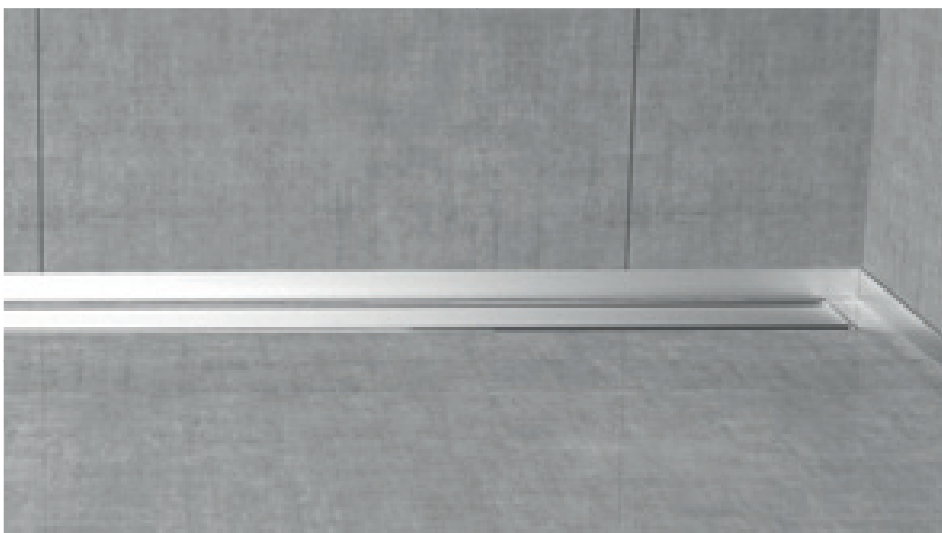

GPS5/ acier inox satiné AISI 304 DIN 1.4301

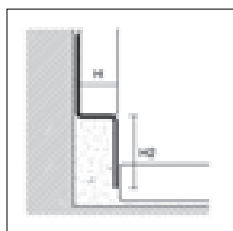

GPS5/



## GLASS PROFILE

longueur = 125 cm - emballage 5 pcs

ART.	finition		H	H2		
<b>ACIER</b>				<b>23</b>	<b>33</b>	<b>45</b>
<b>GPS5/10/</b>	acier inox satiné AISI 304 DIN 1.4301		10	31551	31553	31559
	<b>euro/pièce</b>			<b>30,82</b>	<b>31,38</b>	<b>32,81</b>
<b>NEW GPS5/11/</b>	acier inox satiné AISI 304 DIN 1.4301		11	31563	31572	-
	<b>euro/pièce</b>			<b>30,95</b>	<b>31,54</b>	-
<b>GPS5/12/</b>	acier inox satiné AISI 304 DIN 1.4301		12,5	31555	31557	31561
	<b>euro/pièce</b>			<b>31,10</b>	<b>31,65</b>	<b>33,08</b>
<b>NEW ACIER INOX VERNI NOIR MAT</b>						
<b>GPS5/10/</b>	acier inox AISI 304 DIN 1.4301 verni noir mat RAL 9005		10	31567	31568	-
	<b>euro/pièce</b>			<b>41,42</b>	<b>41,98</b>	-
<b>GPS5/11/</b>	acier inox AISI 304 DIN 1.4301 verni noir mat RAL 9005		11	31570	31571	-
	<b>euro/pièce</b>			<b>41,55</b>	<b>42,14</b>	-
<b>GPS5/12/</b>	acier inox AISI 304 DIN 1.4301 verni noir mat RAL 9005		12,5	31573	31574	-
	<b>euro/pièce</b>			<b>41,70</b>	<b>42,25</b>	-

emballage individuel

GPS5/ est également disponible en H 8mm sur demande avec un minimum de commande de 30 pièces

Compléter le code article avec la mesure H2 (p.e.: GPS5/10/ pour H2 = 23 devient GPS5/10/23).

Vente à l'unité voir page 288



GPS5/ acier inox AISI 304 DIN 1.4301 verni noir mat RAL 9005

GU / et TGU/ sont des profils en aluminium anodisé pour l'insertion de cloisons en verre et de carreaux muraux.

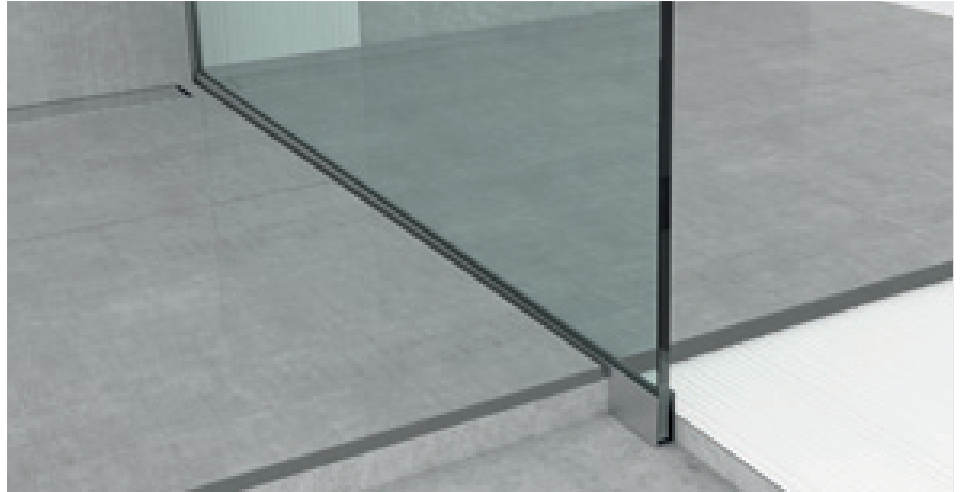

GU/40/12 + TGU/12 aluminium anodisé argent

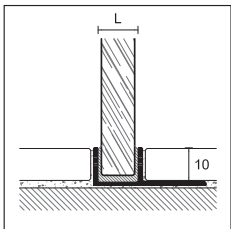

TGU/



### GLASS PROFILE

longueur = 270 cm - emballage 10 pcs

ART.	finition	12	14
<b>ALUMINIUM</b>			
TGU/	anodisé argent	67760	67762
	<b>euro/ml</b>	<b>6,48</b>	<b>6,48</b>

emballage individuel

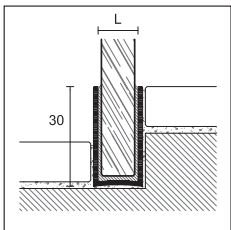

GU/30/

### GLASS PROFILE

longueur = 270 cm - emballage 10 pcs

ART.	finition	12	14
<b>ALUMINIUM</b>			
GU/30/	anodisé argent	67770	67772
	<b>euro/ml</b>	<b>7,00</b>	<b>7,00</b>
GU/40/	anodisé argent	67780	67782
	<b>euro/ml</b>	<b>8,27</b>	<b>8,27</b>

emballage individuel

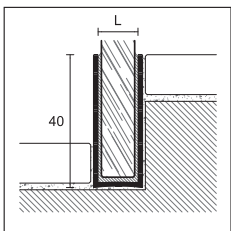

GU/40/

Compléter le code article avec la mesure L  
(p.e.: GU/30/ pour L = 12 devient GU/30/12)

Vente à l'unité voir page 288

## wpstop

WPstop est une membrane d'étanchéité en polyéthylène munie sur les deux faces d'un tissu en polypropylène non tissé qui facilite l'ancrage de l'adhésif en assurant une adhérence élevée au support.

Il est particulièrement adapté à l'imperméabilisation des sols et des murs en céramique dans les environnements de salle de bain.

PAIG/ sont des pièces préformées spéciales pour l'imperméabilisation des angles intérieurs des douches de plain-pied avec Glass Profile GPS1 et GPS3.

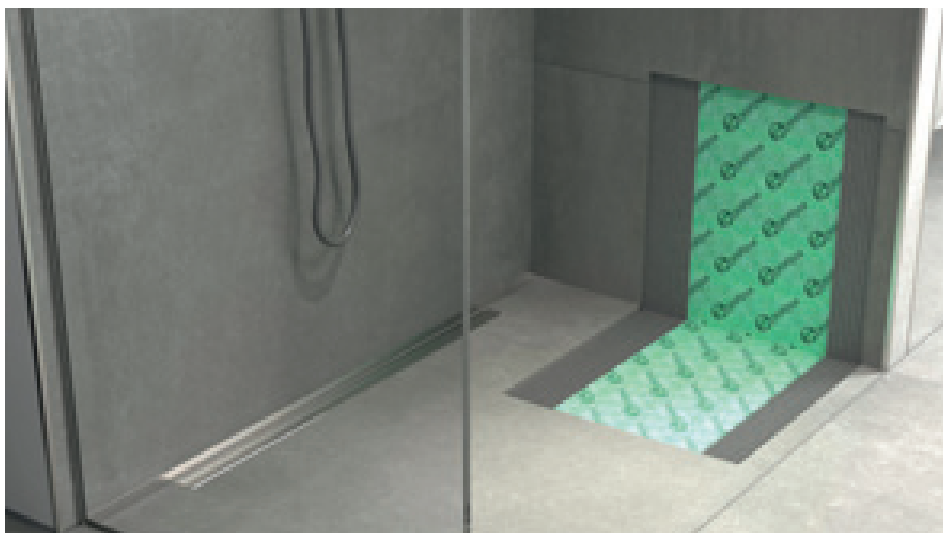

sistema Wpstop



rouleaux



### WPSTOP

#### ART. mesures

<b>PR30</b>	rouleau hauteur 1 ml longueur 30 ml emballage 1 rouleau	19900
	<b>euro/ml</b>	<b>10,37</b>

<b>PR5</b>	rouleau hauteur 1 ml longueur 5 ml emballage 6 rouleaux	19902
	<b>euro/ml</b>	<b>12,16</b>

<b>PB30</b>	bande hauteur 14 cm longueur 30 ml - emballage 1 rouleau	19910
	<b>euro/ml</b>	<b>3,18</b>

<b>PB5</b>	bande hauteur 14 cm longueur 5 ml - emballage 6 rouleaux	19912
	<b>euro/ml</b>	<b>4,12</b>

<b>PAE</b>	angle externe - emballage 10 pcs	19920
	<b>euro/pièce</b>	<b>7,65</b>

<b>PAI</b>	angle interne - emballage 10 pcs	19922
	<b>euro/pièce</b>	<b>7,65</b>

<b>PF12</b>	collier cm 12x12 - emballage 10 pcs	19930
	<b>euro/pièce</b>	<b>5,95</b>

non déconditionnable

#### AVERTISSEMENTS

Stocker dans un magasin à l'ombre dans un endroit frais et sec, en évitant une exposition directe aux rayons du soleil et aux sources de chaleur.

Veillez vous référer à la fiche technique avant l'utilisation. Pour des applications spéciales, veuillez contacter notre bureau technique.



bande

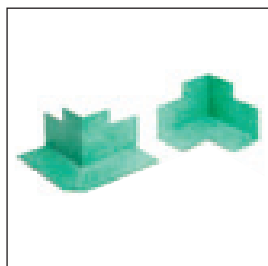

angles

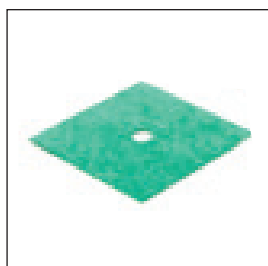

collier

**NEW WPSTOP - ANGLES POUR GLASS PROFILE GPS1 ET GPS3**

ART.	mésures	DX	SX
<b>PAIG//15</b>	angle interne - emballage 10 pcs	19931	19932
	<b>euro/pièce (euro/emballage)</b>	<b>14,31 (143,10)</b>	<b>14,31 (143,10)</b>
<b>PAIG//20</b>	angle interne - emballage 10 pcs	19933	19934
	<b>euro/pièce (euro/emballage)</b>	<b>14,31 (143,10)</b>	<b>14,31 (143,10)</b>
<b>PAIG//28</b>	angle interne - emballage 10 pcs	19935	19936
	<b>euro/pièce (euro/emballage)</b>	<b>14,31 (143,10)</b>	<b>14,31 (143,10)</b>
<b>PAIG//38</b>	angle interne - emballage 10 pcs	19937	19938
	<b>euro/pièce (euro/emballage)</b>	<b>14,31 (143,10)</b>	<b>14,31 (143,10)</b>

non déconditionnable

**AVERTISSEMENTS**

Stocker dans un magasin à l'ombre dans un endroit frais et sec, en évitant une exposition directe aux rayons du soleil et aux sources de chaleur. Veuillez vous référer à la fiche technique avant l'utilisation. Pour des applications spéciales, veuillez contacter notre bureau technique.



PAIG/DX/

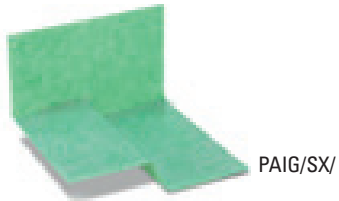

PAIG/SX/

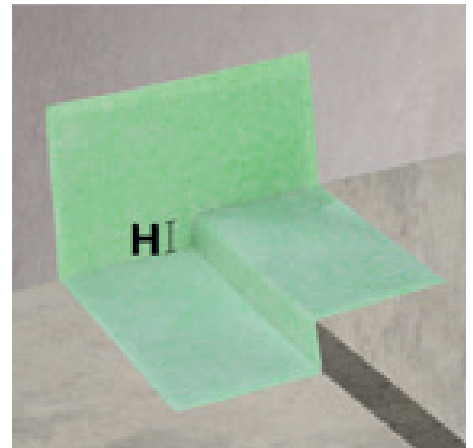
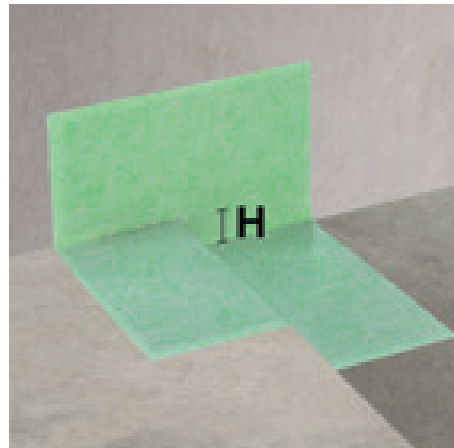

Compléter le code article avec DX ou SX (ex. PAIG//15 DX devient PAIG/DX/15)

Vente à l'unité voir page 288

## glass profile

Sanibord BP/22 et BP/25 sont des profils techniques en PVC coextrudé à appliquer pendant la pose entre le revêtement et la baignoire ou le receveur de douche. Ces profils empêchent l'utilisation de silicone pour l'étanchéité et, en plus de l'avantage esthétique, assurent un haut niveau d'hygiène dans le temps.



BP/22



BP/25

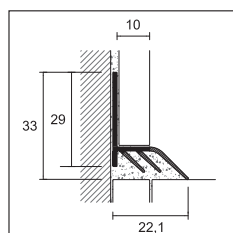

BP/22



### SANIBORD

longueur = 270 cm - emballage 20 pcs

ART. finition

PVC COEXTRUDE

BP/22	antimoississure blanc	<input type="checkbox"/>	95520
	<b>euro/ml</b>		<b>6,73</b>

non déconditionnable

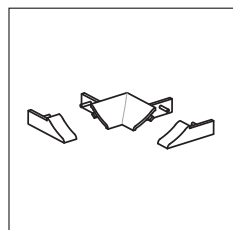

BPT/22

### ANGLE INTERNE EXTERNE ET TERMINAL DROITE/GAUCHE POUR BP/22

emballage 6 blister

ART. finition

POLYPROPYLENE

BPT/22	blanc	<input type="checkbox"/>	95530
	<b>euro/blister</b>		<b>4,53</b>

non déconditionnable

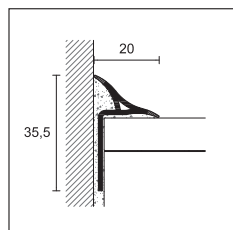

BP/25

### SANIBORD

longueur = 270 cm - emballage 20 pcs

ART. finition

PVC COEXTRUDE

BP/25	antimoississure blanc	<input type="checkbox"/>	95540
	<b>euro/ml</b>		<b>6,73</b>

non déconditionnable

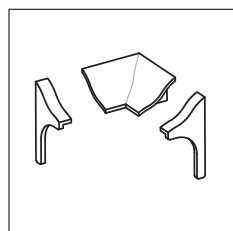

BPT/25

### ANGLE INTERNE EXTERNE ET TERMINAL DROITE/GAUCHE POUR BP/25

emballage 6 blister

ART. finition

POLYPROPYLENE

BPT/25	blanc	<input type="checkbox"/>	95545
	<b>euro/blister</b>		<b>4,53</b>

non déconditionnable

### KIT: 1 PC DE 180 CM + 2 PCS EN 90 CM + 2 ANGLES INTERNES ET TERMINAL DROITE/GAUCHE

emballage 10 pcs

ART. finition

PVC COEXTRUDE

BPK/25	antimoississure blanc	<input type="checkbox"/>	95494
	<b>euro/kit</b>		<b>32,43</b>

emballage individuel - non déconditionnable



Sanibord BH / 20 et BP / 20 sont des profils techniques en aluminium verni et en PVC coextrudé à appliquer entre le revêtement et la baignoire ou le receveur de douche. Ces profils empêchent l'utilisation de silicone pour l'étanchéité et, en plus de l'avantage esthétique, assurent un haut niveau d'hygiène dans le temps. BH/20 en aluminium verni, ajoute la technologie antibactérienne certifiée (selon le test internationalement reconnu JIS Z 2801: 2000) qui permet la réduction des bactéries les plus dangereuses, jusqu'à 99%.



BP/20 PVC coextrudé antimoisissure blanc

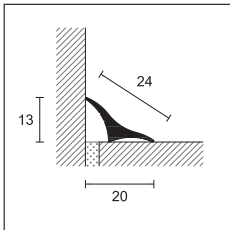

BH/20

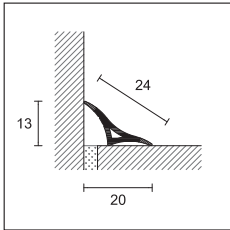

BP/20

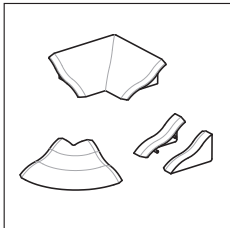

BPT/20

### SANIBORD

longueur = 270 cm - emballage 20 pcs

ART. finition

#### VERNI BLANC ANTIBACTÉRIEN

BH/20	verni blanc antibactérien RAL 9003	<input type="checkbox"/>	95459
	<b>euro/ml</b>		<b>8,20</b>
BH/20/A adhésif	verni blanc antibactérien RAL 9003	<input type="checkbox"/>	95460
	<b>euro/ml</b>		<b>9,27</b>

### SANIBORD

longueur = 270 cm - emballage 20 pcs

ART. finition

#### PVC COEXTRUDE

BP/20	antimoisissure blanc	<input type="checkbox"/>	95490
	<b>euro/ml</b>		<b>4,45</b>
BP/20/A adhésif	antimoisissure blanc	<input type="checkbox"/>	95470
	<b>euro/ml</b>		<b>5,86</b>

non déconditionnable

### ANGLE INTERNE EXTERNE ET TERMINAL DROITE/GAUCHE POUR BH/20 ET BP/20

emballage 6 blister

ART. finition

#### POLYPROPYLENE

BPT/20	blanc	<input type="checkbox"/>	95480
	<b>euro/blister</b>		<b>6,29</b>

non déconditionnable

### KIT: 1 PC DE 180 CM + 2 PCS EN 90 CM + 2 ANGLES INTERNES ET TERMINAL DROITE/GAUCHE

emballage 10 pcs

ART. finition

#### PVC COEXTRUDE

BPK/20	antimoisissure blanc	<input type="checkbox"/>	95544
	<b>euro/kit</b>		<b>27,26</b>

emballage individuel sauf BP/20 - non déconditionnable

### ADHESIF POUR PLINTHES A BASE DE MS POLYMER

quantité 290 ml - emballage 24 pz

ART.

PP/96		<input type="checkbox"/>	78301
	<b>euro/pièce</b>		<b>18,81</b>





## profilés pour sols de même niveau

La gamme de profils même niveau est étudiée pour assembler avec élégance et linéarité différents matériaux. L'utilisation de différentes matières n'est donc plus une limite esthétique mais devient au contraire un nouveau design à part entière.

# cerfix® proangle

Proangle est une ligne de profilés pour la finition, la fermeture, la protection et la décoration lors de la pose de sols de même niveau en céramique, marbre, granit, parquet ou autres matériaux. Il est également idéal comme joint de séparation et de décoration entre les sols de différents matériaux, comme finition et protection des bords des marches, des estrades et des plans de travail et comme profil périmétrique pour contenir les paillassons. Proangle B en aluminium naturel est particulièrement adapté lorsqu'il est nécessaire de procéder au ponçage, même profond, de la surface des sols en marbre, en résine et en bois.



AI/10 acier inox AISI 304 DIN 1.4301

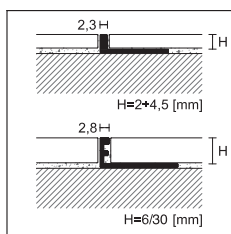

ZG/  
ZA/  
ZN/  
ZK/

PPDESIGN

## PROANGLE

longueur = 270 cm - emballage 20 pcs

		H				
ART.	finition	2	2,5	3	4,5	6

### ALUMINIUM

ZG/	aluminium naturel		90207	90206	90208	90210	88159
	<b>euro/ml</b>		<b>2,08</b>	<b>2,08</b>	<b>2,08</b>	<b>2,23</b>	<b>2,29</b>
ZA/	anodisé argent		90336	90337	90338	90340	88204
	<b>euro/ml</b>		<b>2,95</b>	<b>2,95</b>	<b>2,95</b>	<b>3,08</b>	<b>3,15</b>

### LAITON

ZN/	laiton naturel		-	-	90078	90080	88024
	<b>euro/ml</b>		-	-	<b>7,37</b>	<b>7,53</b>	<b>7,76</b>
ZK/	chromé		-	-	-	90081	88114
	<b>euro/ml</b>		-	-	-	<b>16,93</b>	<b>17,05</b>

emballage individuel - ZA/ H 10 et ZG/ H 8 - 10 - 12 disponibles en longueur 90 cm euro/ML + 0,42  
article ZN/22,5 emballage 5 pcs

## PROANGLE

longueur = 270 cm - emballage 20 pcs

		H			
ART.	finition	3	4,5	6	8

### ACIER

AI/	acier inox AISI 304 DIN 1.4301		91636	91638	91642	91644
	<b>euro/ml</b>		<b>6,98</b>	<b>7,11</b>	<b>7,44</b>	<b>7,69</b>
AIS/	acier inox satiné AISI 304 - DIN 1.4301		-	91671	91673	91674
	<b>euro/ml</b>		-	<b>8,89</b>	<b>9,23</b>	<b>9,48</b>
AIX/	acier inox AISI 316 DIN 1.4404		-	-	91684	91685
	<b>euro/ml</b>		-	-	<b>8,76</b>	<b>8,96</b>

emballage individuel - AI/ H 10 disponible en longueur 90 cm euro/ML + 0,42

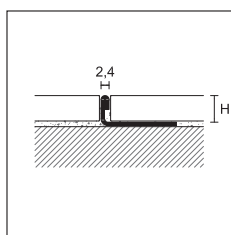

AI/  
AIS/  
AIX/

Profil proangle finition acier sablé et satiné voir page 28

Compléter le code article avec la mesure H (p.e.: ZG/ pour H=10 devient ZG/10)

Articles AIX/ dans H différentes sur demande pour un minimum de 540 m par H

Vente à l'unité voir page 288



ZG/10 aluminium naturel

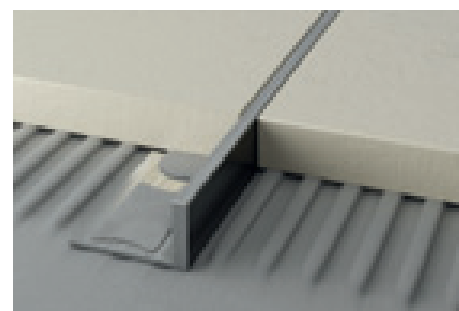

ZBG/10 aluminium naturel



ZN/10 laiton naturel

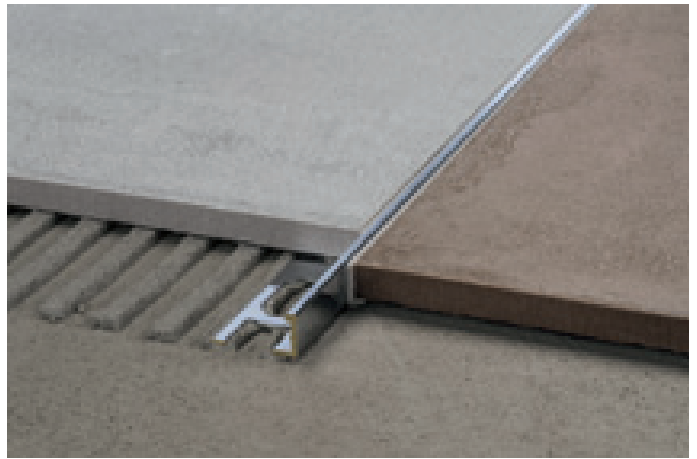

ZK/10 laiton chromé

H												
8	9	10	11	12,5	14	15	17,5	20	22,5	25	27,5	30
88160	88155	88161	88156	88162	88157	88163	88164	88165	88166	88167	-	-
2,44	2,51	2,54	2,61	2,68	2,79	2,90	3,23	3,40	3,68	3,89	-	-
88205	88217	88206	88218	88207	-	88208	88209	88210	88211	88212	-	-
3,23	3,31	3,39	3,66	3,91	-	4,16	4,54	4,91	5,19	5,54	-	-
88025	-	88026	88038	88027	-	88028	88029	88030	88031	-	-	-
8,24	-	8,81	9,16	9,49	-	10,25	11,27	12,03	12,65	-	-	-
88115	-	88116	88118	88117	-	-	-	-	-	-	-	-
17,63	-	18,02	18,29	18,67	-	-	-	-	-	-	-	-

H												
9	10	11	12,5	14	15	17,5	20	22,5	25	27,5	30	
91645	91646	91647	91648	91649	91650	91652	91654	91656	91658	91660	91662	
7,89	8,05	8,23	8,37	8,58	8,84	9,26	9,60	10,14	10,78	11,20	11,61	
-	91675	91677	91676	-	91678	-	91679	-	-	-	-	
-	9,83	9,99	10,16	-	11,64	-	13,46	-	-	-	-	
-	91686	91688	91687	-	-	-	-	-	-	-	-	
-	9,45	9,94	10,41	-	-	-	-	-	-	-	-	

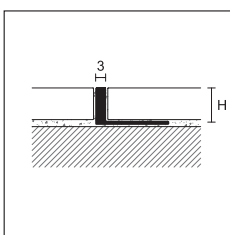

ZBG/



**PROANGLE B**

longueur = 270 cm - emballage 20 pcs

		H					
ART.	finition	8	10	12,5	15	20	22,5
<b>ALUMINIUM</b>							
ZBG/	aluminium naturel	90010	90012	90014	90016	90018	90020
	euro/ml	3,20	3,28	3,58	3,97	4,61	4,85

emballage individuel

Compléter le code article avec la mesure H  
(p.e.: ZBG/ pour H=10 devient ZBG /10)

Vente à l'unité voir page 288

# proflex line

Proangle est également disponible dans la version Flex, spécialement conçue pour répondre aux situations de pose dans lesquelles il est nécessaire de plier le profil.

Proangle Flex peut être plié manuellement ou à l'aide de la machine spécifique Proflex.



AIF/10 acier inox AISI 304 DIN 14301

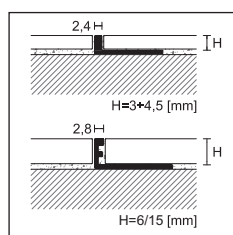

PRO FLEX LINE



ZGF/  
ZNF/

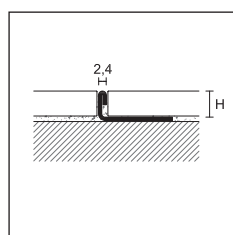

AIF/

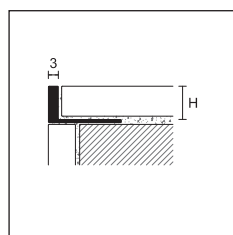

ZBGF/

PRO FLEX LINE

## PROANGLE FLEX

longueur = 270 cm - emballage 20 pcs

		H						
ART.	finition	3	4,5	6	8	10	12,5	15
<b>ALUMINIUM</b>								
ZGF/	aluminium naturel	88720	88721	88722	88723	88724	88725	88726
	<i>euro/ml</i>	2,93	3,13	3,17	3,32	3,40	3,54	3,77

## LAITON

ZNF/	laiton naturel	88701	-	88703	88704	88705	88706	-
	<i>euro/ml</i>	8,20	-	8,56	9,04	9,51	10,26	-

longueur = 270 cm - emballage 10 pcs

## ACIER

AIF/	acier inox AISI 304 DIN 14301	-	-	91622	91623	91624	91625	-
	<i>euro/ml</i>	-	-	9,14	9,42	9,79	10,11	-

Articles Proangle Flex disponible en autres hauteurs sur demande

## PROANGLE FLEX

longueur = 270 cm - emballage 20 pcs

		H					
ART.	finition	8	10	12,5	15	20	22,5
<b>ALUMINIUM</b>							
ZBGF/	aluminium naturel	90011	90013	90015	90017	90019	90021
	<i>euro/ml</i>	4,41	4,47	4,77	5,15	5,69	5,94

emballage individuel

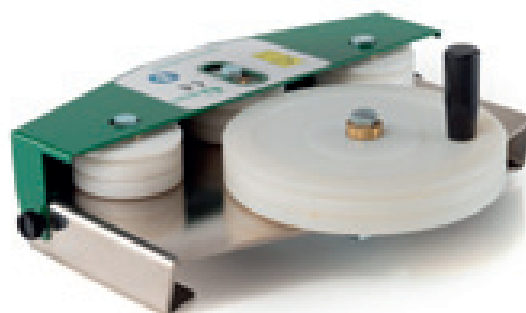

Compléter le code article avec la mesure H (p.e.: ZGF/ pour H=8 devient ZGF/8)

Vente à l'unité voir page 288

PROFLEX MACHINE - machine manuelle pour cintrer les profilés proflex line page 267

Prodecor et Prodecor DJ sont deux lignes de profilés pour la finition, la fermeture et la protection lors de la pose de sols de même niveau en céramique, marbre, granit, parquet ou autres matériaux. Ils sont également idéaux comme joints de séparation entre des sols de différents matériaux, comme profilés périmétriques pour contenir des paillasons ou comme protection et finition d'estrades et marches en céramique. L'épaisseur visible fait du profil un élément de séparation avec un impact visuel élégant qui s'intègre au sol.

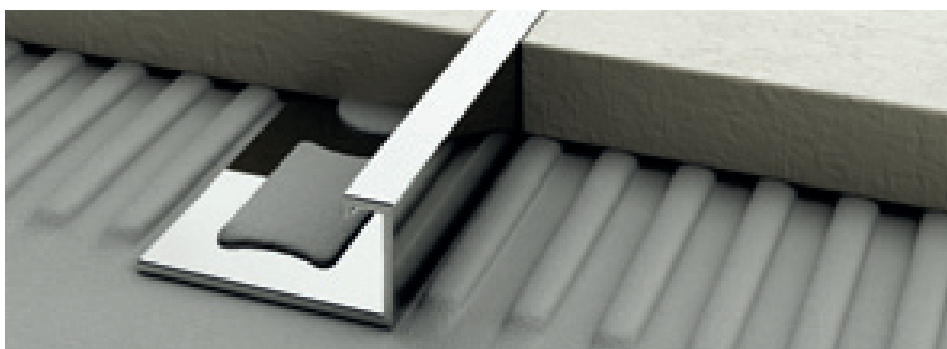

DJK/15 laiton chromé

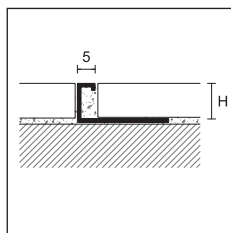

DJG/  
DJA/  
DJN/  
DJK/



PPDESIGN

**PRODECOR DJ**

longueur = 270 cm - emballage 20 pcs

		H				
ART.	finition	8	10	12,5	15	20
<b>ALUMINIUM</b>						
DJG/	aluminium naturel	95670	95672	95674	-	-
	<i>euro/ml</i>	<b>4,17</b>	<b>4,48</b>	<b>4,80</b>	-	-
DJA/	anodisé argent	95680	95682	95684	-	-
	<i>euro/ml</i>	<b>5,42</b>	<b>5,70</b>	<b>6,01</b>	-	-
<b>LAITON</b>						
DJN/	laiton naturel	95690	95692	95694	95691	95693
	<i>euro/ml</i>	<b>11,40</b>	<b>11,82</b>	<b>12,35</b>	<b>13,16</b>	<b>14,69</b>
<b>LAITON CHROMÉ</b>						
DJK/	chromé	95700	95702	95704	95703	95705
	<i>euro/ml</i>	<b>18,87</b>	<b>19,31</b>	<b>19,86</b>	<b>20,69</b>	<b>22,24</b>

emballage individuel - articles DJN/20 et DJK/20 emballage 10 pcs

**ANGLES EXTERNES ET INTERNES**

		H				
ART.	finition	8	10	12,5	15	20
<b>ALUMINIUM</b>						
DJG/ /EI	aluminium naturel	95676	95677	95678	-	-
	<i>euro/pièce</i>	<b>5,93</b>	<b>5,93</b>	<b>5,93</b>	-	-
DJA/ /EI	anodisé argent	95686	95687	95688	-	-
	<i>euro/pièce</i>	<b>7,10</b>	<b>7,10</b>	<b>7,10</b>	-	-
<b>LAITON</b>						
DJN/ /EI	laiton naturel	95696	95697	95698	95715	95716
	<i>euro/pièce</i>	<b>10,45</b>	<b>10,45</b>	<b>10,45</b>	<b>10,45</b>	<b>10,45</b>
<b>LAITON CHROMÉ</b>						
DJK/ /EI	chromé	95706	95707	95708	95709	95710
	<i>euro/pièce</i>	<b>16,15</b>	<b>16,15</b>	<b>16,15</b>	<b>16,15</b>	<b>16,15</b>

non déconditionnable

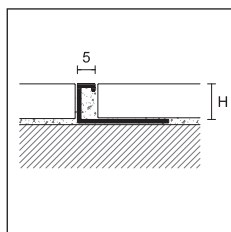
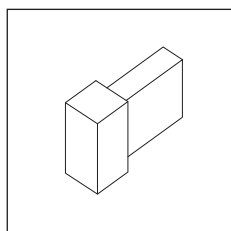

DJAF/  
DJNF/



**PRODECOR DJ FLEX NEW**

longueur = 270 cm - emballage 10 pcs

		H				
ART.	finition	8	10	12,5	15	20
<b>ALUMINIUM</b>						
DJAF/	anodisé argent	-	95685	95689	-	-
	<i>euro/ml</i>	-	<b>7,35</b>	<b>7,67</b>	-	-
<b>LAITON</b>						
DJNF/	laiton naturel	-	95695	95699	-	-
	<i>euro/ml</i>	-	<b>13,97</b>	<b>14,49</b>	-	-

emballage individuel

Articles DJAF et DJNF hauteur 8, 15 et 20 mm disponibles sur demande, minimum 100 pièces pour chaque code.

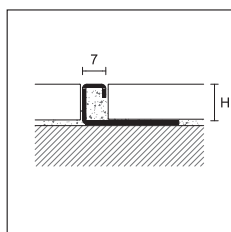

DI/



**PRODECOR**

longueur = 270 cm - emballage 20 pcs

		H				
ART.	finition	8	10	12,5	15	20
<b>ACIER</b>						
DI/	acier inox poli AISI 304 DIN 1.4301	95906	95908	95910	95911	95907
	<i>euro/ml</i>	<b>10,96</b>	<b>11,38</b>	<b>11,77</b>	<b>12,15</b>	<b>13,30</b>

article DI/20 emballage 10 pcs

# cerfix® prostyle

Prostyle est une ligne de profilés polyvalents pour la finition et la décoration des sols de niveau égal en céramique, marbre, granit ou autres types de matériaux. Il est également idéal comme joint de séparation ou comme décoration entre des sols en matériaux différents et, dans la version en acier inoxydable, il résout les problèmes liés à la protection des marches en céramique ou au passage de charges élevées et fréquentes.

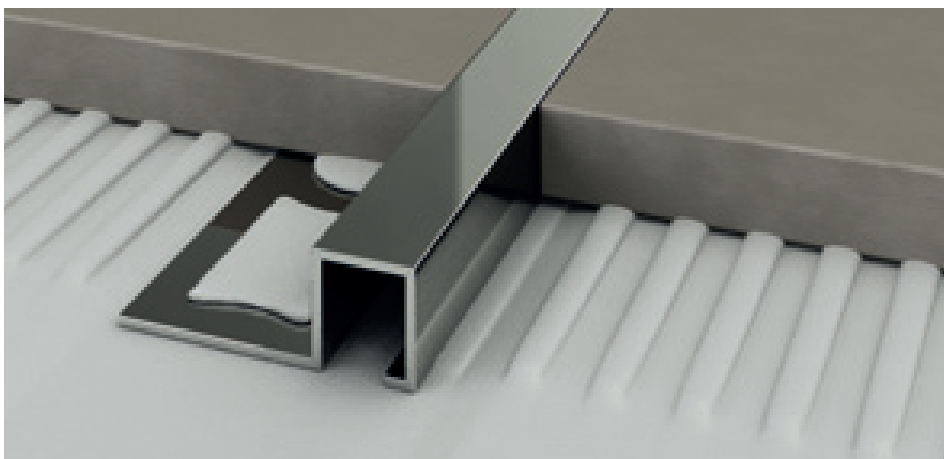

UK/12 laiton chromé

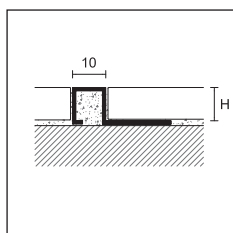

UG/  
UA/  
UN/  
UK/

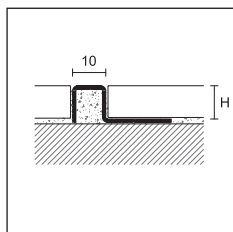

UI/  
UIS/

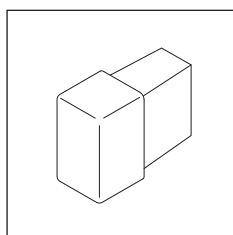

## PROSTYLE

longueur = 270 cm - emballage 20 pcs

		H					
ART.	finition	8	10	11	12,5	15	20
<b>ALUMINIUM</b>							
UG/	aluminium naturel	93368	93370	-	93372	93377	-
	<b>euro/ml</b>	<b>4,91</b>	<b>5,21</b>	-	<b>5,53</b>	<b>5,97</b>	-
UA/	anodisé argent	93378	93380	-	93382	93387	-
	<b>euro/ml</b>	<b>6,39</b>	<b>6,72</b>	-	<b>7,06</b>	<b>7,49</b>	-

longueur = 270 cm - emballage 10 pcs

<b>ACIER</b>							
UI/	acier inox poli AISI 304 DIN 1.4301	93400	93401	-	93402	93403	93404
	<b>euro/ml</b>	<b>11,82</b>	<b>12,45</b>	-	<b>13,25</b>	<b>14,06</b>	<b>15,71</b>
UIS/	acier inox satiné AISI 304 DIN 1.4301	93348	93350	-	93352	93360	93361
	<b>euro/ml</b>	<b>13,74</b>	<b>14,41</b>	-	<b>15,15</b>	<b>15,97</b>	<b>17,65</b>
<b>LAITON</b>							
UN/	laiton naturel	93300	93302	93311	93304	93306	93308
	<b>euro/ml</b>	<b>13,04</b>	<b>14,94</b>	<b>15,91</b>	<b>16,75</b>	<b>17,58</b>	<b>19,36</b>
UK/	chromé	93325	93327	93312	93329	93338	93340
	<b>euro/ml</b>	<b>20,80</b>	<b>22,76</b>	<b>23,67</b>	<b>24,63</b>	<b>25,45</b>	<b>27,38</b>

emballage individuel

## ANGLES EXTERNES ET INTERNES

emballage 5 pcs

		H					
ART.	finition	8	10	11	12,5	15	20
<b>ALUMINIUM</b>							
UG/ /EI	aluminium naturel	93373	93374	-	93375	93376	-
UA/ /EI	anodisé argent	93383	93384	-	93385	93386	-
	<b>euro/pièce</b>	<b>7,10</b>	<b>7,10</b>	-	<b>7,10</b>	<b>7,10</b>	-
<b>ACIER</b>							
UI/ /EI	acier inox poli AISI 304 DIN 1.4301	93405	93406	-	93407	93408	93409
	<b>euro/pièce</b>	<b>14,81</b>	<b>14,81</b>	-	<b>14,81</b>	<b>14,81</b>	<b>14,81</b>
UIS/ /EI	acier inox satiné AISI 304 DIN 1.4301	93353	93354	-	93355	93356	93357
	<b>euro/pièce</b>	<b>17,07</b>	<b>17,07</b>	-	<b>17,07</b>	<b>17,07</b>	<b>17,07</b>
<b>LAITON</b>							
UN/ /EI	laiton naturel	93301	93303	93341	93305	93307	93309
	<b>euro/pièce</b>	<b>15,10</b>	<b>15,10</b>	<b>15,10</b>	<b>15,10</b>	<b>15,10</b>	<b>15,10</b>
UK/ /EI	chromé	93334	93335	93342	93336	93337	93339
	<b>euro/pièce</b>	<b>17,07</b>	<b>17,07</b>	<b>17,07</b>	<b>17,07</b>	<b>17,07</b>	<b>17,07</b>

non déconditionnable

Compléter le code article avec la mesure H (p.e.: UG/ pour H=8 devient UG/8)

Vente à l'unité voir page 288



Projoint U et Projoint il s'agit là d'une gamme de joints de séparation en acier et laiton, particulièrement résistante au passage de charges élevées ou fréquentes. La version 799/ peut être insérée et polie même après la pose et la coupe des carreaux.

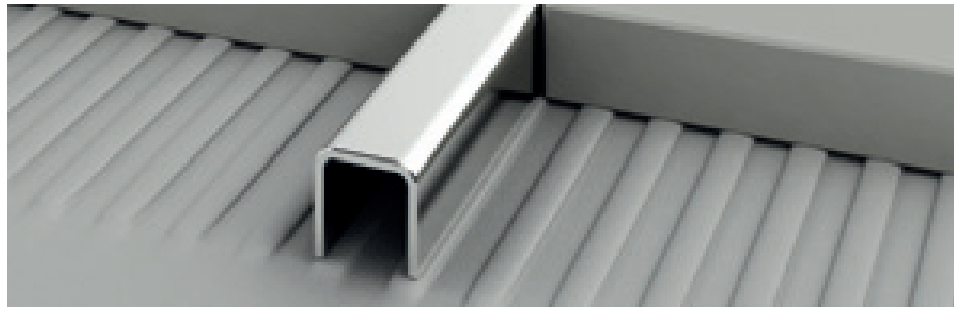

799/U/12 acier inox poli AISI 304 DIN 1.4301

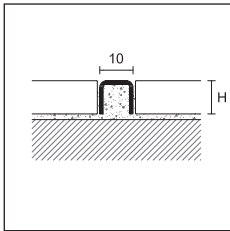

799/U/  
399/U



**PROJOINT U**

longueur = 270 cm - emballage 20 pcs

<b>H</b>	<b>10</b>	<b>12,5</b>
----------	-----------	-------------

**ART. finition**

**ACIER**

<b>799/U/</b>	acier inox poli AISI 304 DIN 1.4301		75078	75072
	<b>euro/ml</b>		<b>6,85</b>	<b>8,12</b>

**LAITON**

<b>399/U</b>	laiton poli		75077	-
	<b>euro/ml</b>		<b>8,59</b>	-

emballage individuel

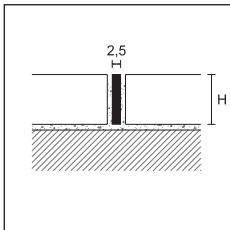

799/



**PROJOINT**

longueur = 270 cm - emballage 20 pcs

<b>H</b>	<b>10</b>
----------	-----------

**ART. finition**

**ACIER**

<b>799/</b>	acier inox AISI 304 DIN 1.4301		74966
	<b>euro/ml</b>		<b>5,72</b>

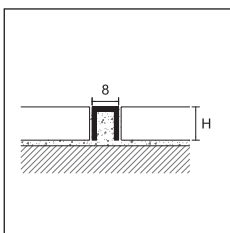

380/8

**PROJOINT**

longueur = 270 cm - emballage 20 pcs

<b>mésures LxH</b>	<b>8x10</b>
--------------------	-------------

**ART. finition**

**LAITON**

<b>380/8</b>	laiton naturel		75047
	<b>euro/ml</b>		<b>14,05</b>

Compléter le code article avec la mesure H (p.e.: 799/U/ pour H=10 devient 799/U/10)

Vente à l'unité voir page 288

# projoint

Projoint T est une ligne de profilés pour la séparation, la protection et la décoration de sols de même niveau en céramique, marbre, granit, parquet ou autres types de matériaux. Il est également idéal comme couverture pour toutes les imperfections dues à celui-ci pour couper ou poser entre des sols de matériaux différents. Sa section particulière permet de faire face aux situations où, entre deux types de revêtements de sol différents, il existe une légère différence de hauteur (2 ÷ 3 mm). Il est également facile à appliquer, grâce à la section fléchée qui permet un excellent ancrage avec des mastics ou des adhésifs.



99/T/14 aluminium anodisé argent

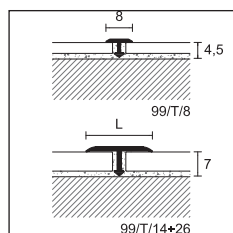

99/T/  
399/T/  
399/TC/

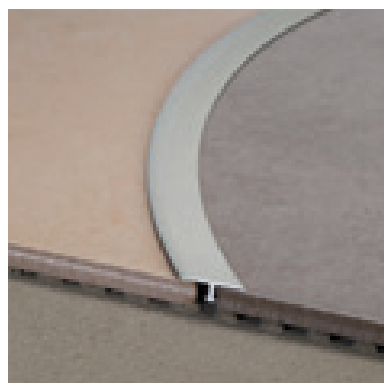

99/T/14 aluminium anodisé argent

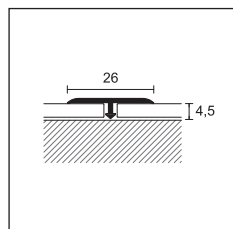

99/TR/26

## PRO FLEX LINE

Projoint T 99/T/ (sauf 99/T/14 97 noir) peut être courber à l'aide de la Proflex Machine.

Compléter le code article avec la mesure L (p.e.: 99/T/ pour L=14 devient 99/T/14)

 emballage sous blister non déconditionnable





Vente à l'unité voir page 288

### PROJOINT T

longueur = 270 cm - emballage	50 pièces	50 pièces	30 pièces	20 pièces
<b>largeur</b>	<b>8</b>	<b>14</b>	<b>20</b>	<b>26</b>

#### ART. finition

#### ALUMINIUM

anodisé argent		75075	75080	63600	75082
<b>euro/ml</b>		<b>3,18</b>	<b>3,50</b>	<b>3,76</b>	<b>4,61</b>
anodisé or		-	75083	75084	75085
<b>euro/ml</b>		-	<b>3,90</b>	<b>4,16</b>	<b>5,01</b>
99/T/ anodisé titane		-	75099	-	-
<b>euro/ml</b>		-	<b>4,18</b>	-	-
verni gris anthracite RAL 7016		-	75091	-	-
<b>euro/ml</b>		-	<b>7,04</b>	-	-

longueur = 270 cm - emballage	-	10 pièces	-	-
<b>largeur</b>	-	<b>14</b>	-	-

#### ART. finition

#### ALUMINIUM décors ALCROM® PLUS

**NEW**

99/T/ 97 noir		-	75095	-	-
<b>euro/ml</b>		-	<b>5,33</b>	-	-



emballage individuel

### PROJOINT T

longueur = 90 cm - emballage 10 pièces sous blister		<b>L</b>
---	---	----------

#### ART. finition

#### ALUMINIUM

anodisé argent		20008
<b>euro/pièce</b>		<b>4,14</b>
anodisé or		20010
<b>euro/pièce</b>		<b>4,50</b>

### PROJOINT T

longueur = 270 cm - emballage 20 pcs	<b>LxH</b>
--------------------------------------	------------

#### ART. finition

#### ALUMINIUM

99/TR/26 anodisé argent		75081
<b>euro/ml</b>		<b>4,57</b>

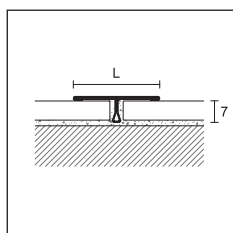

emballage individuel



799/T/  
799/TS/





**PROJOINT T**



longueur = 270 cm - emballage		30 pièces	20 pièces
<b>largeur</b>		<b>14</b>	<b>26</b>
<b>ART.</b>	<b> finition</b>		
<b>ACIER</b>			
<b>799/T/</b>	acier inox poli AISI 304 DIN 1.4301	 75092	75096
	<b>euro/ml</b>	<b>9,23</b>	<b>13,53</b>
<b>799/TS/</b>	acier inox satiné AISI 304 DIN 1.4301	 75093	75097
	<b>euro/ml</b>	<b>11,56</b>	<b>16,43</b>

emballage individuel

**PROJOINT T**

longueur = 90 cm - emballage 10 pièces sous blister 		<b>L</b>	
<b>ART.</b>	<b> finition</b>	<b>14</b>	
<b>4799/T</b>	acier inox poli AISI 304 DIN 1.4301	 20001	-
	<b>euro/pièce</b>	<b>9,27</b>	-
<b>4799/TS</b>	acier inox satiné AISI 304 DIN 1.4301	 20002	-
	<b>euro/pièce</b>	<b>11,38</b>	-

**PROJOINT T**

longueur = 270 cm - emballage		50 pièces	20 pièces	20 pièces	20 pièces
<b>largeur</b>		<b>8</b>	<b>14</b>	<b>20</b>	<b>26</b>
<b>ART.</b>	<b> finition</b>				
<b>LAITON</b>					
<b>399/T/</b>	poli	 75070	75087	75090	75088
	<b>euro/ml</b>	<b>6,50</b>	<b>6,74</b>	<b>10,16</b>	<b>11,85</b>
emballage		30 pièces	30 pièces	-	10 pièces
<b>399/TC/</b>	chromé	 75071	75086	-	75089
	<b>euro/ml</b>	<b>13,16</b>	<b>13,49</b>	-	<b>17,99</b>

emballage individuel

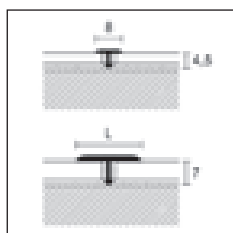

399/T/  
399/TC/

PPDESIGN

**PROJOINT T**

longueur = 90 cm - emballage 10 pièces sous blister 		<b>L</b>
<b>ART.</b>	<b> finition</b>	<b>14</b>
<b>4399/T</b>	poli	 20016
	<b>euro/pièce</b>	<b>7,19</b>



799/T/26 acier inox poli AISI 304 DIN 1.4301



399/T/14 laiton poli

**PRO FLEX LINE**

Projoint T 399/T et 399/TC peuvent être courber à l'aide de la Proflex Machine.

Compléter le code article avec la mesure L (p.e.: 799/T/ pour L=14 devient 799/T/14)

Vente à l'unité voir page 288

# projoint

Projoint R est une ligne de profils pour le fractionnement et/ou la décoration des sols de même niveau en céramique, marbre, granit ou parquet. L'épaisseur de sa partie haute, rend son emploi particulièrement indiqué avec des matériaux qui pourraient nécessiter un polissage (bois, marbres, etc...).



399/R/10 laiton naturel

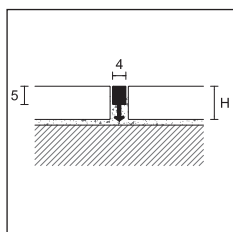

99/R/  
399/R/

## PROJOINT R

longueur = 270 cm - emballage 50 pcs

H

ART.	finition	10	14
------	----------	----	----

### ALUMINIUM

99/R/	aluminium naturel		75006	75016
	<b>euro/ml</b>		<b>2,26</b>	<b>2,75</b>

longueur = 270 cm - emballage 20 pcs

H

### LAITON

399/R/	laiton naturel		75007	75017
	<b>euro/ml</b>		<b>7,63</b>	<b>8,69</b>

longueur = 90 cm - emballage 10 pcs 

### LAITON

4399/R/10	laiton naturel		20006	-
	<b>euro/pièce</b>		<b>8,37</b>	-

Projoint M est un profil utilisé idéalement en rénovation comme joint de séparation et/ou décoration ainsi que dans la pose à la colle ou au mortier des sols de même niveau. Dans sa version en aluminium et laiton, il peut être poli.



399/M laiton naturel

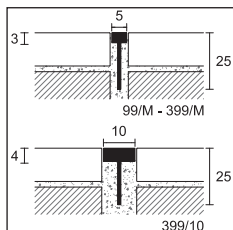

99/M  
399/M  
399/10

## PROJOINT M

longueur = 270 cm - emballage

50 pièces

mésures	5x3x25	10x4x25
---------	--------	---------

ART.	finition		
------	----------	--	--

### ALUMINIUM

99/M	aluminium naturel		75005	-
	<b>euro/ml</b>		<b>3,03</b>	-
	emballage		20 pièces	10 pièces

### LAITON

399/M	laiton naturel		74975	-
	<b>euro/ml</b>		<b>8,93</b>	-

399/10	laiton naturel		-	74906
	<b>euro/ml</b>		-	<b>16,81</b>

Compléter le code article avec la mesure H (p.e.: 99/R/ pour H=10 devient 99/R/10)

 emballage sous blister non déconditionnable

Vente à l'unité voir page 288

Proclassic R est une ligne de profilés spécialement conçue pour couvrir les seuils et masquer les joints et les éventuelles imperfections dues à la coupe ou à la pose entre des sols de nature différente.

La section arrondie permet de compenser une légère différence de hauteur (2 ± 3 mm) entre deux types de revêtements de sol différents. L'installation est également particulièrement simple, grâce à la possibilité de fixation avec de la colle ou avec des vis.



30/A aluminium anodisé argent

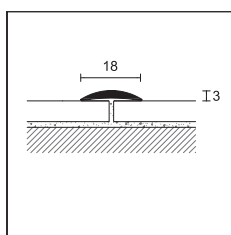

21/

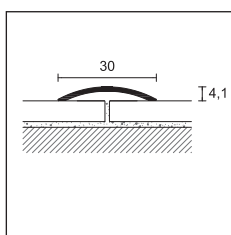

30/



**PROCLASSIC R**

longueur = 270 cm - emballage 20 pcs

<b>ART.</b>	<b> finition</b>	<b> A</b>
<b>ALUMINIUM</b>		
21/	anodisé argent	71037
	<b>euro/ml</b>	<b>4,69</b>
	anodisé or	71047
	<b>euro/ml</b>	<b>5,09</b>

emballage individuel

**PROCLASSIC R**

emballage	30 pièces				10 pièces sous blister							
longueur cm	270				83	93	103	166				
<b>ART.</b>	30/				430/							
<b> finition</b>	<b> F</b>	<b> A</b>	<b> CV</b>	<b> AD</b>	<b> CV</b>	<b> AD</b>	<b> CV</b>	<b> AD</b>	<b> CV</b>	<b> AD</b>		
<b>ALUMINIUM</b>												
anodisé argent		71067	71097	20128	20148	20132	20152	-	20156	20140	20160	
anodisé or		71077	71107	-	-	20133	20153	-	20157	-	20161	
<b>euro/ml</b>		<b>3,65</b>	<b>4,96</b>	-	-	-	-	-	-	-	-	
<b>euro/pièce</b>		-	-	<b>4,26</b>	<b>5,04</b>	<b>4,60</b>	<b>5,59</b>	-	<b>6,13</b>	<b>7,86</b>	<b>9,73</b>	
anodisé titane		-	71098	-	-	-	-	-	-	-	-	
<b>euro/ml</b>		-	<b>5,50</b>	-	-	-	-	-	-	-	-	
<b>euro/pièce</b>		-	-	-	-	-	-	-	-	-	-	
anodisé bronze		-	71117	-	-	-	20154	-	-	-	-	
<b>euro/ml</b>		-	<b>5,76</b>	-	-	-	-	-	-	-	-	
<b>euro/pièce</b>		-	-	-	-	-	<b>6,33</b>	-	-	-	-	
verni gris anthracite RAL 7016		-	71101	-	-	-	-	-	-	-	-	
<b>euro/ml</b>		-	<b>8,99</b>	-	-	-	-	-	-	-	-	

emballage individuel

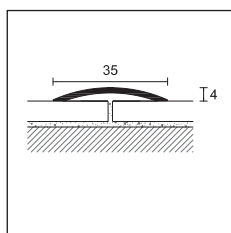

35/

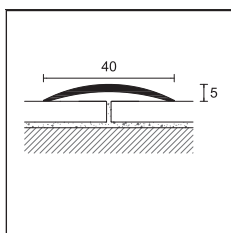

41/

**PROCLASSIC R**

longueur = 270 cm - emballage 20 pcs

<b>ART.</b>	<b>35/</b>	
<b> finition</b>	<b> F</b>	<b> A</b>
<b>ALUMINIUM</b>		
anodisé argent		71387
<b>euro/ml</b>	<b>4,68</b>	<b>5,96</b>

emballage individuel

**PROCLASSIC R**

emballage	20 pièces		10 pièces sous blister
longueur cm	270		90
<b>ART.</b>	41/		441/
<b> finition</b>	<b> F</b>	<b> A</b>	<b> AD</b>
<b>ALUMINIUM</b>			
anodisé argent		71587	71617
<b>euro/ml</b>	<b>5,57</b>	<b>6,85</b>	-
<b>euro/pièce</b>	-	-	<b>7,29</b>
anodisé or		-	71627
anodisé titane		-	71618
<b>euro/ml</b>	-	-	<b>7,54</b>
<b>euro/pièce</b>	-	-	<b>7,99</b>
anodisé bronze		-	71637
<b>euro/ml</b>	-	-	<b>7,65</b>
<b>euro/pièce</b>	-	-	-

emballage individuel

Compléter le code article con F=percé, A-AD=a-dhésif, CV=avec vis (p.e.: 30/ devient 30/F)

emballage sous blister non déconditionnable

Vente à l'unité voir page 288

# proclassic

Proclassic R en version inox est particulièrement adapté dans les lieux publics et en cas de passage de charges élevées ou fréquentes. Le lustre de l'acier poli est également parfait en combinaison avec des sols et des meubles modernes.

Proclassic R en laiton poli est à la fois classique et moderne et peut être facilement combiné avec des poignées, des robinets et d'autres accessoires d'ameublement du même matériau et de la même finition.



720/A acier inox poli AISI 430 DIN 1.4016

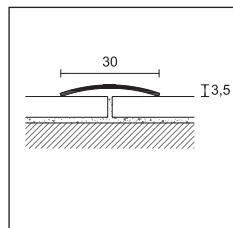

720/  
722/  
020/

### PROCLASSIC R

emballage	20 pièces	PRO							
longueur cm	270	73	83	93	103	166			
ART.	720/	720/							
finition	F A	F A	F A	F A	F A	F A	F A	F A	
<b>ACIER</b> (épaisseur 10/10)									
acier inox poli AISI 430 - DIN 1.4016	71287 71297	71280 71290	71281 71291	71282 71292	-	-	-	71294	
<b>euro/ml</b>	<b>3,41 4,97</b>	-	-	-	-	-	-	-	
<b>euro/pièce</b>	-	<b>2,50 3,64</b>	<b>2,85 4,14</b>	<b>3,19 4,65</b>	-	-	-	<b>8,26</b>	

10 pièces sous blister									
ART.	4720/								
finition		CV AD	CV AD	CV AD	CV AD	CV AD	CV AD	CV AD	
acier inox poli AISI 430 - DIN 1.4016	- -	20287 20293	20288 20294	20289 20295	20290 20296	20291 20297			
<b>euro/pièce</b>	-	<b>4,18 4,98</b>	<b>4,59 5,54</b>	<b>4,92 6,01</b>	<b>5,34 6,60</b>	<b>8,23 10,44</b>			
acier inox satiné AISI 430 - DIN 1.4016	- 71298	-	-	-	-	-	-	-	
<b>euro/ml</b>	- <b>5,87</b>	-	-	-	-	-	-	-	

emballage individuel

### PROCLASSIC R

emballage	20 pièces	10 pièces sous blister							
longueur cm	270	73	83	93	103	166			
ART.	722/	4722/							
finition	- A	CV AD	CV AD	CV AD	CV AD	CV AD	CV AD	CV AD	
<b>ACIER</b> (épaisseur 10/10)									
acier inox satiné AISI 304 - DIN 1.4301	- 71268	-	-	-	20300	-	-	-	
<b>euro/ml</b>	- <b>8,15</b>	-	-	-	-	-	-	-	
<b>euro/pièce</b>	-	-	-	-	<b>8,51</b>	-	-	-	

emballage individuel

### PROCLASSIC R

emballage	20 pièces	10 pièces sous blister							
longueur cm	270	73	83	93	103	166			
ART.	020/	4020/							
finition	F A	CV AD	CV AD	CV AD	CV AD	CV AD	CV AD	CV AD	
<b>LAITON</b> (épaisseur 10/10)									
poli	71187 71207	20207 20213	20208 20214	20209 20215	20210 20216	20211 20217			
<b>euro/ml</b>	<b>6,99 8,66</b>	-	-	-	-	-			
<b>euro/pièce</b>	-	<b>6,54 7,45</b>	<b>7,35 8,31</b>	<b>8,02 9,27</b>	<b>8,85 10,19</b>	<b>13,87 16,21</b>			

emballage individuel

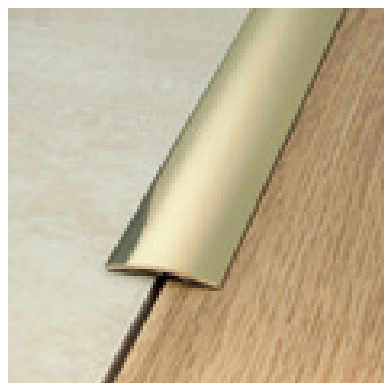

020/A laiton poli

Compléter le code article con F=percé, A=adhésif, CV=avec vis (p.e.: 720/ percé devient 720/F)

emballage sous blister non déconditionnable

Vente à l'unité voir page 288

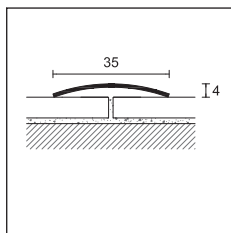

726/



**PROCLASSIC R**

emballage	20 pièces		PRO			
longueur	270		83	93	166	
ART.	726/		726/			
finition	F	A	F	A	F	A
<b>ACIER</b> (épaisseur 10/10)						
acier inox poli AISI 430 - DIN 1.4016		71507 71517	-	-	71502 71512	- -
<b>euro/ml</b>		5,10 6,35	-	-	- -	- -
<b>euro/pièce</b>		- -	- -	- -	4,74 5,92	- -

		10 pièces sous blister			
ART.	4726/				
finition		CV	AD	CV	AD
acier inox poli AISI 430 - DIN 1.4016		-	26016	26010 26017	- 26019
<b>euro/pièce</b>		- -	- 6,15	5,91 6,85	- 11,99

acier inox satiné AISI 430 - DIN 1.4016		- 71518	- -	- -	- -
<b>euro/ml</b>		- 7,42	- -	- -	- -

emballage individuel

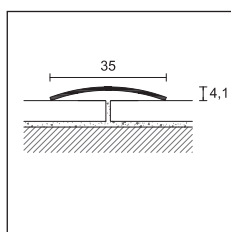

026/

**PROCLASSIC R**

emballage	20 pièces		10 pièces sous blister	
longueur cm	270		93	
ART.	026/		4026/	
finition	F	A	CV	AD
<b>LAITON</b> (épaisseur 10/10)				
poli		71447 71457	20409	20415
<b>euro/ml</b>		9,29 11,19	-	-
<b>euro/pièce</b>		- -	10,38	11,79

emballage individuel

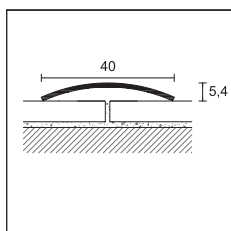

729/

**PROCLASSIC R**

emballage	20 pièces		5 pièces sous blister	
longueur	270		93	
ART.	729/		4729/	
finition	F	A	CV	AD
<b>ACIER</b> (épaisseur 12/10)				
acier inox poli AISI 430 - DIN 1.4016		71667 71677	-	40220
<b>euro/ml</b>		7,50 8,89	-	-
<b>euro/pièce</b>		- -	-	9,31
acier inox satiné AISI 430 - DIN 1.4016		- 71678	-	-
<b>euro/ml</b>		- 10,47	-	-

emballage individuel

Compléter le code article con F=percé, A-AD=adhésif, CV=avec vis (p.e.: 726/ percé devient 726/F)

emballage sous blister non déconditionnable

Vente à l'unité voir page 288



722/A acier inox satiné AISI 304 DIN 1.4301

# proclassic

Proclassic F est une ligne de profilés de couverture de seuil avec une section qui permet l'application sous les portes. Les modèles 19 / et 25 / disposent d'un moletage antidérapant utile. L'installation est également particulièrement simple, grâce à la possibilité de fixation avec de la colle ou avec des vis.

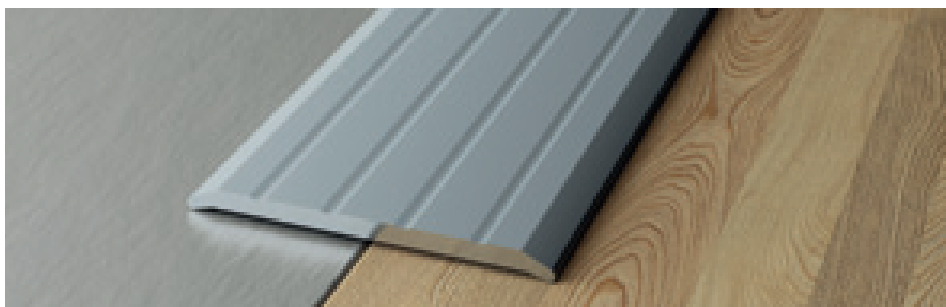

25/A aluminium anodisé argent

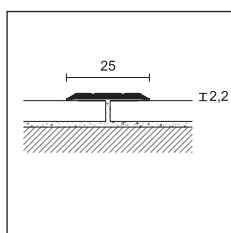

19/



### PROCLASSIC F

emballage	30 pièces		10 pièces sous blister		
longueur cm	270		93		
ART.	19/		419/		
finition	F	A	CV	AD	
<b>ALUMINIUM</b>					
anodisé argent		71867	71897	27074	27092
<b>euro/ml</b>		<b>3,43</b>	<b>4,60</b>	-	-
<b>euro/pièce</b>		-	-	<b>4,31</b>	<b>5,21</b>
anodisé or		-	71907	27080	27099
<b>euro/ml</b>		-	<b>5,00</b>	-	-
<b>euro/pièce</b>		-	-	<b>4,68</b>	<b>5,58</b>
anodisé bronze		-	71917	-	-
<b>euro/ml</b>		-	<b>5,40</b>	-	-
<b>euro/pièce</b>		-	-	-	-

emballage individuel

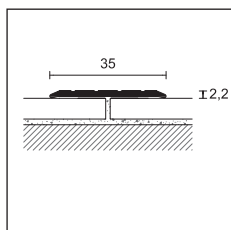

25/

### PROCLASSIC F

emballage	20 pièces			10 pièces sous blister		
longueur cm	270			93		
ART.	25/			425/		
finition	F	D	A	CV	AD	
<b>ALUMINIUM</b>						
anodisé argent		71947	71948	71977	22533	22553
<b>euro/ml</b>		<b>4,24</b>	<b>4,24</b>	<b>5,54</b>	-	-
<b>euro/pièce</b>		-	-	-	<b>5,07</b>	<b>5,96</b>
anodisé or		71957	-	71987	22534	22554
<b>euro/ml</b>		<b>4,64</b>	-	<b>5,94</b>	-	-
<b>euro/pièce</b>		-	-	-	<b>5,44</b>	<b>6,33</b>
anodisé bronze		-	-	71997	-	22555
<b>euro/ml</b>		-	-	<b>6,34</b>	-	-
<b>euro/pièce</b>		-	-	-	-	<b>6,70</b>

emballage individuel

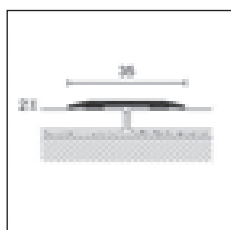

22/A  
422/AD

### PROCLASSIC F

emballage	10 pièces		10 pièces sous blister	
longueur cm	270		90	
ART.	22/A		422/AD	
finition				
<b>ALUMINIUM</b>				
argent		44000		43790
<b>euro/ml</b>		<b>5,58</b>		-
<b>euro/pièce</b>		-		<b>6,43</b>
titane		44001		43791
<b>euro/ml</b>		<b>6,55</b>		-
<b>euro/pièce</b>		-		<b>7,28</b>

### ALUMINIUM - décors ALCROM® PLUS

97 noir		43996	-
<b>euro/ml</b>		<b>8,12</b>	-
<b>euro/pièce</b>		-	-

Décors effet bois disponibles, voir pages 182 et 183

Compléter le code article con F=percé, D= for compléter, A/AD=adhésif, CV=avec vis (p.e.: 19/ percé devient 19/F)

**NEW**



emballage sous blister non déconditionnable

Vente à l'unité voir page 288







**PROCLASSIC F**

emballage	20 pièces			10 pièces sous blister 	10 pièces
longueur cm	270			90	270
mésures LxH	15x1,8	20x1,8	30x2,5	30x2,5	40x2,5 épaisseur 10/10
ART.	723/A	724/A	730/A	4730/AD	740/A
<b>ACIER</b>					
acier inox poli AISI 430 - DIN 1.4016 	71717	71777	72117	20692	72377
euro/ml	5,49	5,94	6,38	-	9,20
euro/pièce	-	-	-	6,38	-

art. 723/ pas emballage individuel - art. 730/ e 740/ emballage individuel



**PROCLASSIC F**

emballage	20 pièces			10 pièces sous blister 	10 pièces
épaisseur 10/10 - longueur cm	270			90	270
mésures LxH	15x1,8	20x1,8	30x2,5	30x2,5	40x2,5
ART.	023/A	024/A	030/A	4030/AD	040/A
<b>LAITON</b>					
poli 	71697	71757	72057	20612	72317
euro/ml	9,14	10,09	10,37	-	13,07
euro/pièce	-	-	-	11,09	-

art. 030/ e 040/ emballage individuel - art. 023/ e 024/ sans emballage individuel



 emballage sous blister non déconditionnable

Vente à l'unité voir page 288

22/A aluminium revêtu Alcrom® Plus noir 97





## profils pour sols d'épaisseurs différentes

Cette gamme de profilés permet de raccorder des sols avec des cotes différentes. Les produits en acier, laiton ou aluminium, seront choisis en fonction de l'utilisation prévue.

Pronivel NZS / est une ligne de profils permettant la jonction entre sols d'épaisseurs différentes. Ils sont composés d'un profil portant et de deux ailes de raccord chacune de mesures différentes. Le joint articulé permet de nombreuses combinaisons.

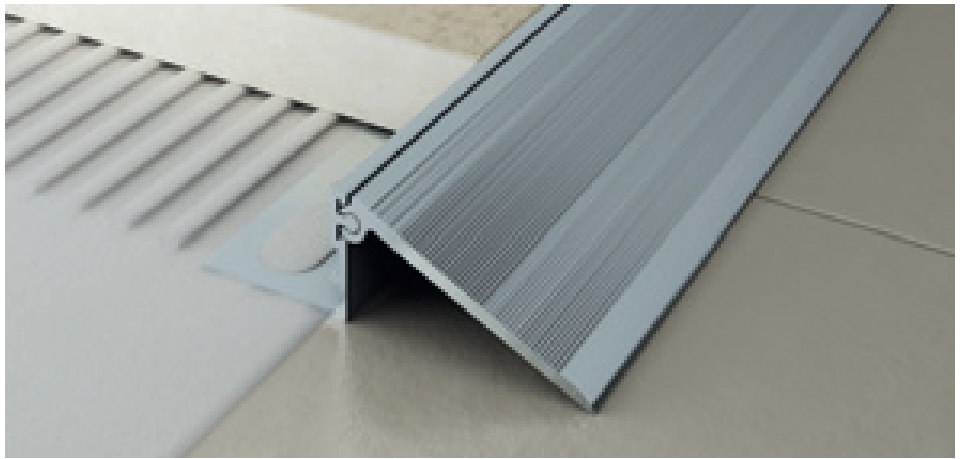

NZS/B/12 + NZS/S2 aluminium anodisé argent

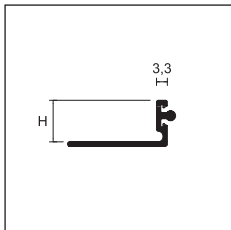

NZS/B/



**PRONIVEL N**

longueur = 270 cm - emballage 10 pcs

		H			
ART.	finition	10	12,5	15	20
<b>ALUMINIUM</b>					
NZS/B/	anodisé argent	99905	99906	99907	99908
	euro/ml	7,77	8,00	8,42	8,97
		L			
		38	50		
NZS/S1	raccord anodisé argent	99900	-		
NZS/S2	raccord anodisé argent	-	99901		
	euro/ml	9,69	11,19		

emballage individuel

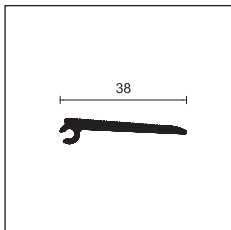

NZS/S1

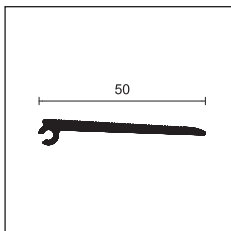

NZS/S2



Compléter le code article avec la mesure H (p.e.: NZS/B/ pour H=10 devient NZS/B/10)

Vente à l'unité voir page 288

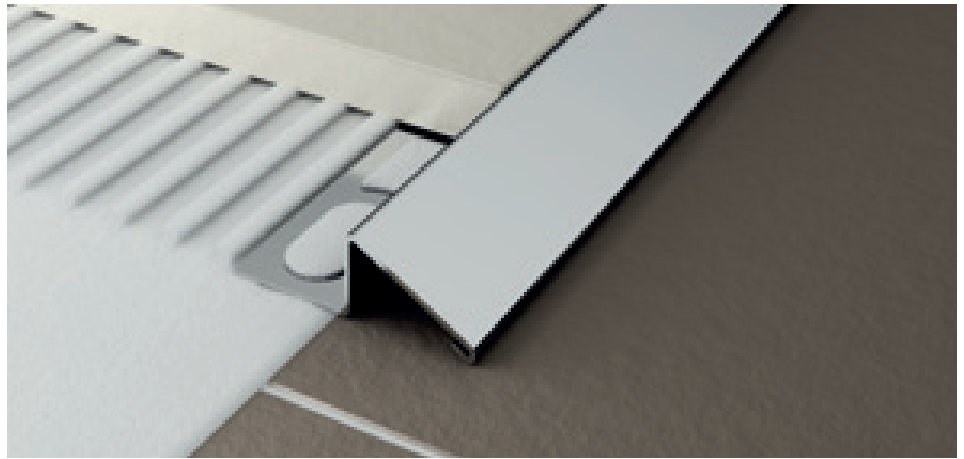
Pronivel P est une ligne de profils qui s'utilise lors de la pose de la céramique ou du marbre et qui permet de raccorder des sols d'épaisseurs différentes. Les versions en acier et laiton peuvent supporter de fortes sollicitations.

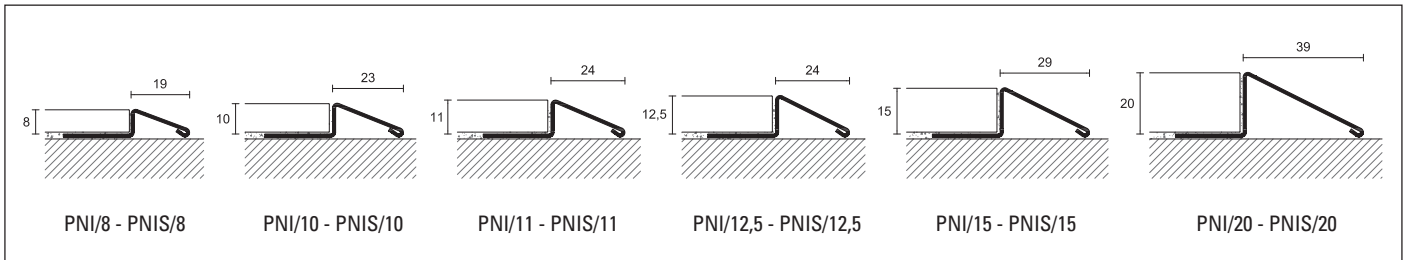
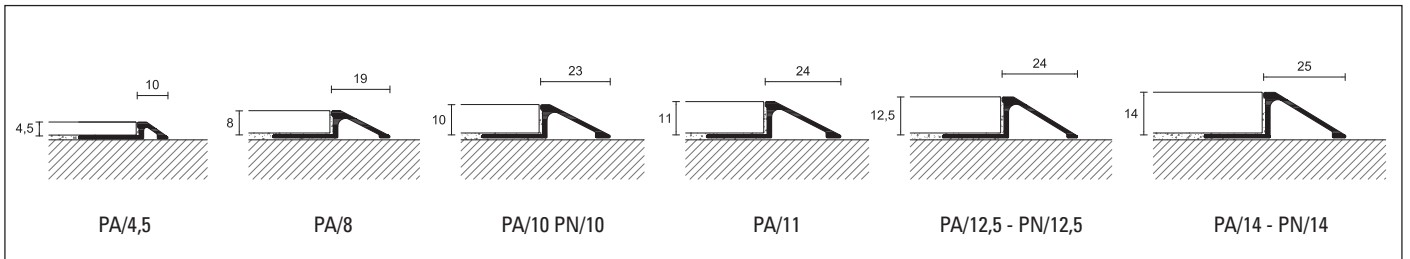

PNI/10 acier inox poli AISI 304 DIN 1.4301



**PRONIVEL P**

longueur = 270 cm - emballage 10 pcs

		H								
ART.	finition	4,5	8	10	11	12,5	14	15	20	
<b>ALUMINIUM</b>										
PA/	anodisé argent		93175	93181	93182	93185	93183	93184	-	-
	<i>euro/ml</i>		5,59	5,89	6,32	6,72	6,99	7,35	-	-
<b>ACIER</b>										
PNI/	acier inox poli AISI 304 DIN 1.4301		-	93092	93094	93090	93096	-	93098	93100
	<i>euro/ml</i>		-	12,35	13,38	14,11	14,88	-	15,63	17,87
PNIS/	acier inox satiné AISI 304 DIN 1.4301		-	93093	93095	93091	93097	-	93099	93101
	<i>euro/ml</i>		-	12,85	15,93	16,54	17,18	-	18,27	20,49
<b>LAITON</b>										
PN/	laiton naturel		-	-	93122	-	93123	-	-	-
	<i>euro/ml</i>		-	-	17,35	-	21,61	-	-	-

emballage individuel

Compléter le code article avec la mesure H (p.e.: PA/ pour H=8 devient PA/8)

Vente à l'unité voir page 288

# cerfix® pronivel

Pronivel L est un profil de jonction pour sols d'épaisseurs différentes. Il peut s'utiliser sur des sols déjà posés grâce à son adhésif.



45/SF aluminium anodisé argent

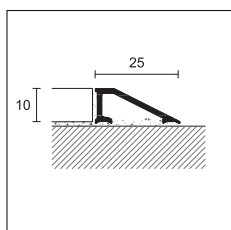

45/



## PRONIVEL L

longueur = 270 cm - emballage 20 pcs

ART. finition

H

10

SF

A

## ALUMINIUM

45/ anodisé argent



73550

73552

euro/ml

5,50

6,76

emballage individuel

Pronivel PB est un profil de jonction entre deux sols sujets aux sollicitations. L'inclinaison modérée rend plus facile le passage de chariots ou chaises roulantes.



PBA/10 aluminium anodisé argent

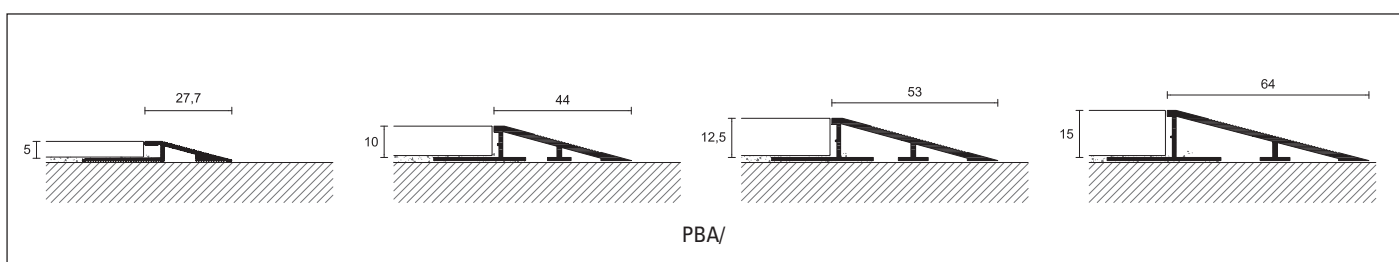

PBA/



## PRONIVEL PB

longueur = 270 cm - emballage 10 pcs

ART. finition

5

10

12,5

15

## ALUMINIUM

PBA/ anodisé argent



93204

93206

93208

93210

euro/ml

7,78

15,46

17,77

20,40

emballage individuel

Compléter le code article con SF=sans trous, A=adhésif, (p.e.: 45/ adhésif devient 45/A)

Compléter le code article avec la mesure H (p.e.: PBA/ pour H=10 devient PBA/10)

Vente à l'unité voir page 288

Pronivel Flex est une ligne de profilés pliables pour la liaison entre des sols de différents niveaux. Ces profils peuvent être courbés à l'aide de la Machine Proflex spécifique et avec un kit de roues spécifique.



PLAF/10 aluminium anodisé argent

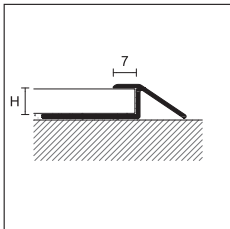

PLAF/

PRO FLEX LINE



**PRONIVEL FLEX**

longueur = 270 cm - emballage 10 pcs

		H		
ART.	finition	8	10	
<b>ALUMINIUM</b>				
PLAF/	anodisé argent	93190	93192	
	<b>euro/ml</b>	<b>8,56</b>	<b>9,90</b>	

emballage individuel

Pronivel M est une ligne de profils étudiée pour raccorder deux sols d'épaisseurs différentes au moment de la pose. Sa silhouette spécifique est adaptée dans le cas d'une jonction en moquette ou en LVT.



MIN/10 acier inox poli AISI 304 DIN 1.4301

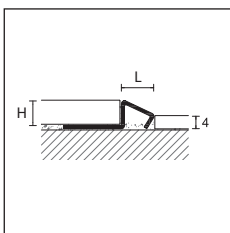

MIN/



**PRONIVEL M**

longueur = 270 cm - emballage 10 pcs

		H		
ART.	finition	8	10	12,5
<b>ACIER</b>				
MIN/	acier inox poli AISI 304 DIN 1.4301	93023	93024	-
	<b>euro/ml</b>	<b>10,12</b>	<b>11,12</b>	-

emballage individuel

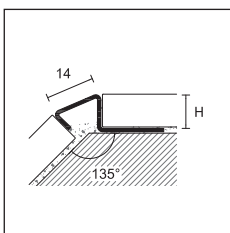

MIN/

Compléter le code article avec la mesure H (p.e.: PLAF/ pour H=8 devient PLAF/8)

Compléter le code article avec la mesure H (p.e.: MIN/ pour H=10 devient MIN/10)

Vente à l'unité voir page 288

## prolevel

Prolevel 61/ sont des profils qui s'appliquent après la pose et qui permettent un rattrapage de niveau entre 6,5 et 13 mm.



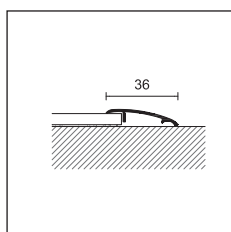

61/A aluminium anodisé argent



61/



### PROLEVEL HIGH

emballage	20 pièces	10 pièces sous blister	
longueur cm	270	90	
ART.	61/	461/	
finition	A	AD	
<b>ALUMINIUM</b>			
anodisé argent	 73437		21200
euro/ml	5,84		-
euro/pièce	-		6,20

art. 61/ emballage individuel

Prolevel High 55/ et 57/ sont deux lignes de profilés en aluminium qui permettent l'élimination de la marche entre les étages avec une différence de hauteur respectivement de 8 et 12 mm. Egalement produits sous blister et avec adhésif, ils sont facilement applicables dans le secteur du bricolage.

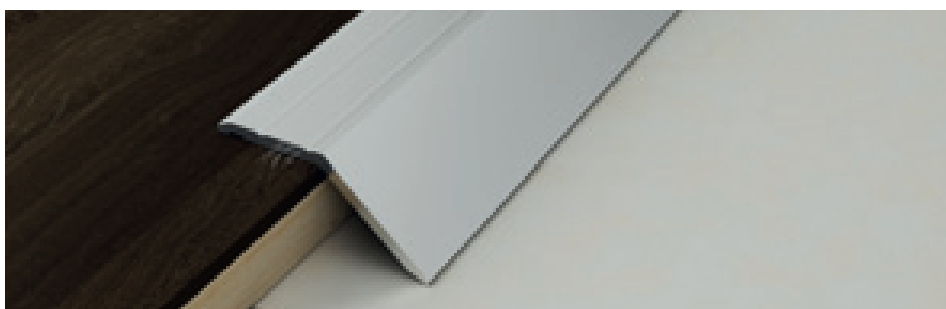

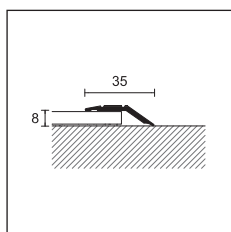

57/A aluminium anodisé argent



55/



### PROLEVEL HIGH

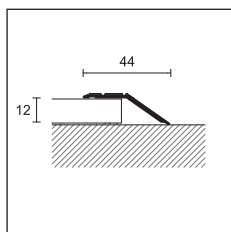

emballage	20 pièces	10 pièces sous blister	
longueur cm	270	90	
ART.	55/	455/	
finition	F	A	CV AD
<b>ALUMINIUM</b>			
anodisé argent	 73907	73937	42312 42330
anodisé or	 -	73947	- 42336
euro/ml	6,86	8,10	- -
euro/pièce	-	-	7,28 8,20

art. 55/ emballage individuel



57/

### PROLEVEL HIGH

emballage	20 pièces	10 pièces sous blister	
longueur cm	270	90	
ART.	57/	457/	
finition	F	A	CV AD
<b>ALUMINIUM</b>			
anodisé argent	 73967	73997	42352 42370
anodisé or	 -	74007	- 42376
euro/ml	7,67	8,91	- -
euro/pièce	-	-	8,04 8,91

art. 57/ emballage individuel

Compléter le code article avec F=percé, A-A-D=adhésif, CV=avec vis (p.e: 61/ adhésif devient 61/A)

 emballage sous blister non déconditionnable

Vente à l'unité voir page 288



Prolevel 711 / et 311 / sont des profils adhésifs en acier et laiton brillant qui s'appliquent après la pose; ils rattrapent des différences de niveau entre 7 et 12 mm. La version bricolage sous blister et avec adhésif est particulièrement facile à mettre en oeuvre.

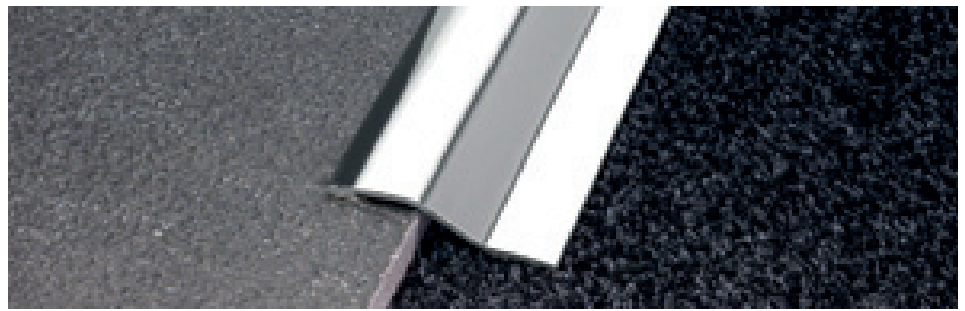



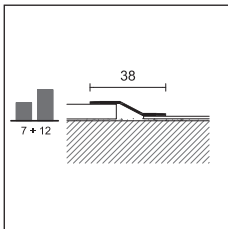

711/A acier inox poli AISI 430 - DIN 1.4016



711/  
311/



**PROLEVEL HIGH**

emballage	20 pièces	10 pièces sous blister	
longueur cm	270	83	93
ART.	711/	4711/	
finition	A	AD	AD
<b>ACIER</b>			
acier inox poli AISI 430 - DIN 1.4016	 73627	40431	40432
euro/ml	8,49	-	-
euro/pièce	-	8,12	8,96
acier inox satiné AISI 430 - DIN 1.4016	 73628	-	-
euro/ml	10,00	-	-
<b>LAITON</b>			
poli	 73607	-	22656
euro/ml	13,10	-	-
euro/pièce	-	-	13,57

art. 711/ et 311/ emballage individuel

Prolevel 712 / et 312 / sont des profils adhésifs en acier et en laiton qui s'appliquent après la pose; ils rattrapent des différences de niveau entre 12 et 16 mm. La version bricolage sous blister et avec adhésif est particulièrement facile à mettre en oeuvre.



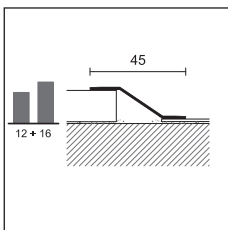

312/A laiton poli



712/  
312/



**PROLEVEL HIGH**

emballage	10 pièces	5 pièces sous blister	
longueur cm	270	90	
ART.	712/	4712/	
finition	A	AD	
<b>ACIER</b>			
acier inox poli AISI 430 - DIN 1.4016	 73637	40898	
euro/ml	12,99	-	
euro/pièce	-	12,75	
<b>LAITON</b>			
poli	 73617	40868	
euro/ml	19,67	-	
euro/pièce	-	19,67	

art. 712/ e 312/ emballage individuel

Compléter le code article avec A-AD= adhésif (p.e.: 711/ adhésif devient 711/A) -  emballage sous blister non déconditionnable  
Vente à l'unité voir page 288

## prolevel

Prolevel High 732/ est une ligne de profilés de fermeture pour sols, adaptée à la protection du bord périmétrique. Disponible en acier inoxydable, il peut également être utilisé comme profil de marche.

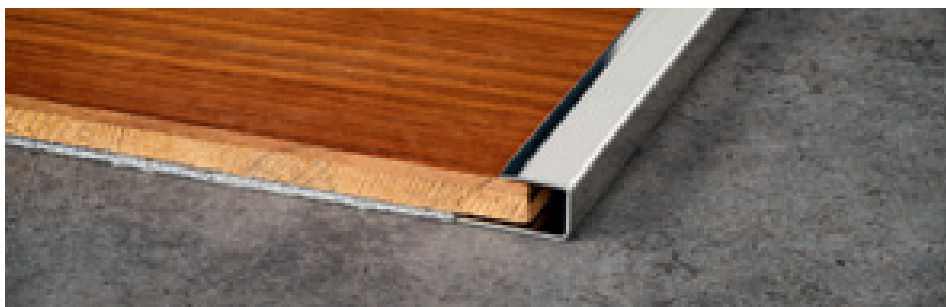

732/SF/10 acier inox poli AISI 430 DIN 1.4016

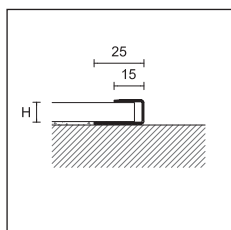

732/SF/



### PROLEVEL HIGH

longueur = 270 cm - emballage 15 pièces

ART.	finition		H		
		10	12,5	15	
<b>ACIER</b>					
732/SF/	acier inox poli AISI 430 DIN 1.4016		74217	74227	74237
	<b>euro/ml</b>		11,19	12,20	12,20

emballage individuel

Prolevel 700 / 300 / et 10 / sont des profils de jonction pour carreaux de faible épaisseur déjà posés. Dans la version bricolage sous blister, avec adhésif ou avec vis, ils sont disponibles en différentes largeurs et faciles à mettre en oeuvre.

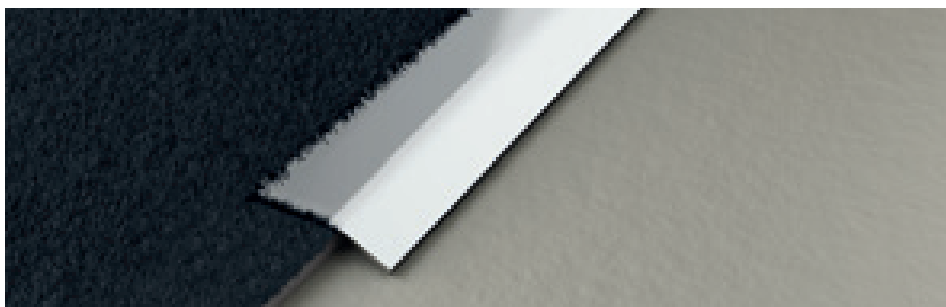

700/A acier inox poli AISI 430 DIN 1.4016

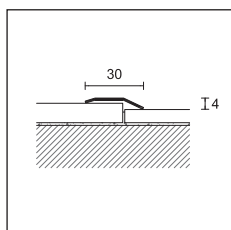

700/  
300/



### PROLEVEL MEDIUM

emballage	20 pièces		10 pièces in blister	
longueur cm	270	270	93	
ART.	700/	701/	4701/	
finition	A	F A	AD	
<b>ACIER</b>				
acier inox poli AISI 430 DIN 1.4016		72877	- 72957	21135
<b>euro/ml</b>	5,91	-	6,72	-
<b>euro/pièce</b>	-	-	-	7,23

art. 700/ e 701/ emballage individuel

### PROLEVEL MEDIUM

emballage	20 pièces	10 pièces sous blister	
longueur cm	270	93	
ART.	300/	4300/	
finition	A	AD	
<b>LAITON</b>			
poli		72857	21035
<b>euro/ml</b>	10,37	-	-
<b>euro/pièce</b>	-	-	11,09

art. 300/ emballage individuel

Compléter le code article avec F=percé, A-AD=adhésif, CV=avec vis (p.e.: 700/ percé devient 700/F)

emballage sous blister non déconditionnable

Vente à l'unité voir page 288

Prolevel 6/ sont des profils de jonction en aluminium et laiton, pour carreaux en faible épaisseur déjà posés. La version bricolage sous blister et avec adhésif est particulièrement facile à mettre en oeuvre.

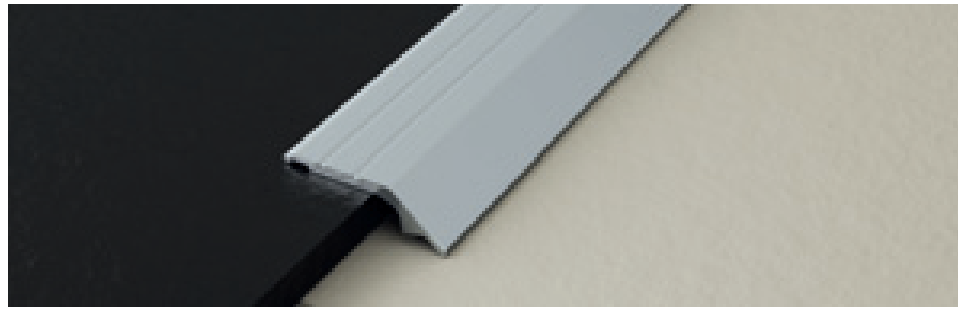



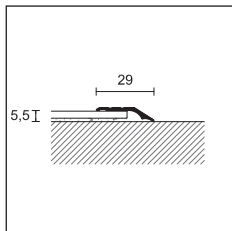

6/A aluminium anodisé argent



6/



**PROLEVEL MEDIUM**

emballage	30 pièces		10 pièces sous blister 			
longueur cm	270		93		166	
ART.	6/		46/			
finition	F	A	CV	AD	CV	AD
<b>ALUMINIUM</b>						
anodisé argent		72727 72757	20932	20952	20940	20960
anodisé or		72737 72767	20933	20953	-	-
anodisé bronze		- 72777	-	-	-	-
<b>euro/ml</b>	<b>4,26</b>	<b>5,45</b>	-	-	-	-
<b>euro/pièce</b>	-	-	<b>5,06</b>	<b>5,96</b>	<b>8,68</b>	<b>10,43</b>

art. 6/ emballage individuel - anodisé bronze extra euro/ml + 0,80

Prolevel Medium 10/ et Prolevel Thin 54/ sont deux profils de raccordement pour sols en PVC. Applicables après la pose, ils sont capables de protéger le bord du revêtement de sol et de permettre son assemblage.



54/A aluminium anodisé or

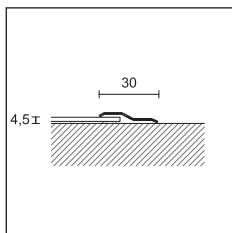

10/



**PROLEVEL MEDIUM**

emballage	20 pièces					
longueur cm	270					
ART.	10/					
finition	A					
<b>ALUMINIUM</b>						
anodisé argent		72527				
<b>euro/ml</b>	<b>5,04</b>					

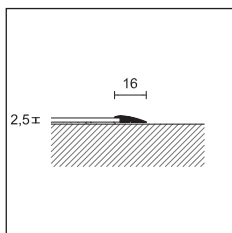

emballage individuel



54/



**PROLEVEL THIN**

longueur = 270 cm - emballage 20 pcs						
ART.	finition	SF		A		
<b>ALUMINIUM</b>						
54/	anodisé argent		72587	72617		
	anodisé or		-	72627		
	<b>euro/ml</b>	<b>3,83</b>		<b>4,91</b>		

emballage individuel

Compléter le code article con SF=sans trous, A-AD=adhésif, (p.e.: 54/ sans trous devient 54/SF)

 emballage sous blister non déconditionnable

Vente à l'unité voir page 288





## joints de dilatation

Une ligne étudiée pour seconder les dilatations et les contractions que subissent les matériaux à la suite des phénomènes d'excursion thermique saisonnière. À votre disposition, une large gamme de finitions adaptées aux diverses sollicitations auxquelles est soumis le revêtement.

Projoint DIL NE/ est un joint de dilatation en PVC coextrudé.

Disponible en trois couleurs et quatre hauteurs, il s'utilise avec une pose à la colle et il est adapté pour les grandes surfaces soumises à un fort piétinement. Positionné en correspondance des joints créés sur la dalle, il permet d'absorber les sollicitations de compression et dilatation.

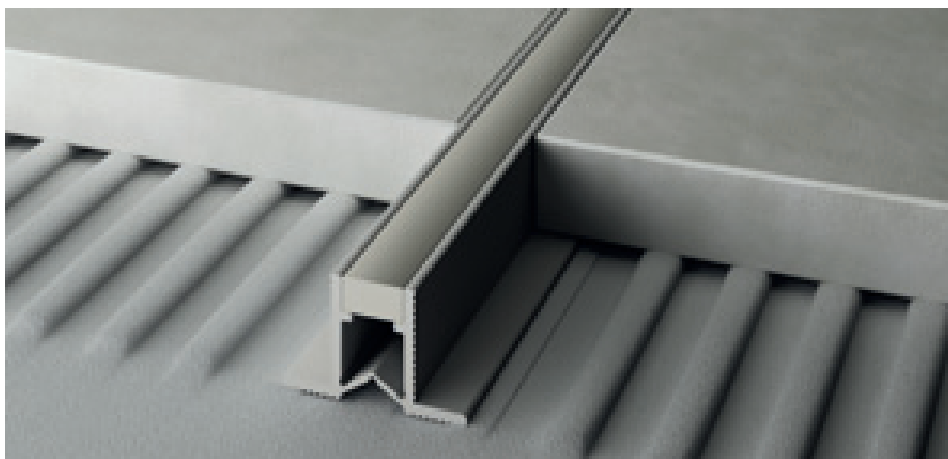

NE/10 PVC coextrudé gris + gris RAL 7035

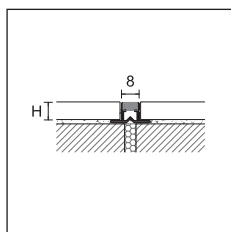

NE/



### PROJOINT DIL

longueur = 270 cm

		H			
ART.	finition	8	10	12,5	15
<b>PVC COEXTRUDE</b>					
NE/	gris+gris RAL 7035	99650	99660	99670	99680
	gris pierre+ gris pierre RAL 7030	99653	99663	99673	99683
	blanc crème+blanc crème RAL 9001	99652	99662	-	-
<b>emballage 20 pcs euro/ml</b>		<b>1,21</b>	<b>1,33</b>	<b>1,45</b>	<b>1,58</b>
<b>emballage 100 pcs euro/ml</b>		<b>1,00</b>	<b>1,12</b>	<b>1,24</b>	<b>1,37</b>

non déconditionnable

Projoint DIL NJ/ est un joint de dilatation en PVC coextrudé avec des ailettes latérales ajourées.

Adapté aux sols posés à la colle, il absorbe les sollicitations de traction et de compression grâce à la partie centrale élastique. En PVC non toxique et antichocs, il résiste aux rayons UV et il peut être employé à l'intérieur comme à l'extérieur.

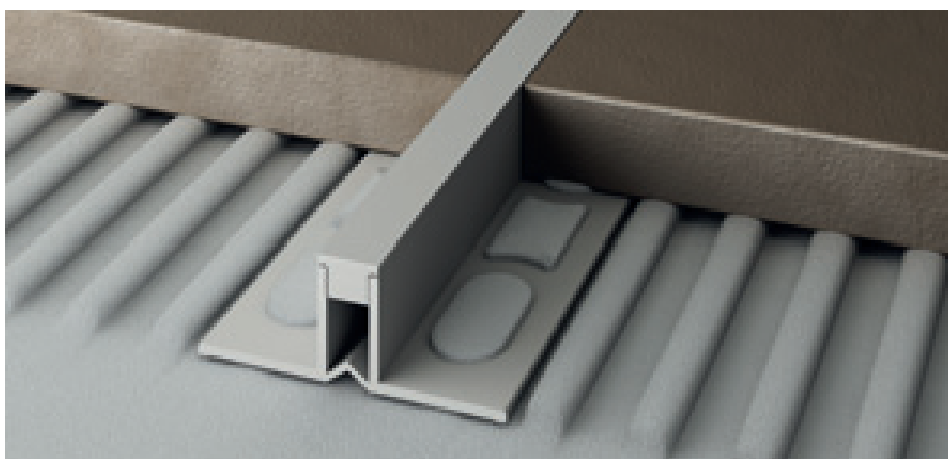

NJ/10 PVC coextrudé gris lumière RAL 7035

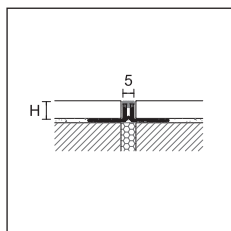

NJ/



### PROJOINT DIL

longueur = 270 cm - emballage 20 pcs

		H				
ART.	finition	4,5	8	10	12,5	15
<b>PVC COEXTRUDE</b>						
NJ/	gris lumière RAL 7035	99757	99750	99760	99770	99780
	gris pierre RAL 7030	99758	99752	99762	99772	99782
<b>euro/ml</b>		<b>2,95</b>	<b>3,38</b>	<b>3,71</b>	<b>4,04</b>	<b>4,36</b>

non déconditionnable

Compléter le code article avec la mesure H (p.e.: NE/ pour H=8 devient NE/8)

Vente à l'unité voir page 288

Projoint DIL NL/ est un joint de dilatation en PVC coextrudé avec des ailettes latérales ajourées. Adapté aux sols posés à la colle, il absorbe les sollicitations de traction et de compression grâce à la partie centrale élastique. Approprié pour supporter le trafic piéton ainsi que le passage de charges lourdes telles que voitures et transpalettes, il est fabriqué en PVC non toxique et antichocs, résiste aux rayons UV et peut être employé à l'intérieur et à l'extérieur.

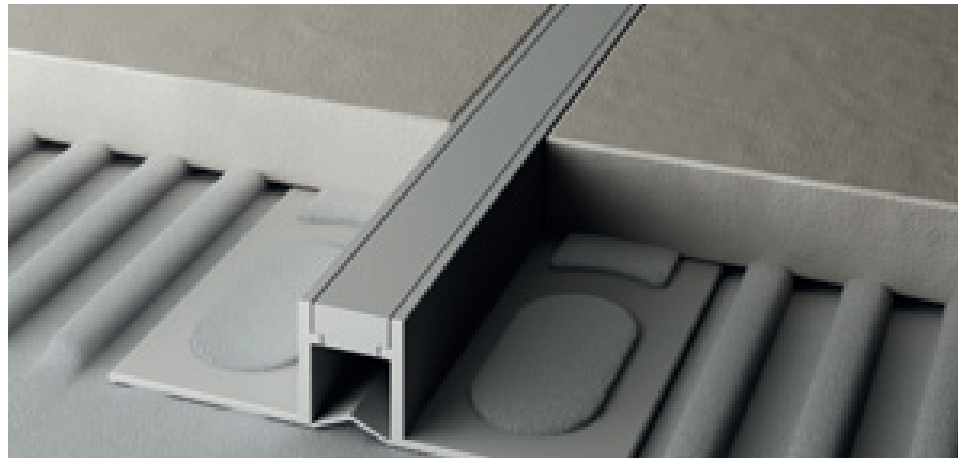

NL/10 PVC coextrudé gris + gris RAL 7035

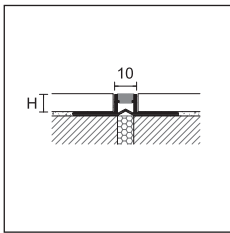

NL/



**PROJOINT DIL**

longueur = 270 cm - emballage 20 pcs

		H				
ART.	finition	8	10	12,5	15	20
<b>PVC COEXTRUDE</b>						
NL/	gris+gris RAL 7035	99700	99710	99720	-	-
	gris pierre+gris pierre RAL 7030	99704	99714	99724	99734	99744
	noir+noir RAL 9005	99703	99713	99723	-	-
<b>euro/ml</b>		<b>3,80</b>	<b>4,23</b>	<b>4,69</b>	<b>5,12</b>	<b>6,05</b>

non déconditionnable

Projoint DIL NF/ est un joint de dilatation en PVC coextrudé pour pose scellée. Disponible en trois couleurs et trois hauteurs, il est utilisé pour fractionner de larges surfaces soumises au trafic piéton. Il permet d'absorber les sollicitations de compression et de dilatation.



NF/45 PVC coextrudé gris + gris RAL 7035

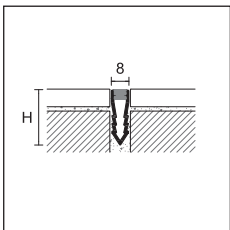

NF/



**PROJOINT DIL**

longueur = 270 cm

		H		
ART.	finition	25	35	45
<b>PVC COEXTRUDE</b>				
NF/	gris+gris RAL 7035	99800	99810	99820
	gris pierre+gris pierre RAL 7030	99803	99813	99823
	blanc crème+blanc crème RAL 9001	99802	99812	-
<b>emballage 20 pcs</b>				
<b>euro/ml</b>		<b>1,73</b>	<b>1,97</b>	<b>2,39</b>
<b>emballage 40 pcs</b>				
<b>euro/ml</b>		-	-	<b>2,15</b>
<b>emballage 50 pcs</b>				
<b>euro/ml</b>		-	<b>1,73</b>	-
<b>emballage 80 pcs</b>				
<b>euro/ml</b>		<b>1,49</b>	-	-

non déconditionnable

Compléter le code article avec la mesure H (p.e.: NL/ pour H=10 devient NL/10)

Vente à l'unité voir page 288



Projoint DIL NAN/ est un joint de dilatation en aluminium, avec insert interchangeable en résine vinylique élastique, caractérisé par une section visible de 15 mm. La structure du joint permet de protéger le bord du carreau et de résister à un trafic élevé, tant piétonnier que véhiculaire.

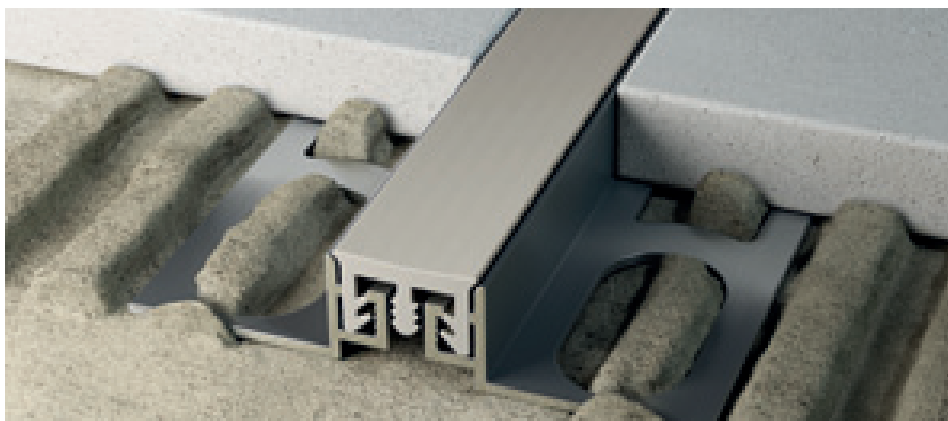

NAN/10 aluminium naturel + gomme gris pierre

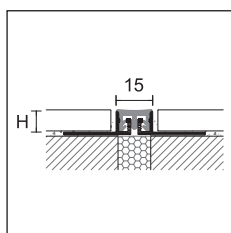

NAN/



### PROJOINT DIL

longueur = 270 cm - emballage 10 pcs

		H		
ART.	finition	10	12,5	15
<b>ALUMINIUM</b>				
<b>NAN/</b>	aluminium naturel + caoutchouc gris RAL 7035	99974	99975	99976
	aluminium naturel + gomme gris pierre RAL 7030	99977	99978	99979
<b>euro/ml</b>		<b>13,13</b>	<b>13,50</b>	<b>14,15</b>

emballage individuel - disponible sur demande NAN/ + gomme noire minimum 100 pièces

### INSERT DE RECHANGE NAN/

longueur= 270 cm - emballage 20 pcs

ART.	finition	
<b>GM/</b>	gris RAL 7035	99993
	gris pierre RAL 7030	99989
<b>euro/ml</b>		<b>3,02</b>

Projoint DIL NPAN/ est un joint de dilatation en aluminium, avec insert interchangeable en résine vinylique élastique, caractérisé par une section visible de 21 mm. La structure du joint permet de protéger le bord de la dalle et de résister à la compression et à la dilatation du trafic intense, tant piétonnier que véhiculaire.



NPAN/10 aluminium naturel + gomme gris pierre

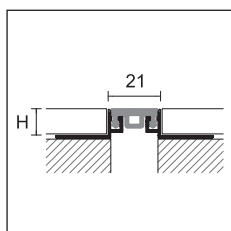

NPAN/



### PROJOINT DIL

longueur = 270 cm - emballage 10 pcs

		H		
ART.	finition	10	12,5	15
<b>ALUMINIUM</b>				
<b>NPAN/</b>	aluminium naturel + gomme gris pierre RAL 7030	99984	99985	99986
	<b>euro/ml</b>	<b>13,44</b>	<b>13,84</b>	<b>14,57</b>

emballage individuel - disponible sur demande NPAN/ + gomme noire minimum 100 pièces

### INSERT DE RECHANGE NPAN/

longueur= 270 cm - emballage 20 pcs

ART.	finition	
<b>GMP/</b>	gris pierre RAL 7030	99988
<b>euro/ml</b>		<b>3,41</b>

Compléter le code article avec la mesure H (p.e.: NAN/ pour H=10 devient NAN/10)

Vente à l'unité voir page 288



Projoint DIL NIN/ est un joint de dilatation en acier inoxydable avec insert interchangeable en résine vinylique élastique, caractérisé par une section visible de 15 mm. La structure du joint permet de protéger le bord de la dalle et de résister à un trafic important, tant piétonnier que véhiculaire (chariots élévateurs, transpalettes et voitures).

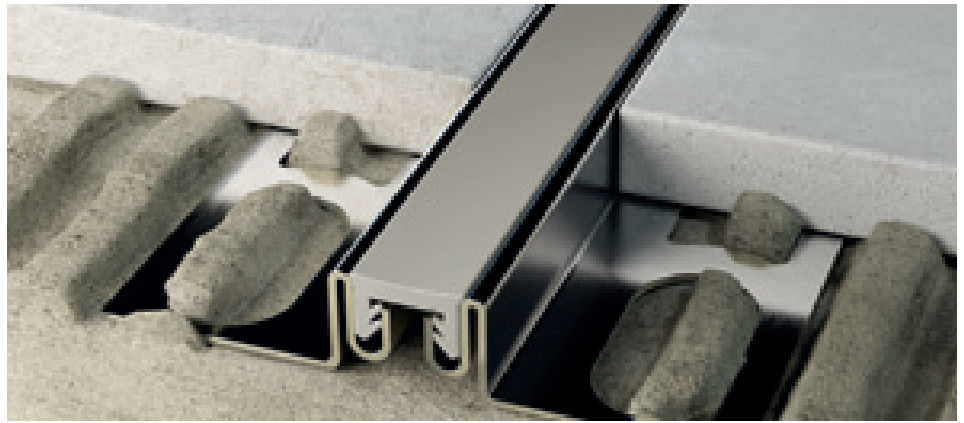

NIN/10 acier inox + gomme gris pierre

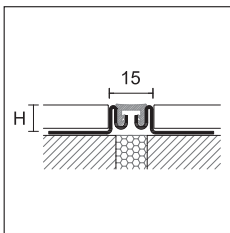

NIN/



**PROJOINT DIL**

longueur = 270 cm - emballage 5 pcs

		H				
ART.	finition	10	12,5	15	20	
<b>ACIER</b>						
NIN/	acier inox AISI 304 DIN 1.4301 + caoutchouc gris RAL 7035		99915	99916	99917	99918
	acier inox AISI 304 DIN 1.4301 + gomme gris pierre RAL 7030		99925	99926	99927	99928
	<b>euro/ml</b>		<b>26,44</b>	<b>27,28</b>	<b>28,09</b>	<b>29,77</b>

emballage individuel - disponible sur demande NIN/ + gomme noire minimum 100 pièces

**INSERT DE RECHANGE NIN/**

longueur= 270 cm - emballage 20 pcs

ART.	finition		
GM/10	gris RAL 7035		99998
	gris pierre RAL 7030		99999
	<b>euro/ml</b>		<b>3,02</b>

Projoint DIL NIL/ est un joint de dilatation périmétrique en acier inoxydable avec insert interchangeable en résine vinylique élastique, caractérisé par une section visible de 14 mm. La structure commune permet de relier le sol au revêtement et est capable de résister à un trafic élevé, tant piétonnier que véhiculaire (chariots élévateurs, transpalettes et voitures).



NIL/10 acier inox + gomme gris pierre

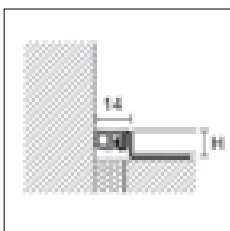

NIL/



**NEW PROJOINT DIL**

longueur = 270 cm - emballage 5 pcs

		H				
ART.	finition	10	12,5	15	20	
<b>ACIER</b>						
NIL/	acier inox AISI 304 DIN 1.4301 + gomme gris pierre RAL 7030		99896	99897	99898	99899
	<b>euro/ml</b>		<b>18,18</b>	<b>18,93</b>	<b>19,82</b>	<b>21,47</b>

emballage individuel - disponible sur demande NIL/ + gomme noire minimum 100 pièces

**INSERT DE RECHANGE NIL/**

longueur= 270 cm - emballage 20 pcs

ART.	finition		
GM12/L	gris pierre RAL 7030		99987
	<b>euro/ml</b>		<b>3,02</b>

Compléter le code article avec la mesure H (p.e.: NIN/ pour H=10 devient NIN/10)

Vente à l'unité voir page 288

Projoint NTA / NTI / NTO sont des joints de dilatation pour la pose avec de la colle à section interne en EPDM vulcanisé. La structure métallique résiste aisément à la circulation continue des piétons et des véhicules (chariots élévateurs, transpalettes et voitures).



NTA/10 aluminium naturel + EPDM gris polissable RAL 7046

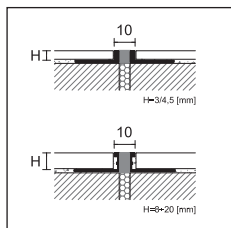

NTA/  
NTO/

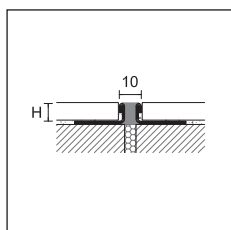

NTI/

### PROJOINT DIL

longueur = 270 cm - emballage 10 pcs

ART.	finition	3	4,5	8	H			
<b>ALUMINIUM</b>								
NTA/	aluminium naturel + EPDM gris polissable RAL 7046	99421	99425	99441	99445	99449	99453	99457
	aluminium naturel + EPDM noir polissable RAL 9005	99422	99426	99442	99444	99450	99454	99458
	<b>euro/ml</b>	<b>21,35</b>	<b>22,14</b>	<b>22,91</b>	<b>23,72</b>	<b>25,20</b>	<b>26,81</b>	<b>30,51</b>
	aluminium naturel + EPDM bahama polissable RAL 10070	99427	99428	-	-	-	-	-
NTI/	aluminium naturel + EPDM brown polissable RAL 10071	99429	99430	-	-	-	-	-
	<b>euro/ml</b>	<b>21,35</b>	<b>22,14</b>	-	-	-	-	-
<b>ACIER</b>								
NTI/	acier inox AISI 304 DIN 1.4301 + EPDM gris RAL 7046	99471	99475	99481	99485	99489	99493	99497
	acier inox AISI 304 DIN 1.4301 + EPDM noir RAL 9005	99472	99474	99482	99486	99490	-	-
	<b>euro/ml</b>	<b>32,84</b>	<b>33,27</b>	<b>34,88</b>	<b>36,76</b>	<b>39,33</b>	<b>42,06</b>	<b>47,76</b>
	acier inox AISI 304 DIN 1.4301 + EPDM bahama RAL 10070	99431	99432	-	-	-	-	-
NTI/	acier inox AISI 304 DIN 1.4301 + EPDM brown RAL 10071	99433	99434	-	-	-	-	-
	<b>euro/ml</b>	<b>32,84</b>	<b>33,27</b>	-	-	-	-	-
<b>LAITON</b>								
NTO/	laiton naturel + EPDM gris polissable RAL 7046	-	-	99401	99405	99409	99413	99417
	<b>euro/ml</b>	-	-	<b>39,19</b>	<b>41,69</b>	<b>44,77</b>	<b>48,12</b>	<b>55,02</b>

articles NTO/15 et NTO/20 emballage 5 pcs.

Projoint STA/ et STI/ sont des joints de dilatation à section interne en EPDM vulcanisé, conçus pour séparer les sols posés au mortier.

La structure métallique résiste facilement au passage fréquent des piétons et des véhicules (chariots élévateurs, transpalettes et voitures), ce qui la rend particulièrement adaptée aux centres commerciaux et au passage fréquent de charges.

Lors de l'installation, il est recommandé d'utiliser les crochets en acier ST/7.

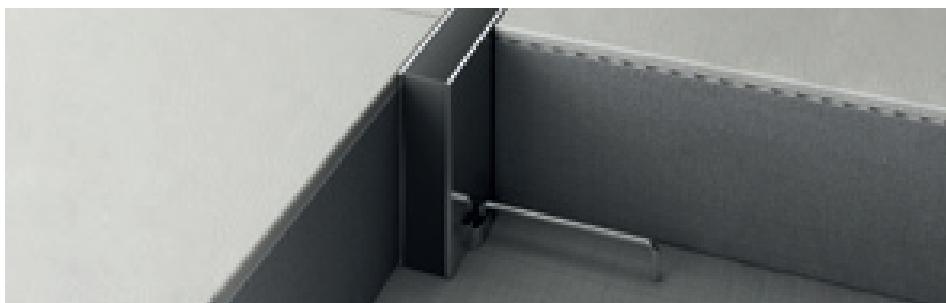

STI/40 acier inox AISI 304 DIN 1.4301 + EPDM gris polissable RAL 7046

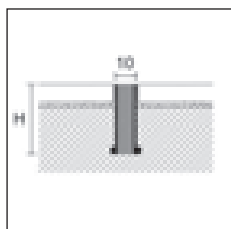

STA/  
STI/

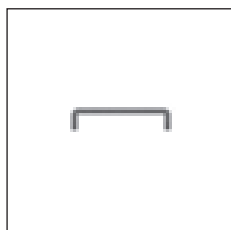

ST/7

### PROJOINT DIL

longueur = 250 cm - emballage 10 pcs

ART.	finition	30	H	
<b>ALUMINIUM</b>				
STA/	aluminium naturel + EPMD gris polissable RAL 7046	99581	99585	99589
	<b>euro/ml</b>	<b>42,35</b>	<b>52,40</b>	<b>62,43</b>
<b>ACIER</b>				
STI/	acier inox AISI 304 DIN 1.4301 + EPMD gris polissable RAL 7046	99621	99625	99629
	<b>euro/ml</b>	<b>50,86</b>	<b>58,37</b>	<b>69,65</b>

Sur demande nous pouvons réaliser d'autres coloris et tailles pour aticles STA et STI/ - contacter notre service commercial

### ACCESSOIRES

emballage 100 pcs

ART.	finition	
<b>ACIER</b>		
ST/7	crochet en acier pour profilés STA/ et STI/	99640
	<b>euro/pièce (euro/emballage)</b>	<b>0,64 (64,00)</b>

non déconditionnable

Projoint NZA est un joint de dilatation en aluminium naturel ou anodisé argent composé de deux profils qui s'encastrent et qui coulissent. Adapté aux sols en céramiques soumis à un passage intense, il assure une résistance élevée aux charges et au trafic élevé de piétons ou de véhicules (chariots élévateurs, transpalettes et voitures).



NZA/10 aluminium naturel

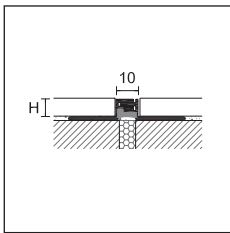

NZA/



**PROJOINT DIL**

longueur = 270 cm - emballage 20 pcs

		H				
ART.	finition	3	5	8	10	12,5
<b>ALUMINIUM</b>						
NZA/	aluminium naturel	-	-	99910	99912	99914
	<i>euro/ml</i>	-	-	13,60	13,99	14,40
NZA/	anodisé argent	99300	99320	-	-	-
	<i>euro/ml</i>	15,33	15,72	-	-	-

emballage individuel

Projoint NZS est un joint technique de dilatation en aluminium disposant d'une forte capacité d'absorption. Grâce aux deux parties unies de façon télescopique, ce joint peut absorber des mouvements de +/- 5 mm, à l'aide de ses ailettes dénouées qui permettent des mouvements tridimensionnels. La structure du joint permet de protéger l'arête du carreau et de supporter le passage de piétons et de véhicules. NZS est disponible aussi dans la version couvre-joint NZS/A (à utiliser après la pose des carreaux), ou encore dans la version joint latéral NZS/L pour bâtiments industriels.



NZS/10 aluminium anodisé argent



NZS/A/40 aluminium anodisé argent

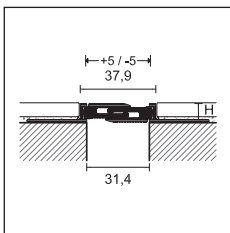

NZS/



**PROJOINT DIL**

longueur = 270 cm - emballage 5 pcs

		H			
ART.	finition	10	12,5	15	20
<b>ALUMINIUM</b>					
NZS/	anodisé argent	99880	99881	99882	99883
	<i>euro/ml</i>	35,90	36,34	36,75	37,61

**PROJOINT DIL**

longueur = 270 cm - emballage 5 pcs

		H
ART.	finition	8
<b>ALUMINIUM</b>		
NZS/A/40	anodisé argent	99885
	<i>euro/ml</i>	35,90

**PROJOINT DIL**

longueur = 270 cm - emballage 5 pcs

		H			
ART.	finition	10	12,5	15	20
<b>ALUMINIUM</b>					
NZS/L/	anodisé argent	99890	99891	99892	99893
	<i>euro/ml</i>	35,90	36,34	36,75	37,61

Compléter le code article avec la mesure H (p.e.: NZA/ pour H=8 devient NZA/8)

Vente à l'unité voir page 288

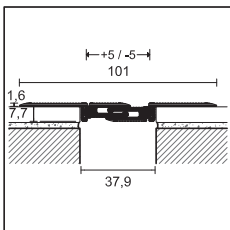

NZS/A/40

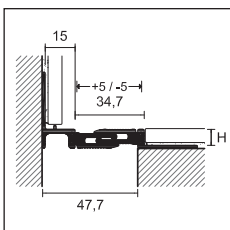

NZS/L/

## cerfix® projoint

Projoint DIL PBE sont des joints structurels porteurs composés de deux profilés en L en aluminium naturel opposés et d'une partie d'expansion en PVC plastifié interchangeable disponible en noir ou en gris. Les deux profils en forme de L ont des bases perforées pour permettre la fixation mécanique avec des vis à la structure sous-jacente.



PBE/30 aluminium naturel + gomme noire striée

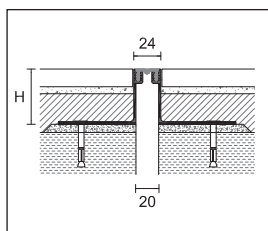

PBE/20  
gomme lisse

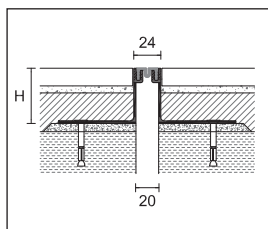

PBE/20  
gomme striée

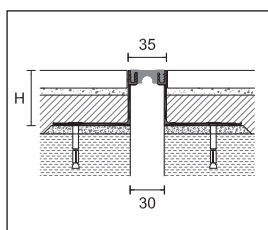

PBE/30  
gomme lisse

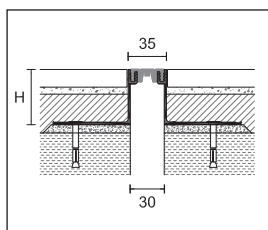

PBE/30  
gomme striée

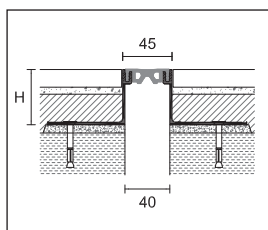

PBE/40  
gomme lisse

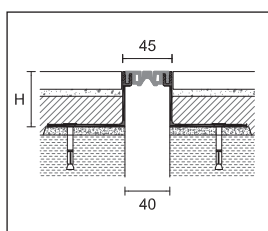

PBE/40  
gomme striée

### PROJOINT DIL

longueur = 300 cm - emballage 5 pcs

ART.	finition	14	24	42	50	82
<b>ALUMINIUM</b>						
	aluminium naturel + gomme grise lisse	99321	99322	99323	99324	99325
	aluminium naturel + gomme noire lisse	99326	99327	99328	99329	99330
<b>PBE/20/</b>	<b>euro/ml</b>	<b>35,39</b>	<b>36,72</b>	<b>44,70</b>	<b>55,37</b>	<b>66,31</b>
	aluminium naturel + gomme grise striée	99331	99332	99333	99334	99335
	aluminium naturel + gomme noire striée	99336	99337	99338	99339	99340
	<b>euro/ml</b>	<b>35,39</b>	<b>36,72</b>	<b>44,70</b>	<b>55,37</b>	<b>66,31</b>

non déconditionnable - profils complets avec accessoires pour la fixation mécanique



gomme lisse



gomme striée

### PROJOINT DIL

longueur = 300 cm - emballage 5 pcs

ART.	finition	14	24	42	50	82
<b>ALUMINIUM</b>						
	aluminium naturel + gomme grise lisse	99341	99342	99343	99344	99345
	aluminium naturel + gomme noire lisse	99346	99347	99348	99349	99350
<b>PBE/30/</b>	<b>euro/ml</b>	<b>38,57</b>	<b>40,43</b>	<b>48,29</b>	<b>58,31</b>	<b>69,37</b>
	aluminium naturel + gomme grise striée	99351	99352	99353	99354	99355
	aluminium naturel + gomme noire striée	99356	99357	99358	99359	99360
	<b>euro/ml</b>	<b>38,57</b>	<b>40,43</b>	<b>48,29</b>	<b>58,31</b>	<b>69,37</b>

non déconditionnable - profils complets avec accessoires pour la fixation mécanique



gomme lisse



gomme striée

### PROJOINT DIL

longueur = 300 cm - emballage 5 pcs

ART.	finition	14	24	42	50	82
<b>ALUMINIUM</b>						
	aluminium naturel + gomme grise lisse	99361	99362	99363	99364	99365
	aluminium naturel + gomme noire lisse	99366	99367	99368	99369	99370
<b>PBE/40/</b>	<b>euro/ml</b>	<b>41,36</b>	<b>42,69</b>	<b>50,43</b>	<b>56,70</b>	<b>72,57</b>
	aluminium naturel + gomme grise striée	99371	99372	99373	99374	99375
	aluminium naturel + gomme noire striée	99376	99377	99378	99379	99380
	<b>euro/ml</b>	<b>41,36</b>	<b>42,69</b>	<b>50,43</b>	<b>56,70</b>	<b>72,57</b>

non déconditionnable - profils complets avec accessoires pour la fixation mécanique



gomme lisse



gomme striée

Nous conseillons l'insert de couleur noire.

Temps de livraison à convenir.

Projoint DIL PBH et PAS sont des joints structuraux porteurs constitués de deux profilés en L opposés en aluminium naturel et d'une partie expansible en EPDM interchangeable.

Projoint DIL PHDE sont des joints structuraux entièrement en aluminium à coulissant, composé de deux profilés opposés en aluminium naturel.

Tous les modèles ont des bases perforées pour permettre une fixation mécanique avec des vis à la structure sous-jacente et sont conçus pour résister aux mouvements structurels des grands bâtiments.

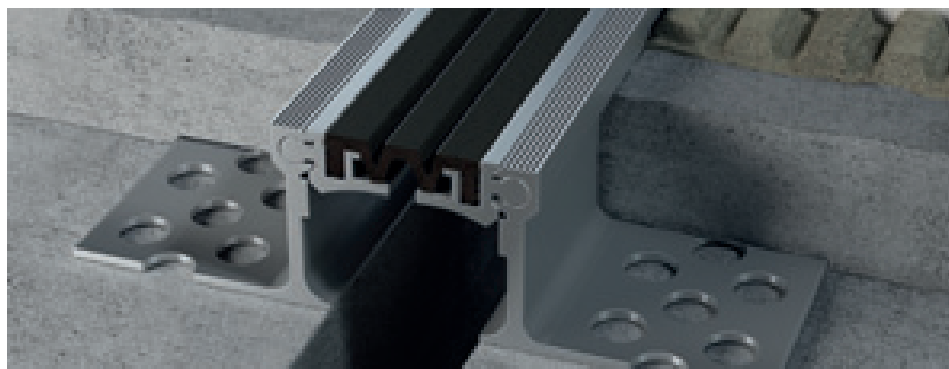

PBH/65/ aluminium naturel + insert EPDM noir

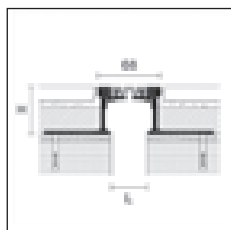

PBH/65



**PROJOINT DIL**

longueur = 300 cm - emballage 2 pcs

		H			
ART.	finition	18	35	50	80
<b>ALUMINIUM</b>		<b>L=50</b>	<b>L=40</b>	<b>L=40</b>	<b>L=40</b>
<b>PBH/65/</b>	aluminium naturel + insert EPDM gris	99500	99501	99502	99503
	aluminium naturel + insert EPDM noir	99504	99505	99506	99507
	<b>euro/ml</b>	<b>86,72</b>	<b>97,52</b>	<b>118,46</b>	<b>154,75</b>

non déconditionnable - profils complets avec accessoires pour la fixation mécanique

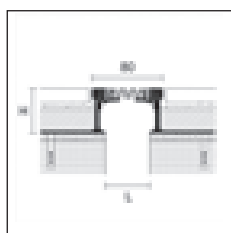

PBH/75

**PROJOINT DIL**

longueur = 300 cm - emballage 2 pcs

		H			
ART.	finition	18	35	50	80
<b>ALUMINIUM</b>		<b>L=60</b>	<b>L=50</b>	<b>L=50</b>	<b>L=50</b>
<b>PBH/75/</b>	aluminium naturel + insert EPDM gris	99508	99509	99510	99511
	aluminium naturel + insert EPDM noir	99512	99513	99514	99515
	<b>euro/ml</b>	<b>96,05</b>	<b>109,39</b>	<b>127,01</b>	<b>170,75</b>

non déconditionnable - profils complets avec accessoires pour la fixation mécanique

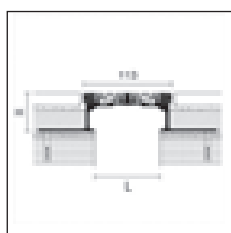

PAS/105



**PROJOINT DIL**

longueur = 300 cm - emballage 2 pcs

		H			
ART.	finition	18	35	50	80
<b>ALUMINIUM</b>		<b>L=95</b>	<b>L=85</b>	<b>L=85</b>	<b>L=85</b>
<b>PAS/105/</b>	aluminium naturel + insert EPDM gris	99516	99517	99518	99519
	aluminium naturel + insert EPDM noir	99520	99521	99522	99523
	<b>euro/ml</b>	<b>150,75</b>	<b>164,09</b>	<b>172,50</b>	<b>216,11</b>

non déconditionnable - profils complets avec accessoires pour la fixation mécanique

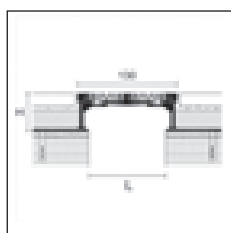

PAS/125

**PROJOINT DIL**

longueur = 300 cm - emballage 2 pcs

		H			
ART.	finition	18	35	50	80
<b>ALUMINIUM</b>		<b>L=111</b>	<b>L=100</b>	<b>L=100</b>	<b>L=100</b>
<b>PAS/125/</b>	aluminium naturel + insert EPDM gris	99524	99525	99526	99527
	aluminium naturel + insert EPDM noir	99528	99529	99530	99531
	<b>euro/ml</b>	<b>166,48</b>	<b>181,03</b>	<b>210,78</b>	<b>240,92</b>

non déconditionnable - profils complets avec accessoires pour la fixation mécanique

Nous conseillons l'insert de couleur noire.

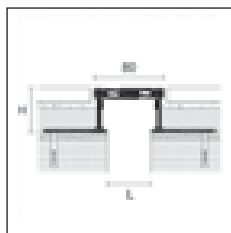

PHDE/80

**PROJOINT DIL**

longueur = 300 cm - emballage 2 pcs

		H			
ART.	finition	18	35	50	80
<b>ALUMINIUM</b>					
PHDE/80/	aluminium naturel	L=60	L=50	L=50	L=50
	euro/ml	99590	99591	99592	99593
		118,46	145,14	181,43	222,24

non déconditionnable - profils complets avec accessoires pour la fixation mécanique

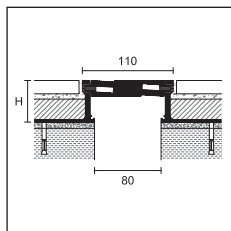

PHDE/110

**PROJOINT DIL**

longueur = 300 cm - emballage 2 pcs

		H	
ART.	finition	50	80
<b>ALUMINIUM</b>			
PHDE/110/	aluminium naturel		99594
	euro/ml		99595
		206,92	238,67

non déconditionnable - profils complets avec accessoires pour la fixation mécanique

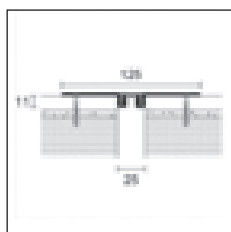

PFFE/20

**PROJOINT DIL**

longueur = 300 cm - emballage 5 pcs

ART.	finition	
<b>ALUMINIUM</b>		
	aluminium naturel + gomme grise lisse	99596
	aluminium naturel + gomme noire lisse	99597
PFFE/20	euro/ml	32,29
	aluminium naturel + gomme grise striée	99598
	aluminium naturel + gomme noire striée	99599
	euro/ml	32,29

non déconditionnable - profils complets avec accessoires pour la fixation mécanique



gomme lisse      gomme striée

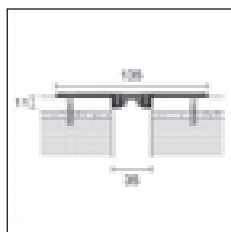

PFFE/30

**PROJOINT DIL**

longueur = 300 cm - emballage 5 pcs

ART.	finition	
<b>ALUMINIUM</b>		
	aluminium naturel + gomme grise lisse	99600
	aluminium naturel + gomme noire lisse	99601
PFFE/30	euro/ml	39,10
	aluminium naturel + gomme grise striée	99602
	aluminium naturel + gomme noire striée	99603
	euro/ml	39,10

non déconditionnable - profils complets avec accessoires pour la fixation mécanique



gomme lisse      gomme striée

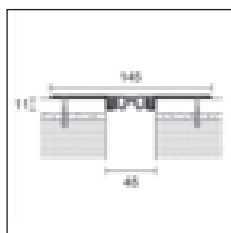

PFFE/40

**PROJOINT DIL**

longueur = 300 cm - emballage 5 pcs

ART.	finition	
<b>ALUMINIUM</b>		
	aluminium naturel + gomme grise lisse	99604
	aluminium naturel + gomme noire lisse	99605
PFFE/40	euro/ml	43,63
	aluminium naturel + gomme grise striée	99606
	aluminium naturel + gomme noire striée	99607
	euro/ml	43,63

non déconditionnable - profils complets avec accessoires pour la fixation mécanique



gomme lisse      gomme striée

Procover Flex est une gamme de couvre-joints structuraux en aluminium adaptés pour résister aux mouvements transversaux de traction et de compression des grands bâtiments. Résister à la circulation des piétons et des véhicules avec des roues en caoutchouc (voitures).

Procover Fix est une gamme de couvre-joints plats en aluminium pour sols coplanaires (GJA/) et de couvre-joints périmétriques pour la liaison entre sol et revêtement (GWA/), adaptés pour couvrir les mouvements structurels de dilatation ou de compression de deux structures porteuses différentes.

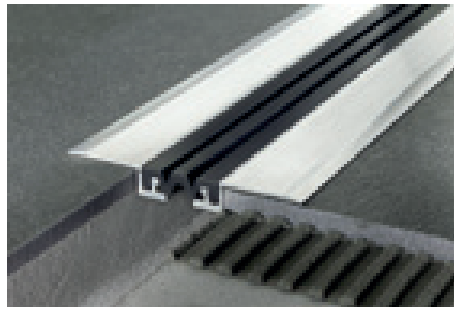

GJF/40 aluminium naturel + EPDM noir RAL 9005

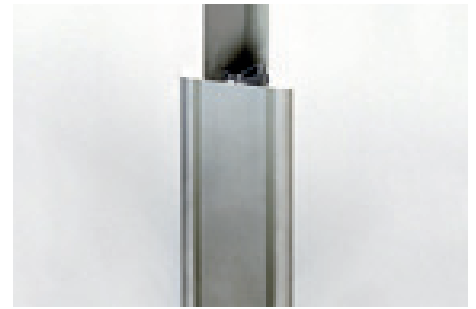

GJA/70 aluminium anodisé argent

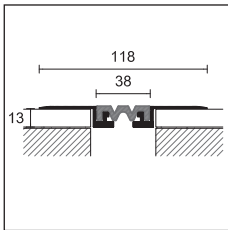

GJF/40



**PROCOVER FLEX**

longueur = 400 cm - emballage 5 pcs

L

ART.	finition	40	50
<b>ALUMINIUM</b>			
GJF/	aluminium naturel + insert EPDM noir RAL 9005	74490	74492
	<i>euro/ml</i>	<b>34,84</b>	<b>37,80</b>

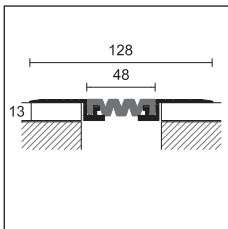

GJF/50

**INSERT DE RECHANGE**

longueur = 400 cm

L

ART.	finition	40	50
<b>ALUMINIUM</b>			
GM/	EPDM noir RAL 9005	74491	74493
	<i>euro/ml</i>	<b>11,20</b>	<b>14,70</b>

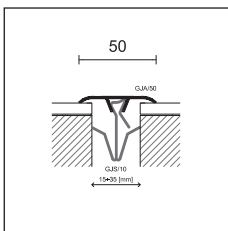

GJA/50



**PROCOVER FIX**

longueur = 300 cm - emballage 10 pcs

L

ART.	finition	50	70
<b>ALUMINIUM</b>			
GJA/	anodisé argent	74550	74610
	<i>euro/ml</i>	<b>16,21</b>	<b>28,08</b>
GWA/	anodisé argent	-	74552
	<i>euro/ml</i>	-	<b>25,17</b>

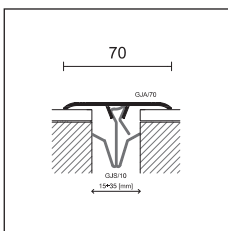

GJA/70

**CLIP A RESSORT**

da 15 a 35 mm - emballage 50 pcs

**ACIER**

GJS/10	acier à memoir	74730
	<i>euro/pièce</i>	<b>2,31</b>

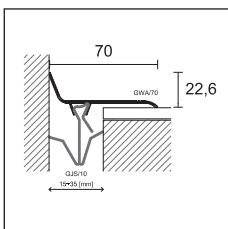

GWA/70

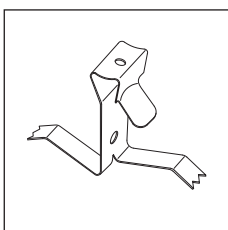

GJS/10

Compléter le code article avec la mesure L (p.e.: GJF/ pour L=40 devient GJF/40)

Vente à l'unité voir page 288



## cerfix® procover

Procover G en aluminium anodisé sont des profils couvre-joints, créés pour donner une continuité à deux structures à côté. Ces couvre-joints sont soit adhésifs soit fixés avec chevilles et vis: dans ce cas, le profil est percé latéralement et fixé à une seule structure ce qui permet le libre coulissement de l'autre.



G/80/A aluminium anodisé argent

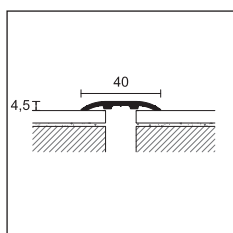

G/40/

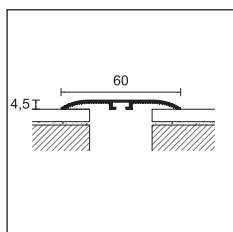

G/60/

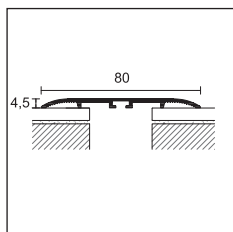

G/80/

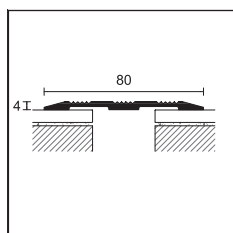

GR/80/SF

Compléter le code article avec A-AD= adhésif, SF=non percé, F=percé (p.e.: G/40/ adhésif devient G/40/A)

 emballage sous blister non déconditionnable

Vente à l'unité voir page 288

### PROCOVER

	20 pièces	20 pièces	6 pièce sous blister	20 pièces		
emballage	20 pièces	20 pièces	6 pièce sous blister	20 pièces		
longueur cm	300	300	100	300		
ART.	G/40/	G/60/	G/460/	G/80/		
finition	A	SF	A	AD	SF	A
<b>ALUMINIUM</b>						
anodisé argent	 74528	74558	74588	21982	74618	74648
euro/ml	8,88	9,67	11,58	-	12,86	14,81
euro/pièce	-	-	-	13,14	-	-

art. G/40, G/60 e G/80 emballage individuel

### PROCOVER

long. = 270 cm - emballage 10 pcs	L
largeur	80
ART.	GR/80/
finition	SF
<b>ALUMINIUM</b>	
anodisé argent	 71855
euro/ml	16,20

emballage individuel



GR/80/SF aluminium anodisé argent



Procover G en acier inox et laiton brillant est une gamme de profils couvre-joints, créés pour donner une continuité à deux structures à côté. Ces couvre-joints sont soit adhésifs soit fixés avec chevilles et vis: dans ce cas, le profil est percé latéralement et fixé à une seule structure ce qui permet le libre coulissement de l'autre. En inox et laiton, ils sont aussi adaptés au passage de véhicules.

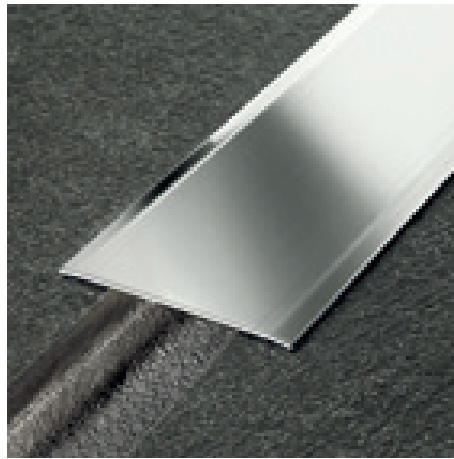

760/SF acier inox poli AISI430-DIN 1.4016

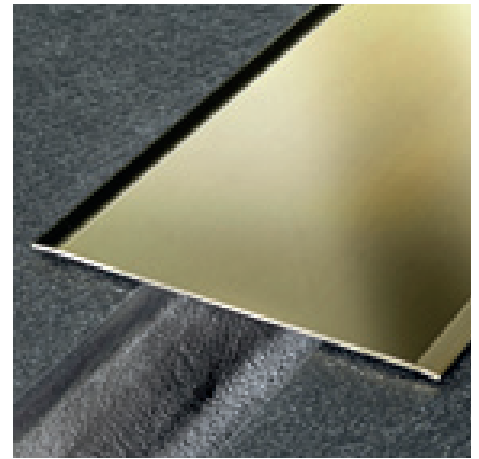

0100/A laiton poli

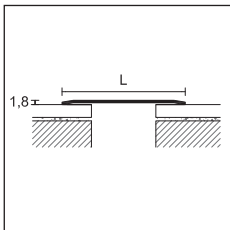

**PROCOVER**

	10 pièces		6 pièces sous blister		10 pièces		6 pièces sous blister		5 pièces		3 pièces sous blister		5 pièces	
emballage	10 pièces		6 pièces sous blister		10 pièces		6 pièces sous blister		5 pièces		3 pièces sous blister		5 pièces	
longueur cm	300		100		300		100		300		100		300	
largeur mm	50		50		60		60		80		80		100	
épaisseur	12/10													
ART.	750/		4750/		760/		4760/		780/		4780/		7100/	
finition	SF	A	AD	SF	A	AD	SF	A	AD	SF	A	AD	SF	A
<b>ACIER</b>														
acier inox poli AISI 430 - DIN 1.4016	74818	74828	22090	74838	74848	40531	74858	74868	40553	74878	74888			
euro/ml	13,24	15,52	-	16,20	18,48	-	21,05	23,31	-	24,75	27,02			
euro/pièce	-	-	17,26	-	-	20,31	-	-	25,21	-	-			

art. 750/, 760/, 780/, 7100/ emballage individuel

**PROCOVER**

	10 pièces		6 pièces sous blister		5 pièces		6 pièces sous blister		5 pièces		3 pièces sous blister		5 pièces.	
emballage	10 pièces		6 pièces sous blister		5 pièces		6 pièces sous blister		5 pièces		3 pièces sous blister		5 pièces.	
longueur cm	300		100		300		100		300		100		300	
largeur mm	50		50		60		60		80		80		100	
épaisseur	13/10													
ART.	050/		4050/		060/		4060/		080/		4080/		0100/	
finition	SF	A	AD	SF	A	AD	SF	A	AD	SF	A	AD	SF	A
<b>LAITON</b>														
poli	74738	74748	22050	74758	74768	40504	-	74788	40512	74798	74808			
euro/ml	25,02	27,89	-	30,41	33,32	-	-	42,23	-	47,17	50,10			
euro/pièce	-	-	30,03	-	-	35,46	-	-	44,37	-	-			

art. 050/, 060/, 080/, 0100/ emballage individuel

Compléter le code article avec A-AD = Adhésif, SF= non percé (ex: 050/ adhésif devient 050/A)

emballage sous blister non déconditionnable

Vente à l'unité voir page 288





## imperméabilisation, drainage, désolidarisation

Une gamme de membranes imperméables, de désolidarisation et de drainage pour la pose de sols et revêtements en carrelage de la salle de bains, des balcons, terrasses et chapes endommagée.

## wpstop

WPstop est une membrane d'étanchéité en polyéthylène munie sur les deux faces d'un tissu en polypropylène non tissé qui facilite l'ancrage de l'adhésif en assurant une adhérence élevée au support.

Il est particulièrement adapté à l'imperméabilisation des sols et des murs en céramique dans les environnements de salle de bain.

PAIG/ sont des pièces préformées spéciales pour l'imperméabilisation des angles intérieurs des douches de plain-pied avec Glass Profile GPS1 et GPS3.



système WPstop



rouleaux et bandes

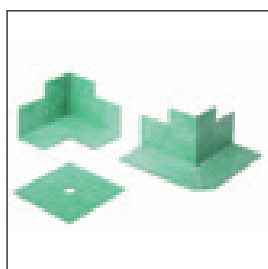

angles et colliers

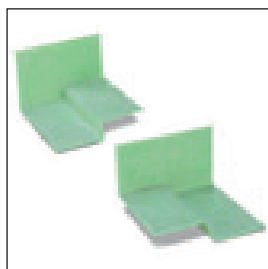

PAIG/DX/  
PAIG/SX/

### WPSTOP

ART.	mésures	
<b>PR30</b>	rouleau hauteur 1 ml longuer 30 ml emballage 1 rouleau	19900
	<b>euro/ml</b>	<b>10,37</b>
<b>PR5</b>	rouleau hauteur 1 ml longuer 5 ml emballage 6 rouleaux	19902
	<b>euro/ml</b>	<b>12,16</b>
<b>PB30</b>	bande hauteur 14 cm longueur 30 ml - emballage 1 rouleau	19910
	<b>euro/ml</b>	<b>3,18</b>
<b>PB5</b>	bande hauteur 14 cm longueur 5 ml - emballage 6 rouleaux	19912
	<b>euro/ml</b>	<b>4,12</b>
<b>PAE</b>	angle externe - emballage 10 pcs	19920
	<b>euro/pièce</b>	<b>7,65</b>
<b>PAI</b>	angle interne - emballage 10 pcs	19922
	<b>euro/pièce</b>	<b>7,65</b>
<b>PF12</b>	collier cm 12x12 - emballage 10 pcs	19930
	<b>euro/pièce</b>	<b>5,95</b>

non déconditionnable

### NEW WPSTOP - ANGLES POUR GLASS PROFILE GPS1 ET GPS3

ART.	mésures	DX	SX
<b>PAIG/15</b>	angle interne - emballage 10 pcs	19931	19932
	<b>euro/pièce (euro/emballage)</b>	<b>14,31 (143,10)</b>	<b>14,31 (143,10)</b>
<b>PAIG/20</b>	angle interne - emballage 10 pcs	19933	19934
	<b>euro/pièce (euro/emballage)</b>	<b>14,31 (143,10)</b>	<b>14,31 (143,10)</b>
<b>PAIG/28</b>	angle interne - emballage 10 pcs	19935	19936
	<b>euro/pièce (euro/emballage)</b>	<b>14,31 (143,10)</b>	<b>14,31 (143,10)</b>
<b>PAIG/38</b>	angle interne - emballage 10 pcs	19937	19938
	<b>euro/pièce (euro/emballage)</b>	<b>14,31 (143,10)</b>	<b>14,31 (143,10)</b>

non déconditionnable

### INSTRUCTIONS

Stocker dans un magasin dans un endroit frais et sec, en évitant une exposition directe aux rayons du soleil et aux sources de chaleur.

Veillez vous référer à la fiche technique avant l'utilisation. Pour des applications spéciales, veuillez contacter notre bureau technique.

WPstop 3 est une membrane séparatrice, imperméable et anti-fracture pour intérieurs et extérieurs, particulièrement indiquée avant la pose du sol dans les salles de bains, balcons, terrasses et supports problématiques.

WPstop Drain 10 est une membrane de drainage en polyéthylène haute densité (HDPE) avec une structure en relief en forme de cône tronqué et un tissu filtrant perméable à l'eau sur la face supérieure. WPstop Drain 10 est conforme à la norme UNI 11493-1 qui impose une couche drainante de protection en cas d'étanchéité sous la chape.



WPstop 3



PWP30

**WPSTOP 3**

**ART. mesures**

<b>PWP30</b>	rouleau de 1 m de hauteur et 30 m longueur - emballage 8 rouleaux	19940
	<b>euro/ml</b>	<b>15,71</b>
<b>PBE30</b>	bandes élastique de 12 cm de hauteur et 30 m de longueur - emballage 1 rouleau	19945
	<b>euro/ml</b>	<b>4,31</b>
<b>PBE5</b>	bandes élastique de 12 cm de hauteur et 5 m de longueur - emballage 6 rouleaux	19946
	<b>euro/ml</b>	<b>5,22</b>

non déconditionnable - PWP30 vente aussi à l'unité

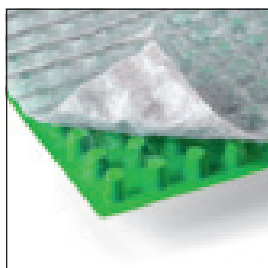

PWD12

**WPSTOP DRAIN 10**

**ART. mesures**

<b>PWD12</b>	rouleau de 0,96 m hauteur et 12,5 m longueur - emballage 6 rouleaux	19950
	<b>euro/ml</b>	<b>13,60</b>

**INSTRUCTIONS**

Stocker dans un magasin dans un endroit frais et sec, en évitant une exposition directe aux rayons du soleil et aux sources de chaleur.

Veillez vous référer à la fiche technique avant l'utilisation. Pour des applications spéciales, veuillez contacter notre bureau technique.

**ADHESIF A BASE DE MS POLYMER**

emballage 24 pièces - quantité 290 ml

**ART. mesures**

<b>PP/96</b>		78301
	<b>euro/pièce</b>	<b>18,81</b>

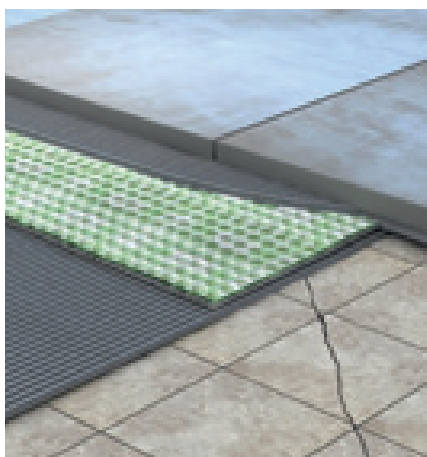

WPstop3 - désolidarisation

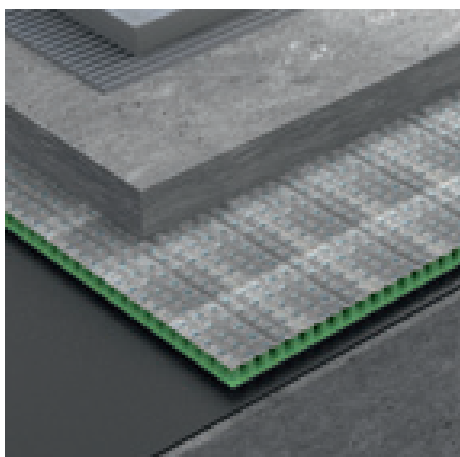

WPstop Drain 10

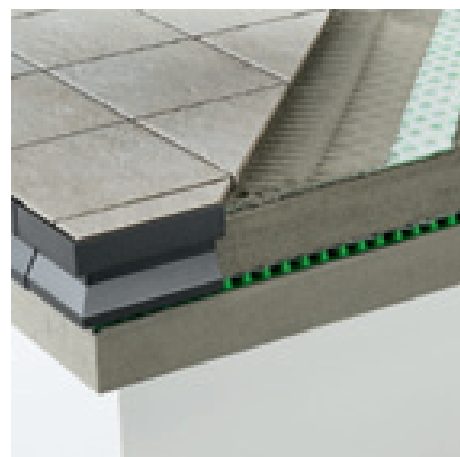

WPstop3 + WPstop3 drain 10



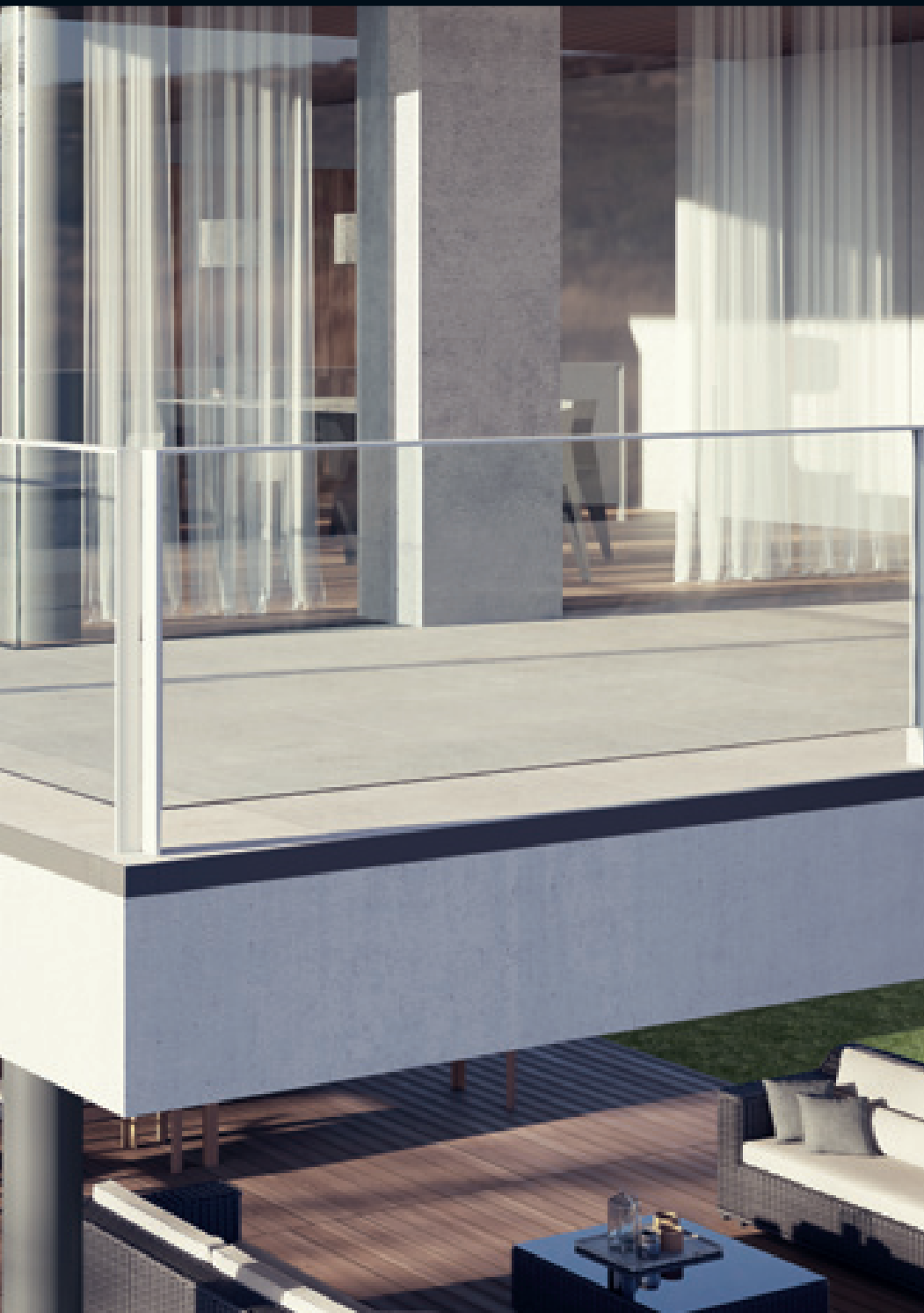

## profils pour balcons et terrasses

Une ligne fonctionnelle et design pour la protection de terrasses, balcons et trottoirs. L'efficacité de la protection et les différentes variétés de la gamme vous permettent de décorer et souligner avec goût chaque détail architectural.

Protec CPCV et CPCI constituent une série de profils de périmètre pour la protection et la finition des bords extérieurs des terrasses et des balcons. Disponibles en aluminium peint et en acier inoxydable, ils sont conçus avec une section en porte-à-faux et peuvent être utilisés pour des carreaux jusqu'à 21 mm d'épaisseur.

En plus de protéger et d'affiner les bords extérieurs, ils garantissent le flux d'eau du sol en évitant tout contact avec le bord extérieur. Protec CPCV est également disponible dans la version courbable CPCVF, équipée d'un cisaillement spécial qui permet de plier le profil avec un rayon allant jusqu'à 1 mètre.

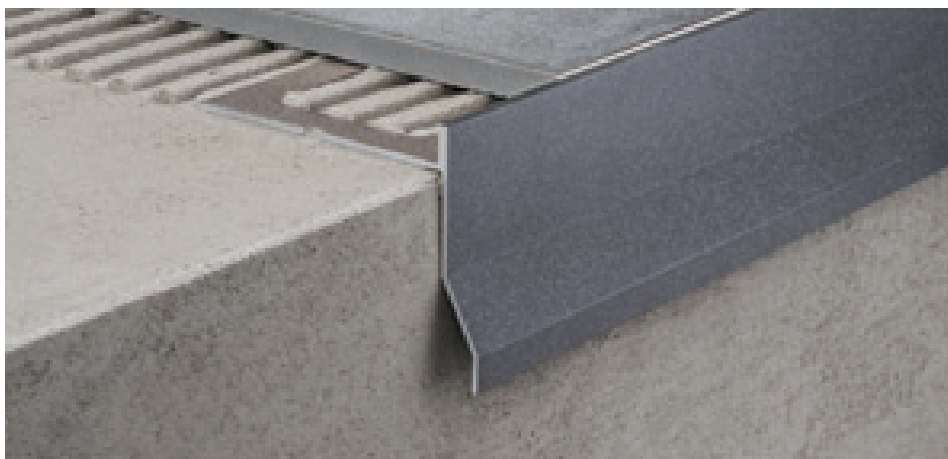

CPCV/55/10 aluminium verni gris ancien

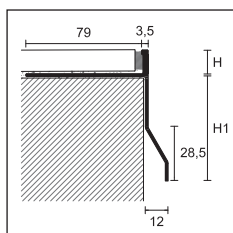

CPCV/



**PROTEC**

longueur = 270 cm - emballage 10 pcs

ART.	H									
	CPCV/55/			CPCV/75/			CPCV/95/			
finition	10	12,5	21	10	12,5	21	10	12,5	21	
<b>ALUMINIUM VERNI</b>										
blanc RAL 9003	□	87677	87678	-	87687	87688	-	87697	87698	-
gris cendre RAL 7038	■	87681	87682	87660	87691	87692	87661	87701	87702	87662
gris cendre RAL 7038 rugueux	■	87713	87714	-	87715	87716	-	87717	87718	-
marron foncé RAL 8019	■	87683	87684	-	87693	87694	-	87703	87704	-
rouille	■	87616	87617	-	87618	87619	-	-	-	-
gris métal RAL 9006	■	87720	87721	-	87723	87724	-	87726	87727	-
gris aluminium RAL 9007	■	87750	87751	-	87753	87754	-	87756	87757	-
gris ancien	■	87707	87708	-	87709	87710	-	87711	87712	-
<b>euro/ml</b>		<b>19,57</b>	<b>19,57</b>	<b>23,42</b>	<b>22,09</b>	<b>22,09</b>	<b>25,95</b>	<b>25,21</b>	<b>25,21</b>	<b>29,07</b>

Pour autres couleurs, veuillez contacter notre service commercial.

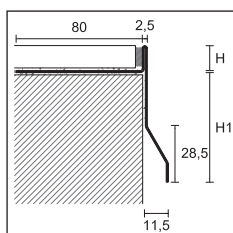

CPCI/

**PROTEC**

longueur = 270 cm - emballage 10 pcs

ART.	H									
	CPCI/55/		CPCI/75/		CPCI/95/					
finition	10	12,5	10	12,5	10	12,5				
<b>ACIER</b>										
acier inox poli AISI 304 D/N 1.4301	■	87671	87672	-	87673	87674	-	87675	87676	-
<b>euro/ml</b>		<b>32,07</b>	<b>32,29</b>	-	<b>35,82</b>	<b>36,06</b>	-	<b>39,89</b>	<b>40,15</b>	-

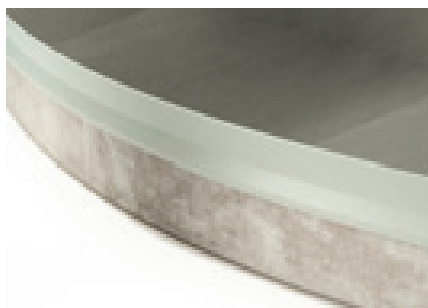

CPCVF/55/10 gris cendre RAL 7038 aluminium verni rugueux

Compléter le code article avec la mesure H (p.e.: CPCV/55/ pour H=10 devient CPCV/55/10)

Vente à l'unité voir page 288

**PROTEC FLEX** PRO FLEX LINE

longueur = 270 cm - emballage 2 pcs

ART.	finition	H	
		10	<b>NEW</b> 12,5
<b>CPCVF/55/</b>			
<b>ALUMINIUM VERNI</b>			
gris cendre RAL 7038	■	87790	-
gris cendre RAL 7038 rugueux	■	87791	87793
gris ancien	■	87792	87794
<b>euro/ml</b>		<b>26,22</b>	<b>26,22</b>

non déconditionnable

Pour autres couleurs et hauteurs, veuillez contacter notre service commercial.



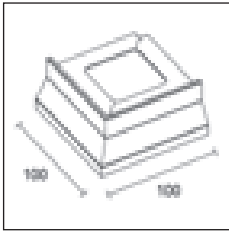

CPCV//E  
CPCI//E

**ANGLE EXTERNE 90°**

		emballage 5 pcs								
		H								
		10	12,5	21	10	12,5	21	10	12,5	21
ART.	finition	CPCV/55/ /E			CPCV/75/ /E			CPCV/95/ /E		
<b>ALUMINIUM VERNI</b>										
blanc RAL 9003		87817	87818	-	87827	87828	-	87837	87838	-
gris cendre RAL 7038		87821	87822	87663	87831	87832	87664	87841	87842	87665
gris cendre RAL 7038 rugueux		87894	87895	-	87896	87897	-	87898	87899	-
marron foncé RAL 8019		87825	87826	-	87835	87836	-	87845	87846	-
rouille		87620	87621	-	87622	87623	-	-	-	-
gris métal RAL 9006		87730	87731	-	87733	87734	-	87736	87737	-
gris aluminium RAL 9007		87760	87761	-	87763	87764	-	87766	87767	-
gris ancien		87877	87878	-	87879	87880	-	87881	87882	-
<b>euro/pièce</b>		<b>28,10</b>	<b>28,10</b>	<b>31,96</b>	<b>28,10</b>	<b>28,10</b>	<b>31,96</b>	<b>28,10</b>	<b>28,10</b>	<b>31,96</b>

**ANGLE EXTERNE 90°**

		emballage 5 pcs					
		H					
		10	12,5	10	12,5	10	12,5
ART.	finition	CPCI/55/ /E		CPCI/75/ /E		CPCI/95/ /E	
<b>ACIER</b>							
acier inox poli AISI 304 DIN 1.4301		87801	87802	-	87803	87804	-
<b>euro/pièce</b>		<b>44,05</b>	<b>44,05</b>	-	<b>44,05</b>	<b>44,05</b>	-

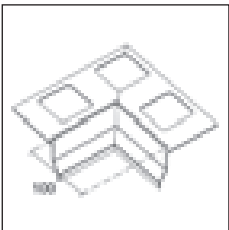

CPCV/55/ /I

**ANGLE INTERNE 90°**

		emballage 5 pcs					
		H					
		10	12,5				
ART.	finition	CPCV/55/ /I					
<b>ALUMINIUM VERNI</b>							
gris cendre RAL 7038		87890	87891	-			
gris cendre RAL 7038 rugueux		87807	87808	-			
gris ancien		87892	87893	-			
<b>euro/pièce</b>		<b>30,93</b>	<b>30,93</b>	-			

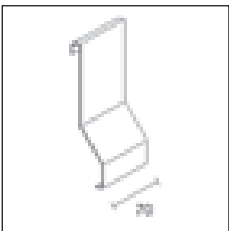

CPCV// /G  
CPCI// /G

**JONCTION**

		largeur = 70 mm - emballage 5 pcs								
		H								
		10	12,5	21	10	12,5	21	10	12,5	21
ART.	finition	CPCV/55/ /G			CPCV/75/ /G			CPCV/95/ /G		
<b>ALUMINIUM VERNI</b>										
blanc RAL 9003		87847	87848	-	87857	87858	-	87867	87868	-
gris cendre RAL 7038		87851	87852	87666	87861	87862	87667	87871	87872	87668
gris cendre RAL 7038 rugueux		87748	87749	-	87758	87759	-	87768	87769	-
marron foncé RAL 8019		87853	87854	-	87863	87864	-	87873	87874	-
rouille		87624	87625	-	87626	87627	-	-	-	-
gris métal RAL 9006		87740	87741	-	87743	87744	-	87746	87747	-
gris aluminium RAL 9007		87770	87771	-	87773	87774	-	87776	87777	-
gris ancien		87883	87884	-	87885	87886	-	87887	87888	-
<b>euro/pièce</b>		<b>5,46</b>	<b>5,46</b>	<b>8,01</b>	<b>5,46</b>	<b>5,46</b>	<b>8,01</b>	<b>5,46</b>	<b>5,46</b>	<b>8,01</b>

non déconditionnable

**JONCTION**

		largeur = 70 mm - emballage 5 pcs					
		H					
		10	12,5	10	12,5	10	12,5
ART.	finition	CPCI/55/ /G		CPCI/75/ /G		CPCI/95/ /G	
<b>ACIER</b>							
acier inox poli AISI 304 DIN 1.4301		87811	87812	-	87813	87814	-
<b>euro/pièce</b>		<b>7,14</b>	<b>7,14</b>	-	<b>7,14</b>	<b>7,14</b>	-

non déconditionnable



CPCV/55/E + CPCV/55/G aluminium verni gris ancien

Vente à l'unité voir page 288

Protec CPCV/30/ est la nouvelle solution pour les anciennes terrasses.

Les dimensions réduites de la partie en porte-à-faux permettent d'éviter l'enlèvement des bordures périmétriques en cas de rénovation.



CPCV/30/ aluminium verni gris ancien

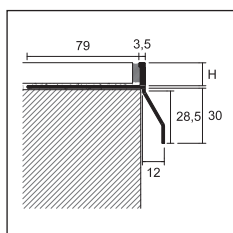

CPCV/30/



**PROTEC**

longueur = 270 cm - emballage 10 pcs

		H	
		10	12,5
<b>ART.</b>		<b>CPCV/30/10</b>	<b>CPCV/30/12</b>
<b> finition</b>			
<b>ALUMINIUM VERNI</b>			
gris cendre RAL 7038		87651	87652
gris cendre RAL 7038 rugueux		87655	87656
gris ancien		87653	87654
<b>euro/ml</b>		<b>13,08</b>	<b>13,47</b>

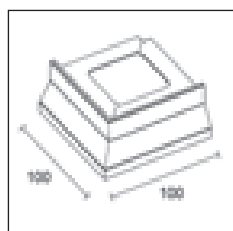

CPCV/30/ / E

**ANGLE EXTERNE 90°**

emballage 5 pcs

		H	
		10	12,5
<b>ART.</b>	<b> finition</b>	<b>CPCV/30/10/E</b>	<b>CPCV/30/12/E</b>
<b>ALUMINIUM VERNI</b>			
gris cendre RAL 7038		87780	87781
gris cendre RAL 7038 rugueux		87784	87785
gris ancien		87782	87783
<b>euro/pièce</b>		<b>13,35</b>	<b>13,72</b>

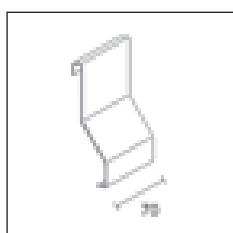

CPCV/30/ / G

**JONCTION**

largeur = 70 mm - emballage 5 pcs

		H	
		10	12,5
<b>ART.</b>	<b> finition</b>	<b>CPCV/30/10/G</b>	<b>CPCV/30/12/G</b>
<b>ALUMINIUM VERNI</b>			
gris cendre RAL 7038		87631	87632
gris cendre RAL 7038 rugueux		87635	87636
gris ancien		87633	87634
<b>euro/pièce</b>		<b>5,72</b>	<b>5,72</b>

non déconditionnable

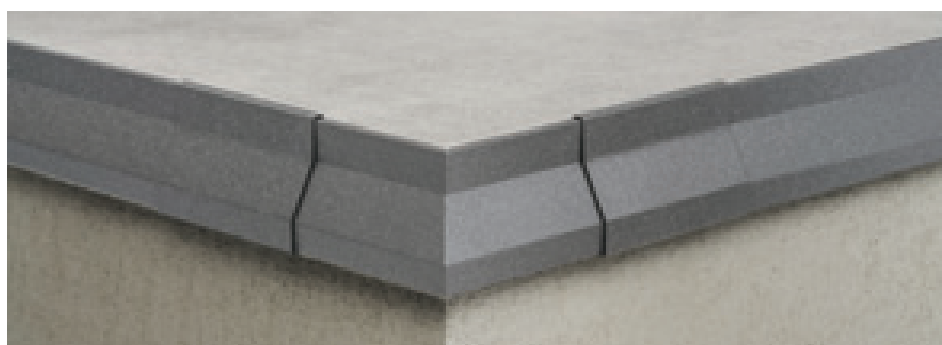

CPCV/30/ / E aluminium verni gris ancien

Compléter le code article avec la mesure H (p.e.: CPCV/30/ pour H=10 devient CPCV/30/10)

Vente à l'unité voir page 288

Protec CPNV est une série de profils de périmètre pour la protection et la finition des bords extérieurs des terrasses et des balcons. Disponibles en aluminium peint, ils peuvent être posés à plat ou détachés du panneau avant. La section particulière les rend également appropriés pour protéger les bords des marches ou des trottoirs, en cachant la jonction entre la bande de roulement et la contremarche. Protec CPNV est également disponible dans la version curvable CPNVF, équipée d'un cisaillement spécial qui permet de cintrer le profil avec un rayon allant jusqu'à 40 cm.



CPNV/45/ gris cendre RAL 7038 aluminium verni froissé

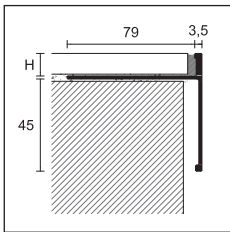

CPNV/45/



**PROTEC**

longueur = 270 cm - emballage 10 pcs H

ART.	finition	10	11	12,5
------	----------	----	----	------

**ALUMINIUM VERNI**

CPNV/45/	gris cendre	■	87270	87271	87272
	RAL 7038 rugueux				
	gris ancien				
<b>euro/ml</b>			<b>16,37</b>	<b>16,50</b>	<b>16,63</b>

blanc RAL 9003, marron foncé RAL 8019, gris métal RAL 9006, gris aluminium RAL 9007, gris cendre RAL 7038 e rouille, minimum 207 mètres sans supplément de prix. Pour autres couleurs, veuillez contacter notre service commercial.

**ANGLE EXTERNE 90°**

emballage 5 pcs H

ART.	finition	10	11	12,5
------	----------	----	----	------

**ALUMINIUM VERNI**

CPNV/45/ /E	gris cendre	■	87276	87277	87278
	RAL 7038 rugueux				
	gris ancien				
<b>euro/pièce</b>			<b>19,14</b>	<b>19,14</b>	<b>19,14</b>

**JONCTION**

largeur = 70 mm - emballage 5 pcs H

ART.	finition	10	11	12,5
------	----------	----	----	------

**ALUMINIUM VERNI**

CPNV/45/ /G	gris cendre	■	87282	87283	87284
	RAL 7038 rugueux				
	gris ancien				
<b>euro/pièce</b>			<b>5,72</b>	<b>5,72</b>	<b>5,72</b>

non déconditionnable

**PROTEC FLEX** ~~PRO FLEX LINE~~

longueur = 270 cm - emballage 2 pièces H

ART.	finition	10	NEW 12,5
------	----------	----	----------

**ALUMINIUM VERNI**

CPNVF/45/	gris cendre	■	87288	87290
	RAL 7038 rugueux			
	gris ancien			
<b>euro/ml</b>			<b>24,09</b>	<b>24,38</b>

non déconditionnable

Pour autres couleurs et hauteurs, veuillez contacter notre service commercial.

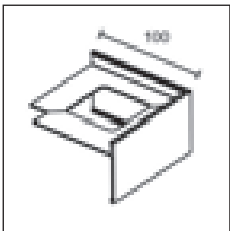

CPNV/45/ /E

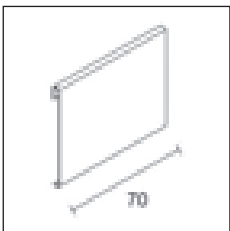

CPNV/45/ /G



CPNVF/45/10 aluminium verni gris ancien

Compléter le code article avec la mesure H (p.e.: CPNV/45/ pour H=10 devient CPNV/45/10)

Vente à l'unité voir page 288

Protec CPGV est une série de profilés périmétriques pour la protection et la finition des bords extérieurs des terrasses et balcons. Le profil se compose d'une partie verticale visible qui facilite l'écoulement des eaux de pluie de la surface carrelée et préserve le bord du trottoir, et d'une partie en porte-à-faux équipée de trous oblongs qui permettent un drainage supplémentaire de l'eau filtrée sous la dalle. Cette solution technique et le drainage qui en résulte réduisent les problèmes liés au gel et au dégel et les efflorescences disgracieuses qui se produisent sur les joints de ciment. Convient pour les carreaux jusqu'à 12,5 mm d'épaisseur.



CPGV/55/10 aluminium verni gris ancien

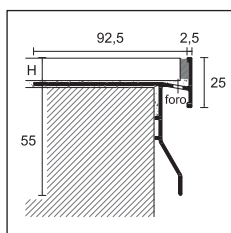

CPGV/55/



**PROTEC**

longueur = 270 cm - emballage 10 pcs

		H	
		10	12,5
ART.	finition	CPGV/55/10	CPGV/55/12
<b>ALUMINIUM VERNI</b>			
	gris cendre RAL 7038	87580	87581
	gris cendre RAL 7038 rugueux	87578	87579
	gris métal RAL 9006	87590	87591
	gris ancien	87582	87583
	blanc stone	87547	87548
	<b>euro/ml</b>	<b>24,39</b>	<b>24,39</b>

blanc RAL 9003, marron foncé RAL 8019, rouille, gris aluminium RAL 9007 minimum 270 mètres sur demande sans supplément. Pour autres coloris contacter notre service commercial.

**ANGLE EXTERNE 90°**

emballage 5 pcs

		H	
		10	12,5
ART.	finition	CPGV/55/10/E	CPGV/55/12/E
<b>ALUMINIUM VERNI</b>			
	gris cendre RAL 7038	87584	87585
	gris cendre RAL 7038 rugueux	87595	87596
	gris métal RAL 9006	87592	87593
	gris ancien	87586	87587
	blanc stone	87536	87537
	<b>euro/pièce</b>	<b>31,69</b>	<b>31,69</b>

**ANGLE INTERNE 90°**

emballage 5 pcs

		H	
		10	12,5
ART.	finition	CPGV/55/10/I	CPGV/55/12/I
<b>ALUMINIUM VERNI</b>			
	gris ancien	87566	87567
	blanc stone	87538	87539
	<b>euro/pièce</b>	<b>34,52</b>	<b>34,52</b>

**JONCTION**

largeur = 70 mm - emballage 5 pcs

		H	
		10	12,5
ART.	finition	CPGV/55/10/G	CPGV/55/12/G
<b>ALUMINIUM VERNI</b>			
	gris cendre RAL 7038	87610	87610
	gris cendre RAL 7038 rugueux	87612	87612
	gris métal RAL 9006	87594	87594
	gris ancien	87611	87611
	blanc stone	87528	87528
	<b>euro/pièce</b>	<b>7,68</b>	<b>7,68</b>

non déconditionnable

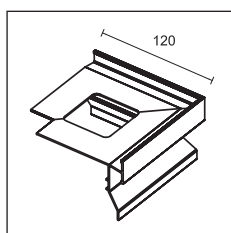

CPGV/55/ E

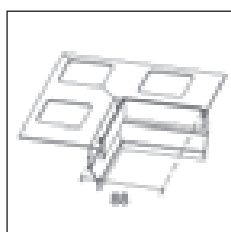

CPGV/55/ I

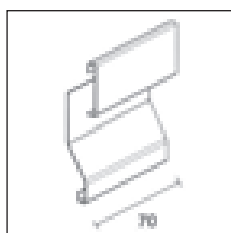

CPGV/55/ G

Protec CPQV est une série de profilés périmétriques pour la protection et la finition des bords extérieurs des terrasses et balcons. Le profil a une partie visible verticale qui recouvre le bord du trottoir et permet l'évacuation des eaux de pluie qui s'écoulent sur la surface carrelée ; d'autres trous oblongs, présents sur la partie en porte-à-faux, permettent le drainage ultérieur de l'eau filtrée sous la tuile. Cette solution technique et le drainage qui en résulte réduisent les problèmes liés au gel et au dégel et les efflorescences disgracieuses qui se produisent sur les joints de ciment. Convient pour les carreaux jusqu'à 12,5 mm d'épaisseur.

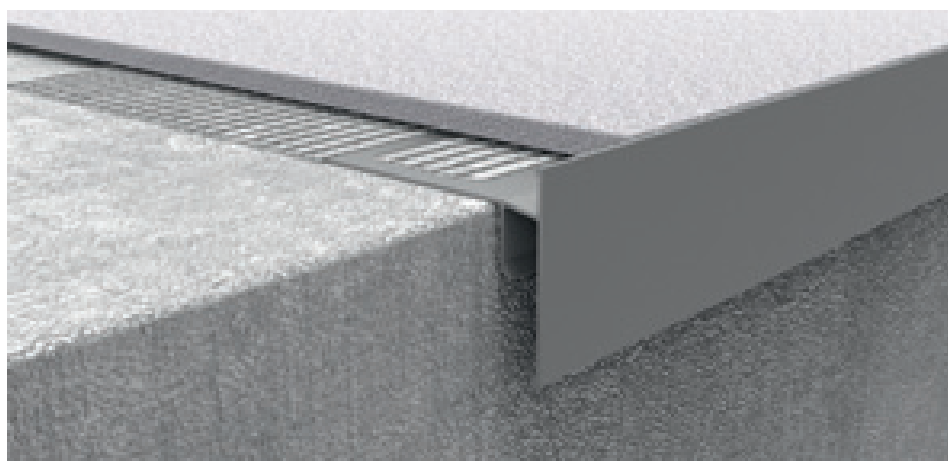

CPQV/50/10 aluminium verni gris cendre RAL 7038 rugueux

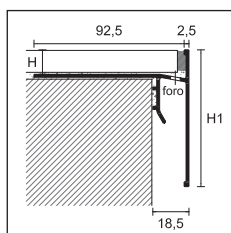

CPQV



**NEW PROTEC**

longueur = 270 cm - emballage 10 pcs

ART.	finition	H			
		10		12,5	
		CPQV/50/ (H1=50)		CPQV/70/ (H1=70)	
<b>ALUMINIUM VERNI</b>					
	gris cendre RAL 7038	86960	86961	86962	86963
	gris cendre RAL 7038 rugueux	86964	86965	86966	86967
	gris métal RAL 9006	86968	86969	86970	86971
	gris ancien	86972	86973	86974	86975
	blanc stone	86976	86977	86978	86979
	<b>euro/ml</b>	<b>24,26</b>	<b>24,26</b>	<b>25,73</b>	<b>25,73</b>

blanc RAL 9003, marron foncé RAL 8019, rouille, gris aluminium RAL 9007 minimum 270 mètres sans supplément de prix. Pour autres couleurs, veuillez contacter notre service commercial.

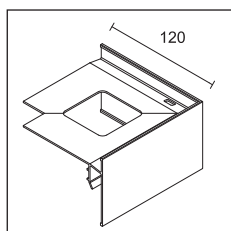

CPQV//E

**NEW ANGLE EXTERNE 90°**

emballage 5 pcs

ART.	finition	H			
		10		12,5	
		CPQV/50/ /E		CPQV/70/ /E	
<b>ALUMINIUM VERNI</b>					
	gris cendre RAL 7038	86980	86981	86982	86983
	gris cendre RAL 7038 rugueux	86984	86985	86986	86987
	gris métal RAL 9006	86988	86989	86990	86991
	gris ancien	86992	86993	86994	86995
	blanc stone	86996	86997	86998	86999
	<b>euro/pièce</b>	<b>31,71</b>	<b>31,71</b>	<b>31,71</b>	<b>31,71</b>

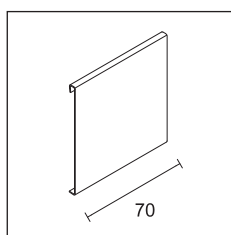

CPQV//G

**NEW JONCTION**

largeur = 70 mm - emballage 5 pcs

ART.	finition	H	
		CPQV/50/G	CPQV/70/G
<b>ALUMINIUM VERNI</b>			
	gris cendre RAL 7038	87000	87001
	gris cendre RAL 7038 rugueux	87002	87003
	gris métal RAL 9006	87004	87005
	gris ancien	87006	87007
	blanc stone	87008	87009
	<b>euro/pièce</b>	<b>5,72</b>	<b>5,72</b>

non déconditionnable



CPQV gris cendre RAL 7038

Compléter le code article avec la mesure H (p.e.: CPQV/50/ pour H=12,5 devient CPQV/50/12)

Vente à l'unité voir page 288

Protec CPEV et CPEI est une gamme de profils de périmètre réversibles utilisés pour la protection et la finition des bords extérieurs des terrasses et des balcons. Disponibles en acier inox et aluminium verni, ils peuvent être posés alignés ou légèrement décalés du support. Ils peuvent être employés avec des carreaux ou du marbre d'une épaisseur de 11 à 32 mm; leur silhouette spéciale leur permet de protéger les bords des marches ou des trottoirs en cachant la contremarche.

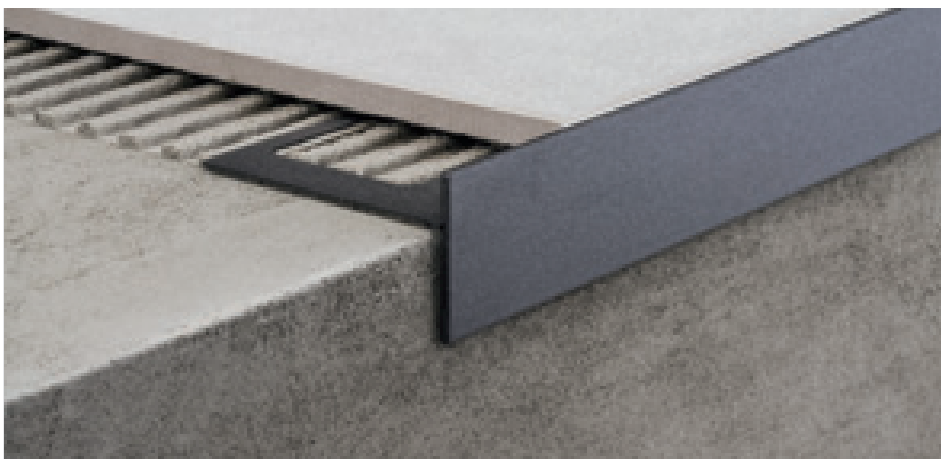

CPEV/45/12 aluminium verni gris ancien

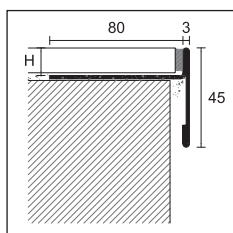

CPEV/45/

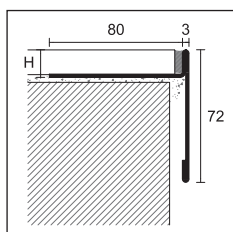

CPEV/72/

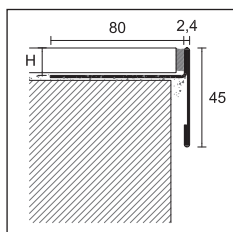

CPEI/

**PROTEC**

longueur = 270 cm - emballage 10 pcs

	H				
	11	12,5	15	20	12,5
ART.	CPEV/45/				CPEV/72/
finition					

**ALUMINIUM VERNI**

gris cendre RAL 7038		87530	87550	87551	87552	87252
gris métal RAL 9006		87531	87540	87541	87542	-
gris ancien		87532	87553	87554	87555	-
<b>euro/ml</b>		<b>20,44</b>	<b>20,44</b>	<b>20,44</b>	<b>20,44</b>	<b>23,14</b>

pour article CPEV/72 blanc RAL 9003, marron foncé RAL 8019, gris métal RAL 9006, gris aluminium RAL 9007, gris antique, gris cendre RAL 7038 rugueux et rouillé, minimum 270 mètres sur demande sans supplément. Pour d'autres couleurs, contactez notre service commercial. Pour l'article CPEV/45 blanc RAL 9003, marron foncé RAL 8019, gris aluminium RAL 9007, gris cendre RAL 7038 rugueux et rouillé, minimum 270 mètres sur demande sans supplément. Pour d'autres couleurs, contactez notre service commercial.

**PROTEC**

longueur = 270 cm - emballage 10 pcs

	H		
	12,5	15	20
ART.	CPEI/45/		

**ACIER**

acier inox poli AISI 304 DIN 1.4301		-	87570	87571	87572
<b>euro/ml</b>		-	<b>31,41</b>	<b>31,41</b>	<b>31,41</b>

Compléter le code article avec la mesure H  
(p.e.: CPEV/45/ pour H=12,5 devient CPEV/45/12)

Vente à l'unité voir page 288

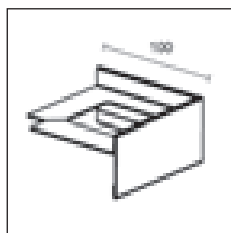

CPEV// /E  
CPEI// /E

**ANGLE EXTERNE 90°**

emballage 5 pcs		H				
		11	12,5	15	20	12,5
<b>ART.</b>		CPEV/45/ /E				CPEV/72/ /E
<b> finition</b>						
<b>ALUMINIUM VERNI</b>						
gris cendre RAL 7038		87533	87556	87557	87558	87255
gris métal RAL 9006		87534	87543	87544	87545	-
gris ancien		87535	87559	87560	87561	-
<b>euro/pièce</b>		<b>28,20</b>	<b>28,20</b>	<b>28,20</b>	<b>28,20</b>	<b>29,44</b>

**ANGLE EXTERNE 90°**

emballage 5 pcs		H			
		12,5	15	20	
<b>ART.</b>		CPEI/45/ /E			
<b>ACIER</b>					
acier inox poli AISI 304 D1N 1.4301		-	87573	87574	87575
<b>euro/pièce</b>		-	<b>38,55</b>	<b>38,55</b>	<b>38,55</b>

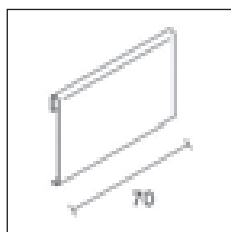

CPEV// /G  
CPEI// /G

**JONCTION**

largeur = 70 mm - emballage 5 pcs		H				
		11	12,5	15	20	12,5
<b>ART.</b>		CPEV/45/ /G				CPEV/72/ /G
<b> finition</b>						
<b>ALUMINIUM VERNI</b>						
gris cendre RAL 7038		87562	87562	87562	87562	87258
gris métal RAL 9006		87546	87546	87546	87546	-
gris ancien		87563	87563	87563	87563	-
<b>euro/pièce</b>		<b>5,72</b>	<b>5,72</b>	<b>5,72</b>	<b>5,72</b>	<b>5,72</b>

non déconditionnable

**JONCTION**

largeur = 70 mm - emballage 5 pcs		H			
		12,5	15	20	
<b>ART.</b>		CPEI/45/ /G			
<b>ACIER</b>					
acier inox poli AISI 304 D1N 1.4301		-	87576	87576	87576
<b>euro/pièce</b>		-	<b>7,14</b>	<b>7,14</b>	<b>7,14</b>

non déconditionnable



CPEV/45/12/E + CPEV/45/12/G aluminium verni gris ancien

Compléter le code article avec la mesure H  
(p.e.: CPEV/45/ pour H=12,5 devient CPEV/45/12)

Vente à l'unité voir page 288

# cerfix® protec

Protec CPHA - CPHV est un profil de périmètre en aluminium anodisé et peint pour terrasses, balcons et trottoirs. Le gabarit spécial garantit l'écoulement de l'eau de pluie en évitant tout contact direct avec la tête de chape. Positionné de façon périmétrique, il permet le confinement du carreau de céramique et la protection des bords piétons dans de multiples domaines d'utilisation. Convient aux carreaux de 8 à 21 mm d'épaisseur.



CPHA/10 aluminium anodisé argent

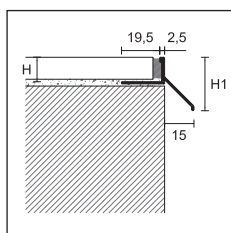

CPHA/  
CPHV/



## PROTEC

longueur = 270 cm - emballage 10 pcs

		H (H1)			
ART.	finition	8 (23)	10 (25)	12,5 (27)	21 (36)
<b>ALUMINIUM</b>					
CPHA/	anodisé argent	87599	87600	87601	87602
	<i>euro/ml</i>	5,39	5,49	5,67	6,99
<b>ALUMINIUM VERNI</b>					
CPHV/	gris cendre RAL 7038	-	87606	87607	87608
	gris cendre RAL 7038 rugueux	-	87637	87638	-
	gris ancien	-	87639	87640	-
	<i>euro/ml</i>	-	6,99	7,19	8,75

blanc RAL 9003, marron foncé RAL 8019, rouillé, gris métal RAL 9006 et gris aluminium RAL 9007 minimum 270 mètres sur demande sans changement de prix. Pour d'autres colori contacter le bureau commercial.

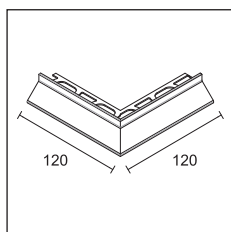

CPHA/ /E  
CPHV/ /E

## ANGLE EXTERNE 90°

dimensions = 12x12 cm - emballage 5 pcs

		H (H1)			
ART.	finition	8 (23)	10 (25)	12,5 (27)	21 (36)
<b>ALUMINIUM</b>					
CPHA/ /E	anodisé argent	87564	87565	87597	87598
	<i>euro/pièce</i>	13,72	13,72	13,72	13,72
<b>ALUMINIUM VERNI</b>					
CPHV/ /E	gris cendre RAL 7038	-	87603	87604	87609
	gris cendre RAL 7038 rugueux	-	87641	87642	-
	gris ancien	-	87643	87644	-
	<i>euro/pièce</i>	-	13,72	13,72	13,72



CPHA/ /E aluminium anodisé argent

Compléter le code article avec la mesure H (p.e.: CPHA/ pour H=10 devient CPHA/10)

Vente à l'unité voir page 288



Protec CPLV est une série de profilés périmétriques en aluminium verni pour la protection et la finition des bords extérieurs de planchers surélevés, terrasses ou balcons. Ils se composent d'un socle CPLB déjà percé, à visser sur les supports entretoises du revêtement de sol, ou alternativement d'un socle CPLB/2 découpé pour fixation sous le carrelage, et d'une partie apparente à fixer avec de la colle, disponible en 3 mesures différentes en fonction de la hauteur du plancher. Ces profilés sont équipés de pièces spéciales pour la réalisation d'angles extérieurs et de joints.



CPLB + CPLV/60 aluminium verni gris cendre RAL 7038

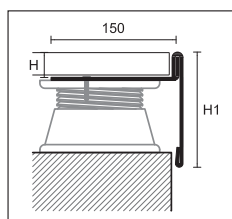

**PROTEC**

longueur = 270 cm - emballage 10 pcs **H**

**BASE**

**ART. finition 20**

**ALUMINIUM**

<b>CPLB</b>	aluminium naturel		86900
	<b>euro/ml</b>		<b>21,40</b>
<b>NEW CPLB/2</b>	aluminium naturel		86901
	<b>euro/ml</b>		<b>11,64</b>

sur demande CPLB disponible aussi en version avec trous de drainage extra euro/ml 2.71.  
sur demande CPLB et CPLB/2 disponibles aussi en version H 15 et 25.  
possibilité d'utiliser la gomme antibruit PPL/GM, voir page 253.

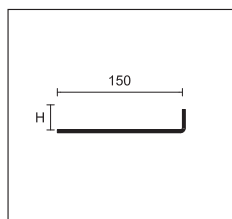

CPLB  
base pour sol  
surélevé

**PROTEC**

longueur = 270 cm - emballage 10 pcs **H1**

**FRONTALE**

**ART. finition 60 80 100**

**NEW**

**ALUMINIUM VERNI**

<b>CPLV/</b>	gris cendre RAL 7038		86902	86904	86906
	gris ancien		86903	86905	86907
	Pierre		86908	86909	86910
	greige		86911	86912	86913
	sable		86914	86915	86916
	beige		86917	86918	86919
	<b>euro/ml</b>		<b>15,86</b>	<b>18,38</b>	<b>20,75</b>

blanc RAL 9003, marron foncé RAL 8019, gris métal RAL 9006, gris aluminium RAL 9007, gris cendre RAL 7038 rugueux et rouillé, minimum de 270 mètres, sur demande, sans supplément. Pour des quantités inférieures et d'autres couleurs, contactez notre service commercial.

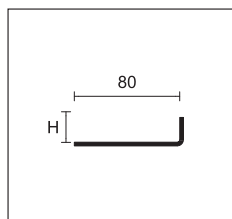

CPLB/2  
base pour  
carrelage

**ANGLE EXTERNE 90°**

emballage 5 pcs **H1**

**ART. finition 60 80 100**

**NEW**

**ALUMINIUM VERNI**

<b>CPLV/ /E</b>	gris cendre RAL 7038		86920	86922	86924
	gris ancien		86921	86923	86925
	Pierre		86926	86927	86928
	greige		86929	86931	86933
	sable		86935	86936	86937
	beige		86938	86939	86940
	<b>euro/pièce</b>		<b>26,95</b>	<b>26,95</b>	<b>26,95</b>

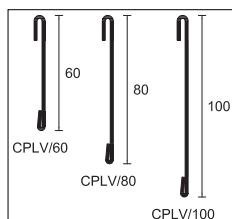

CPLV/

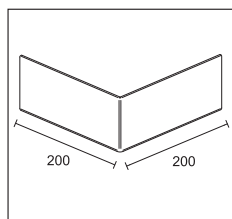

CPLV/ /E

**NEW**

**JONCTION**

largeur = 70 mm - emballage 5 pcs **H1**

**ART. finition 60 80 100**

**ALUMINIUM VERNI**

<b>CPLV/ /G</b>	gris cendre RAL 7038		86930	86932	86934
	gris ancien		86941	86942	86943
	Pierre		86944	86945	86946
	greige		86947	86948	86949
	sable		86950	86951	86952
	beige		86953	86954	86955
	<b>euro/pièce</b>		<b>5,46</b>	<b>5,46</b>	<b>5,46</b>

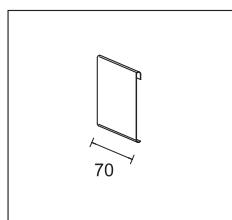

CPLV/ /G

Vente à l'unité voir page 288

non déconditionnable





## profils pour escaliers

Finition de protection et sécurité. Protect et Prostep, deux lignes de nez de marches dédiée aux escaliers dans des environnements publics et privés.

Prostep SGA, SGI, SGN et SGK sont des profilés pour la construction et la protection en phase de pose des marches en céramique, marbre et pierre. Grâce à la section arrondie, ils donnent élégance et raffinement aux bords des marches. Les modèles en laiton chromé et aluminium anodisé sont déconseillés en cas de trafic intense, tandis que ceux en acier inoxydable sont particulièrement adaptés en cas de trafic piéton intense.



SGI/11 acier inox poli AISI 304 DIN 1.4301

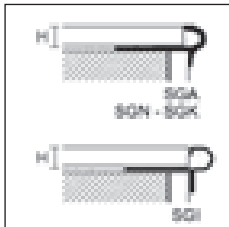

**PROSTEP**

longueur = 270 cm - emballage 10 pcs

		H				
ART.	finition	7	9	11	13	
<b>ALUMINIUM</b>						
SGA/	anodisé argent		94965	94966	94967	94968
	<i>euro/ml</i>		<b>7,98</b>	<b>8,45</b>	<b>8,91</b>	<b>9,37</b>
<b>ACIER</b>						
SGI/	acier inox poli AISI 304 DIN 1.4301		-	94922	94924	-
	<i>euro/ml</i>		-	<b>12,93</b>	<b>14,01</b>	-
<b>LAITON</b>						
SGN/	laiton naturel		94970	94971	94972	-
	<i>euro/ml</i>		<b>23,58</b>	<b>24,38</b>	<b>25,98</b>	-
<b>LAITON CHROMÉ</b>						
SGK/	laiton chromé		94980	94981	94982	-
	<i>euro/ml</i>		<b>30,64</b>	<b>31,40</b>	<b>32,87</b>	-

emballage individuel - articles SGK/9 et SGK/11 emballage 5 pcs

PPDESIGN

Prostep SMA et SM sont des profilés en aluminium et laiton étudiés pour la réalisation et la protection des marches en marbre céramique et pierre. Grâce à la partie supérieure rainurée, ils sont conformes à la règle DIN 51131, en matière de marches antidérapantes.



SMA/4,5 aluminium naturel

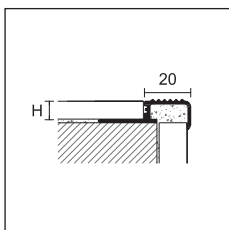

SMA/  
SM/

**PROSTEP**

longueur= 270 cm - emballage 10 pcs

		H					
ART.	finition	4,5	8	10	11	12,5	
<b>ALUMINIUM</b>							
SMA/	aluminium naturel		93967	93969	93970	93979	93971
	<i>euro/ml</i>		<b>6,26</b>	<b>7,00</b>	<b>7,34</b>	<b>7,57</b>	<b>7,74</b>
	anodisé argent		93975	93976	93977	93980	93978
	<i>euro/ml</i>		<b>7,52</b>	<b>8,24</b>	<b>8,56</b>	<b>8,79</b>	<b>9,00</b>
<b>LAITON</b>							
SM/	laiton naturel		-	-	93972	-	93973
	<i>euro/ml</i>		-	-	<b>28,99</b>	-	<b>30,65</b>

emballage individuel

Compléter le code article avec la mesure H (p.e.: pour SGA/ pour H=11 devient SGA/11)

Vente à l'unité voir page 288

Protrim IP profils minimaux recommandés pour la jonction des angles externes nécessitant une coupe à 45°. Ces profils permettent l'installation parfaite sur le mur et sur les escaliers ou les plates-formes en céramique ou en bois.



IPA/11 aluminium anodisé argent

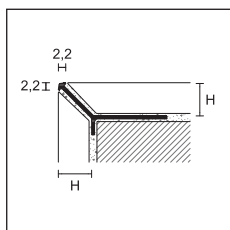

IPA/  
IPB/



**PROTRIM IP**

longueur = 270 cm - emballage 20 pcs

		H			
ART.	finition	4,5	8	11	15
<b>ALUMINIUM</b>					
IPA/	anodisé argent	95006	95178	95181	95185
	<b>euro/ml</b>	<b>4,17</b>	<b>4,28</b>	<b>4,28</b>	<b>4,50</b>
IPB/	brillant poli argent	95008	-	-	-
	<b>euro/ml</b>	<b>7,02</b>	-	-	-

emballage individuel

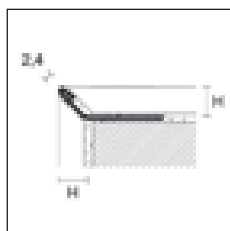

IPI/

**PROTRIM IP**

longueur = 270 cm - emballage 20 pcs

		H			
ART.	finition	7	8	11	12,5
<b>ACIER</b>					
IPI/	acier inox AISI 304 - DIN 1.4301	95169	95170	95173	95174
	<b>euro/ml</b>	<b>8,45</b>	<b>8,73</b>	<b>9,24</b>	<b>9,63</b>

emballage individuel

Prostep SNG et SN sont des profils en aluminium et laiton étudiés pour la réalisation et la protection des marches en marbre céramique et pierre.



SNG/10 aluminium anodisé argent

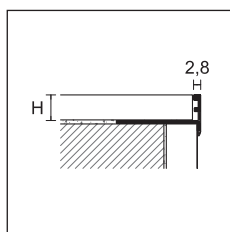

SNG/  
SN/



**PROSTEP**

longueur = 270 cm - emballage 20 pcs

		H			
ART.	finition	8	10	12,5	15
<b>ALUMINIUM</b>					
SNG/	aluminium naturel	90040	90042	90044	90046
	<b>euro/ml</b>	<b>3,12</b>	<b>3,20</b>	<b>3,38</b>	<b>3,68</b>
	anodisé argent	90041	90043	90045	90047
	<b>euro/ml</b>	<b>4,24</b>	<b>4,34</b>	<b>4,46</b>	<b>4,94</b>
SN/	laiton naturel	93991	93992	93993	-
	<b>euro/ml</b>	<b>14,21</b>	<b>14,66</b>	<b>15,18</b>	-

emballage individuel - SN/ emballage 10 pcs

Compléter le code article avec la mesure H (p.e.: IPA/ pour H=11 devient IPA/11)

Vente à l'unité voir page 288

Prostep SAR et SIR sont des profilés de nez de marche en aluminium et en acier inoxydable pour la protection des bords de marches ou de trottoirs. Grâce aux formes réversibles, les deux modèles peuvent être utilisés pour des céramiques de quatre épaisseurs différentes.



SAR/10/12 aluminium anodisé argent



SIR/10/12 acier inox AISI 304 DIN 1.4301

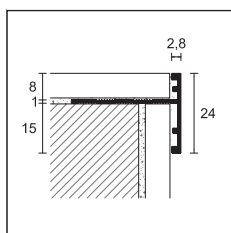

SAR/8

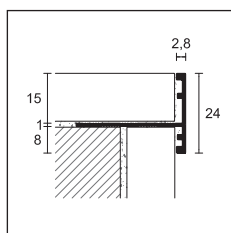

SAR/15

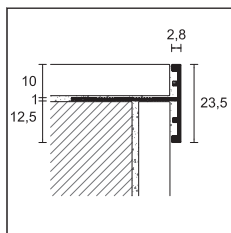

SAR/10

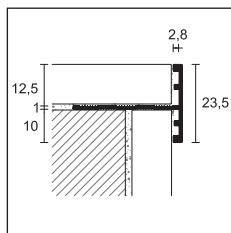

SAR/12

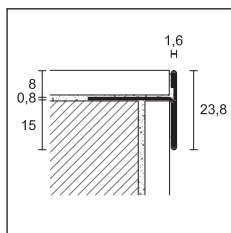

SIR/8  
SIRS/8

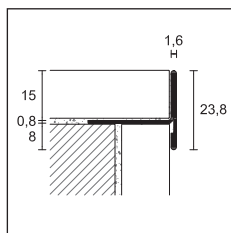

SIR/15  
SIRS/15

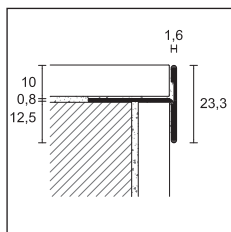

SIR/10  
SIRS/10

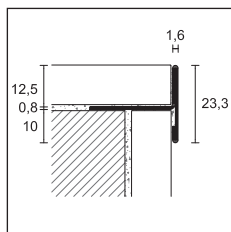

SIR/12  
SIRS/12

**PROSTEP**

longueur = 270 cm - emballage 10 pcs

ART. finition

**ALUMINIUM**

<b>SAR/8/15</b>	anodisé argent		93956
	<i>euro/ml</i>		<b>6,99</b>
<b>SAR/10/12</b>	anodisé argent		93958
	<i>euro/ml</i>		<b>6,99</b>

emballage individuel

**PROSTEP**

longueur = 270 cm - emballage 10 pcs

ART. finition

**ACIER**

<b>SIR/8/15</b>	acier inox poli AISI 304 DIN 1.4301		93952
	<i>euro/ml</i>		<b>15,04</b>
<b>SIR/10/12</b>	acier inox poli AISI 304 DIN 1.4301		93954
	<i>euro/ml</i>		<b>15,04</b>
<b>SIRS/8/15</b>	acier inox satiné AISI 304 DIN 1.4301		93953
	<i>euro/ml</i>		<b>16,89</b>
<b>SIRS/10/12</b>	acier inox satiné AISI 304 DIN 1.4301		93955
	<i>euro/ml</i>		<b>16,89</b>

emballage individuel

Prostep SIS est un profilé en acier inoxydable pour la construction et la protection des marches en céramique, marbre et pierre lors de l'installation.

Grâce à la surface de roulement moletée et satinée, il est conforme à la norme DIN 51131 concernant les marches antidérapantes.

Prostep SIS est particulièrement adapté à la protection des marches soumises à un trafic piétonnier intense.

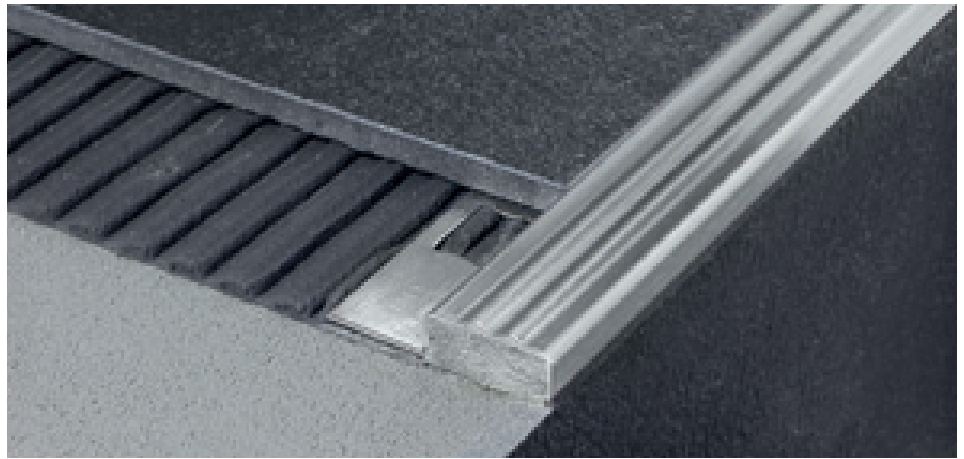

SIS/10 acier inox satiné AISI 304 - DIN 1.4301

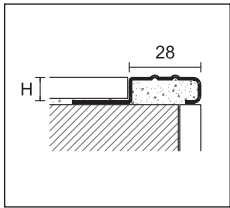

SIS/

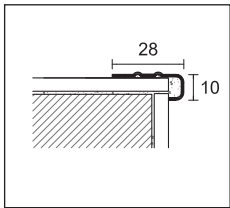

SIS/10/SF

**PROSTEP**

longueur = 270 cm - emballage 10 pcs

		H		
ART.	finition	10	11	12,5
<b>ACIER</b>				
<b>SIS/</b>	acier inox satiné AISI 304 DIN 1.4301	93987	93989	93988
	<i>euro/ml</i>	<b>19,05</b>	<b>19,22</b>	<b>19,35</b>
<b>SIS/10/SF</b>	acier inox satiné AISI 304 DIN 1.4301	93997	-	-
	<i>euro/ml</i>	<b>12,78</b>	-	-

emballage individuel

Prostep SIS est un profil en acier inox étudié pour la réalisation et la protection des marches en marbre, céramique et pierre. Ils garantissent une excellente résistance aux principaux agents chimiques et atmosphériques. Grâce à la partie supérieure satinée, ils sont conformes à la règle DIN 51131 en matière de marche antidérapante. C'est un profil particulièrement indiqué pour la protection des marches soumises à un trafic piéton intense.

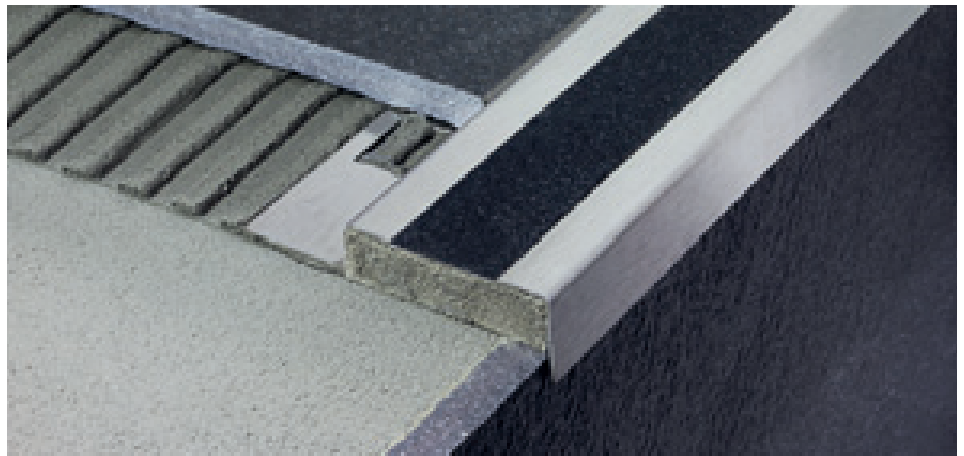

SIX/10 acier inox satiné AISI 304 - DIN 1.4301 + antidérapant noir 25 mm

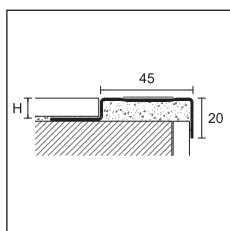

SIX/



**PROSTEP**

longueur = 270 cm - emballage 10 pcs

		H		
ART.	finition	8	10	12,5
<b>ACIER</b>				
<b>SIX/</b>	acier inox satiné AISI 304 DIN 1.4301 + antidérapant noir 25 mm	93981	93982	93983
	<i>euro/ml</i>	<b>25,27</b>	<b>27,14</b>	<b>29,00</b>

emballage individuel

Compléter le code article avec la mesure H (p.e.: SIS/ pour H=10 devient SIS/10)

Vente à l'unité voir page 288

Prostep Wood est une ligne de profilés en bois massif et à base de fixation en aluminium pour la construction et la protection lors de l'installation de marches en céramique, bois ou terre cuite. Disponibles en différentes hauteurs, il est recommandé de les vernir immédiatement après l'installation pour une meilleure finition et durabilité.



SWA/10 chêne

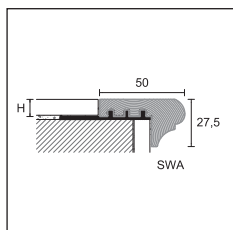

SWA/



**PROSTEP WOOD**

longueur = 270 cm - emballage 5 pcs

		H		
ART.	finition	10	12,5	15
SWA/	chêne	90480	90484	90488
	<i>euro/ml</i>	<b>47,02</b>	<b>48,43</b>	<b>50,01</b>
SWB/	chêne	90512	90516	-
	<i>euro/ml</i>	<b>37,57</b>	<b>39,00</b>	-

articles SWA, SWB coût de la coupe en 90 et 135 cm + 3,00 €/pc minimum 12 pcs

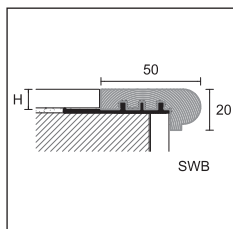

SWB/

Prostep SP est un profil en PVC avec base de fixation en aluminium pour la réalisation et la protection des marches en céramique, terre cuite ou pierre. La partie rayée en PVC est conforme à la règle DIN 51131 en matière de marche antiglisse.



SP/10 aluminium + PVC noir

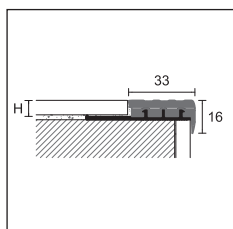

SP/



**PROSTEP**

longueur = 270 cm - emballage 10 pcs

		H		
ART.	finition	8	10	12,5
SP/	aluminium + pvc noir	95200	95210	95220
	<i>euro/ml</i>	<b>14,66</b>	<b>15,70</b>	<b>16,97</b>

Compléter le code article avec la mesure H (p.e.: SWA/ pour H=10 devient SWA/10)

Vente à l'unité voir page 288



Prostep SA et SB sont des profils en PVC avec base de fixation en aluminium pour la réalisation et la protection des marches en céramique, terre cuite ou pierre. La partie rayée en PVC est conforme à la norme DIN 51131 en matière de marche antiglisse: cette partie peut se remplacer en cas d'usure par une pièce prévue à cet effet.



SB/10 aluminium + PVC gris foncé

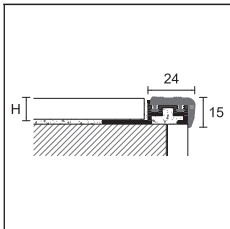

SA/

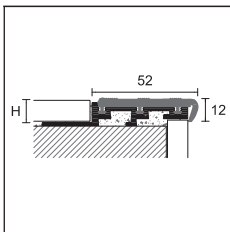

SB/

**PROSTEP**

longueur = 270 cm - emballage 10 pcs

ART.	finition	8	10	12,5	15
SA/	aluminium + pvc gris foncé	94041	94101	94161	-
	euro/ml	12,39	13,31	13,73	-

**PVC de rechange - emballage 10 pcs**

SA/G	pvc gris foncé	94913
	euro/ml	3,99

longueur = 270 cm - emballage 10 pcs

ART.	finition	8	10	12,5	15
SB/	aluminium + pvc gris foncé	94441	94501	94561	94621
	euro/ml	19,54	20,31	20,93	21,97

**PVC de rechange - emballage 10 pcs**

SB/G	pvc gris foncé	94963
	euro/ml	6,72

non déconditionnable pour SA/G et SB/G

Prostep 111 et 75 sont des profilés en aluminium anodisé recommandés pour la réalisation et la protection des revêtements à faible épaisseur. Egalement indiqués pour les revêtements LVT.



111/4/F aluminium anodisé argent



75/F aluminium anodisé argent

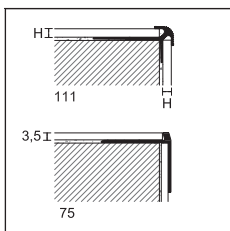

**PROTECT**

longueur = 270 cm - emballage 20 pcs

ART.	finition	2,5	4,5	5	6
111/ /F	ALUMINIUM anodisé argent	75782	75784	75785	75786
	euro/ml	6,77	7,13	7,38	7,67

**PROTECT**

longueur = 340 cm - emballage 20 pcs

ART.	finition	3,5
75/F	ALUMINIUM anodisé argent	75388
	euro/ml	6,45

Compléter le code article avec la mesure H (p.e.: SA/ pour H=8 devient SA/8)

Vente à l'unité voir page 288

protect

Protect 73, 74 et 58 sont des profils conseillés pour la protection de l'arête des marches en bois, céramique ou marbre déjà posées. Les Protec modèles 87, 370 et 373 sont conformes à la règle DIN 51131 en matière de marche antiglisse. Tous sont disponibles en version percée ou adhésive.



74/SF aluminium anodisé argent

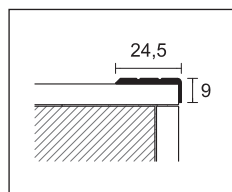

73/



PROTECT

emballage	30 pcs	10 pcs sous blister					
longueur cm	270	90	100	-			
ART.	73/	473/			-		
finition	F	SF	A	CV	AD	CV	-

ALUMINIUM

anodisé argent		75208	75209	75238	21422	21434	00337	-
anodisé or		75218	-	75248	21423	21435	00338	-
anodisé bronze		-	-	75258	-	-	-	-
euro/ml		3,84	3,69	5,06	-	-	-	-

euro/pièce	-	-	-	4,58	5,45	4,97	-
emballage	20 pcs	30 pcs	10 pcs sous blister			20 pcs	
ART.	58/	74/	474/			74/l	

finition	A	-	F	SF	A	CV	AD	CV	F
----------	---	---	---	----	---	----	----	----	---

ALUMINIUM

anodisé argent		75900	-	75268	75269	75298	21512	21524	00390	-
anodisé or		-	-	75278	-	75308	21513	21525	00392	-
anodisé bronzo		-	-	-	-	75318	-	-	-	-
euro/ml		6,25	-	4,41	4,26	5,63	-	-	-	-

euro/pièce	-	-	-	-	-	5,07	5,92	5,50	-	
anodisé titane		-	-	-	-	75299	-	-	-	-
euro/ml		-	-	-	-	7,15	-	-	-	-

longueur cm	270								
-------------	-----	--	--	--	--	--	--	--	--

ACIER

acier inox satiné AISI 304 DIN 1.4301		-	-	-	-	-	-	-	-	75275
euro/ml		-	-	-	-	-	-	-	-	17,16

art. 73/, 58/ et 74/ emballage individuel - art. 73/ et 74/ anodisé or extra euro/ml + 0,40  
 art.73/ et 74/ anodisé bronze extra euro/ml + 0,80

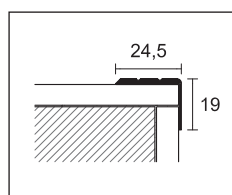

74/

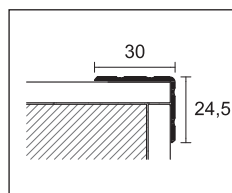

58/

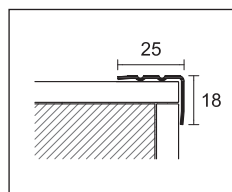

74/IF

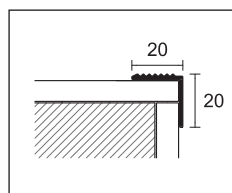

87/  
370/

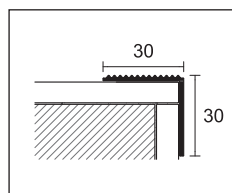

373/

PROTECT

emballage	30 pcs	10 pcs sous blister			
longueur cm	340	113			
ART.	87/	487/			
finition	F	SF	A	CV	AD

ALUMINIUM

anodisé argent		75108	75109	75138	22615	22641
euro/ml		5,12	4,97	6,76	-	-
euro/pièce		-	-	-	7,12	8,70

emballage	10 pcs	5 pcs
longueur cm	270	270
ART.	370/	373/

finition	F	SF	A	F	A
----------	---	----	---	---	---

LAITON

poli		-	75169	75178	75188	75198
euro/ml		-	22,10	25,11	29,73	32,45

art. 87/ et 370/ emballage individuel

Compléter le code article avec F=percé, A-AD=adhésif, SF= non percé, CV= avec vis (ex. 73/ percé devient 73/F)

emballage sous blister non déconditionnable

Vente à l'unité voir page 288

Prostep Flex est une ligne de profilés pliables pour la protection des bords des marches ou des estrades. Ces profils peuvent être pliés à l'aide de la machine spécifique Proflex.

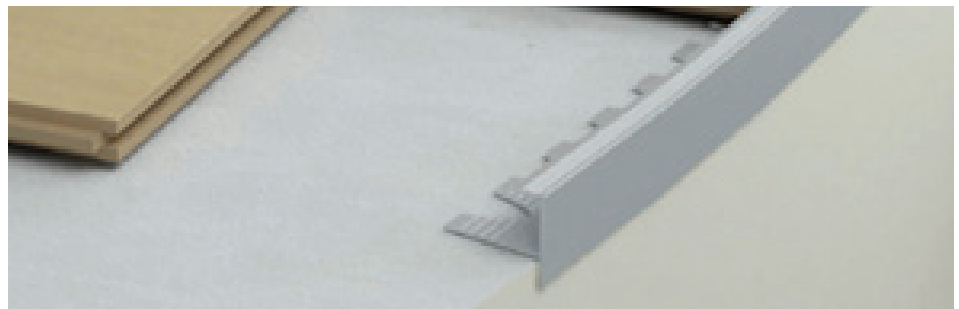

GF/710 aluminium anodisé argent

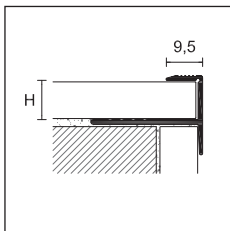

GF/

PRO FLEX LINE



**PROSTEP FLEX**

longueur = 270 cm - emballage 10 pcs

		H	
<b>ART.</b>	<b> finition</b>	<b>10</b>	<b>15</b>
<b>ALUMINIUM</b>		<b>710</b>	<b>715</b>
<b>GF/</b>	anodisé argent	67569	67350
	<b>euro/ml</b>	<b>7,13</b>	<b>7,54</b>

emballage individuel

Protect 70, 71 et 130 sont des profils en aluminium anodisé conseillés pour la protection de l'arête des marches en bois, céramique ou marbre déjà posées. Conformés à la norme DIN 51131 en matière de marches antiglisse, ils sont disponibles en version percée ou avec adhésif. Ils sont particulièrement adaptés à la mise aux normes des milieux publics.

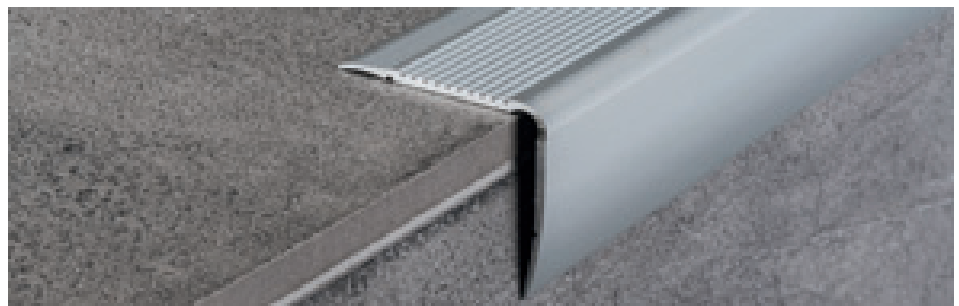

71/SF aluminium anodisé argent

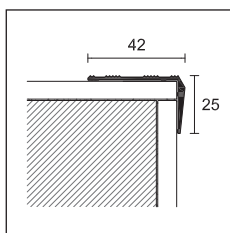

70/

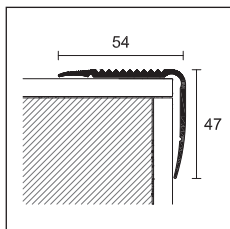

71/

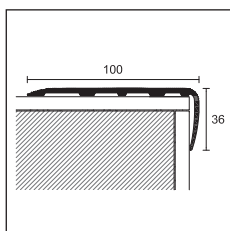

130/



**PROTECT**

emballage	20	10 pcs sous blister		
longueur cm	340	113	166	
<b>ART.</b>	<b>70/</b>	<b>470/</b>		
<b> finition</b>	<b>F</b>	<b>SF</b>	<b>A</b>	<b>CV</b>
<b>ALUMINIUM</b>				
anodisé argent	75328	75329	75358	21560
anodisé or	75338	-	75368	-
<b>euro/ml</b>	<b>8,30</b>	<b>8,12</b>	<b>10,08</b>	-
<b>euro/pièce</b>	-	-	-	<b>11,01</b>

art. 70/ emballage individuel - art. 70/ anodisé or extra euro/ml + 0,40

**PROTECT**

emballage	10 pcs	8 pcs	
longueur cm	340	270	
<b>ART.</b>	<b>71/</b>	<b>130/</b>	
<b> finition</b>	<b>F</b>	<b>SF</b>	<b>F</b>
<b>ALUMINIUM</b>			
anodisé argent	64067	64066	75804
<b>euro/ml</b>	<b>14,51</b>	<b>13,89</b>	<b>24,76</b>

## protect

Protect 76, 124, 110, 80 et 126 sont des profilés en aluminium anodisé avec insert en rouleau antidérapant Safety-Step ou en caoutchouc, pour la protection du bord des marches en céramique, marbre, bois ou moquette déjà installées. Conformément à la norme DIN 51131 relative aux marches antidérapantes, elles sont disponibles en version perforée et sont particulièrement adaptées là où le respect des espaces publics est requis.



76/F aluminium anodisé argent + antidérapant noir

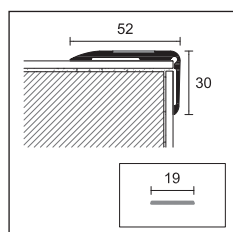

76/



### PROTECT

emballage	10 pcs	5 pcs sous blister 	
longueur cm	340	113	
ART.	76/	476/	
finition	F	CV	AD

### ALUMINIUM

anodisé argent 	75448	21680	21696
<b>euro/ml</b>	<b>12,10</b>	-	-
<b>euro/pièce</b>	-	<b>17,75</b>	<b>19,74</b>

### ROULEAU ANTIDERAPANT

longueur = 1820 cm - largeur mm	19
emballage 4 rouleaux -	
noir 	23002
<b>euro/ml</b>	<b>1,84</b>

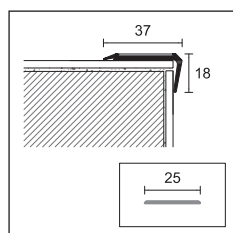

124/

### PROTECT

longueur = 270 cm - emballage 24 pcs	
ART.	124/
finition	F

### ALUMINIUM

anodisé argent 	75794
<b>euro/ml</b>	<b>10,16</b>

### ROULEAU ANTIDERAPANT

longueur = 1820 cm - largeur mm	25
emballage 4 rouleaux -	
noir 	23004
<b>euro/ml</b>	<b>2,43</b>

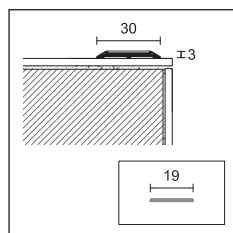

110/

### PROTECT

longueur = 270 cm - emballage 24 pcs	
ART.	110/
finition	F

### ALUMINIUM

anodisé argent 	75780
<b>euro/ml</b>	<b>9,27</b>

### ROULEAU ANTIDERAPANT

longueur = 1820 cm - largeur mm	19
emballage 4 rouleaux -	
noir 	23002
<b>euro/ml</b>	<b>1,84</b>

Le prix au mètre des profils 76/, 124/ et 110/ ne comprend pas l'insert antiglisse qui doit être commandé séparément.

Compléter le code article avec F=percé, AD= adhésif, CV=avec vis (ex. 110/percé devient 110/F)

 emballage sous blister non déconditionnable

Vente à l'unité voir page 288



124/F aluminium anodisé argent + antidérapant noir

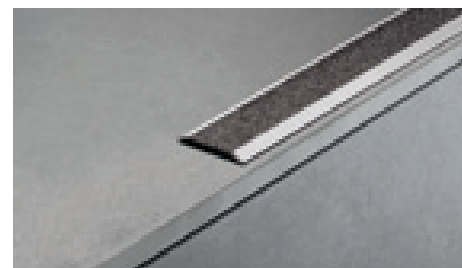

110/F aluminium anodisé argent + antidérapant noir

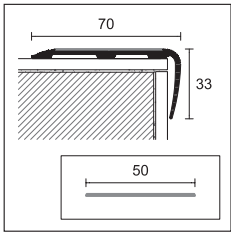

80/



**PROTECT**

longueur = 340 cm - emballage 10 pcs

<b>ART.</b>	<b>80/</b>
<b>finition</b>	<b>F</b>

**ALUMINIUM**

anodisé argent		64077
<b>euro/ml</b>		<b>15,57</b>

**ROULEAU ANTIDERAPANT**

longueur = 1820 cm - largeur mm		<b>50</b>
emballage 2 rouleaux -		
noir		23006
<b>euro/ml</b>		<b>4,82</b>

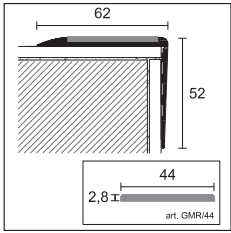

126/

**PROTECT**

longueur = 270 cm - emballage 6 pcs

<b>ART.</b>	<b>126/</b>
<b>finition</b>	<b>F</b>

**ALUMINIUM**

anodisé argent		75798
<b>euro/ml</b>		<b>15,10</b>

**CAOUTCHOUC RAYÉ**

longueur = 1700 cm - emballage 1 rouleaux

<b>ART.</b>	<b>GMR/44</b>	
noir		75706
<b>euro/ml</b>		<b>6,30</b>



80/F aluminium anodisé argent

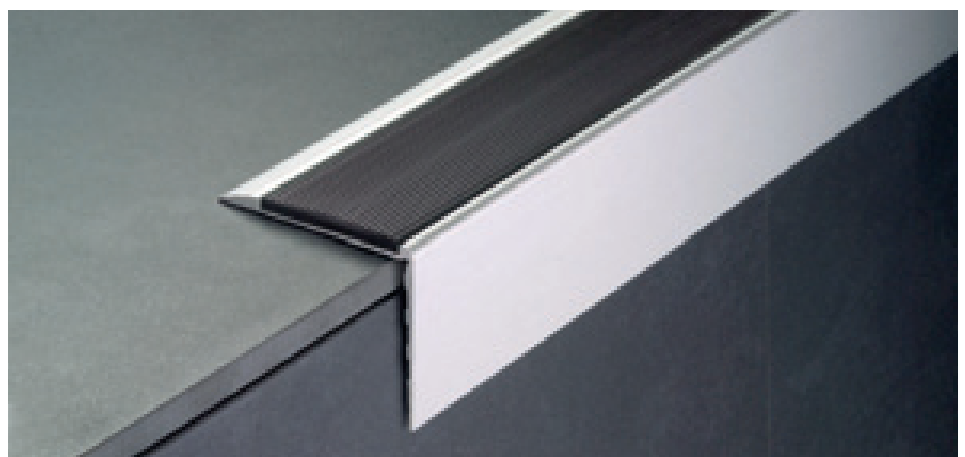

126/F aluminium anodisé argent

Le prix au mètre du profilé 80/ ne comprend pas l'insert antiglisse qui doit être commandé séparément.

Le prix au mètre du profilé 126/ ne comprend pas la gomme striée qui doit être commandée séparément.

Compléter le code article avec F=percé (p.e.: 80/ percé devient 80/F)

Vente à l'unité voir page 288

## protect

Protect 72, 79, 125 et 78 sont les profils en aluminium anodisé avec insert en caoutchouc (remplaçable), recommandé pour la protection du bord des marches en céramique, marbre, bois ou tapis déjà posées. Conformés à la norme DIN 51131, dans le domaine de marches antidérapantes, sont disponibles en version posés, particulièrement adaptée lors de mise aux normes de bâtiments publics.



72/F aluminium anodisé argent + GM/72 noir

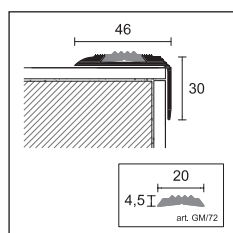

72/



### PROTECT

longueur = 340 cm - emballage 10 pcs

<b>ART.</b>	<b>72/</b>
<b> finition</b>	<b>F</b>
<b>ALUMINIUM</b>	
anodisé argent	75508
anodisé or	75518
<b>euro/ml</b>	<b>10,30</b>

### CAOUTCHOUC RAYÉ

longueur = 3400 cm - emballage 2 rouleaux

<b>ART.</b>	<b>GM/72</b>
noir	75565
<b>euro/ml</b>	<b>1,91</b>

art. 72/ anodisé or extra euro/ml + 0,40

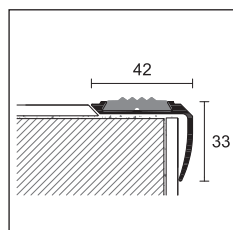

79/F + GM/R

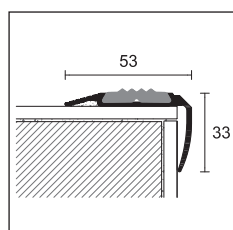

125/F + GM/R

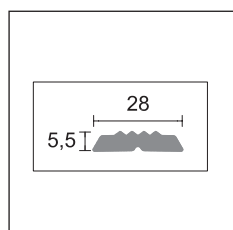

GM/R

### PROTECT

emballage	10	10
longueur cm	340	270
<b>ART.</b>	<b>79/</b>	<b>125/</b>
<b> finition</b>	<b>F</b>	<b>F</b>
<b>ALUMINIUM</b>		
anodisé argent	75728	75796
<b>euro/ml</b>	<b>8,28</b>	<b>12,55</b>

### CAOUTCHOUC RAYÉ

longueur = 3400 cm - emballage 2 rouleaux

<b>ART.</b>	<b>GM/R</b>
noir	75705
<b>euro/ml</b>	<b>2,40</b>

Le prix au mètre des profils 72/, 79/ et 125/ ne comprend pas la gomme anti-dérapante qui doit être commandée à part.

Compléter le code article avec F=percé (ex. 72/ percé devient 72/F)

Vente à l'unité voir page 288

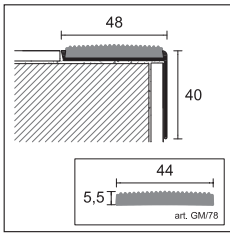

78/



**PROTECT**

longueur = 340 cm - emballage 20 pcs

**ART.** **78/**

**finition**   **F**

**ALUMINIUM**

anodisé argent  75578

**euro/ml** **9,83**

**CAOUTCHOUC RAYÉ**

longueur = 1700 cm - emballage 2 rouleaux

**ART.** **GM/78**

noir  75635

**euro/ml** **4,58**



125/F aluminium anodisé argent + GM/R noir

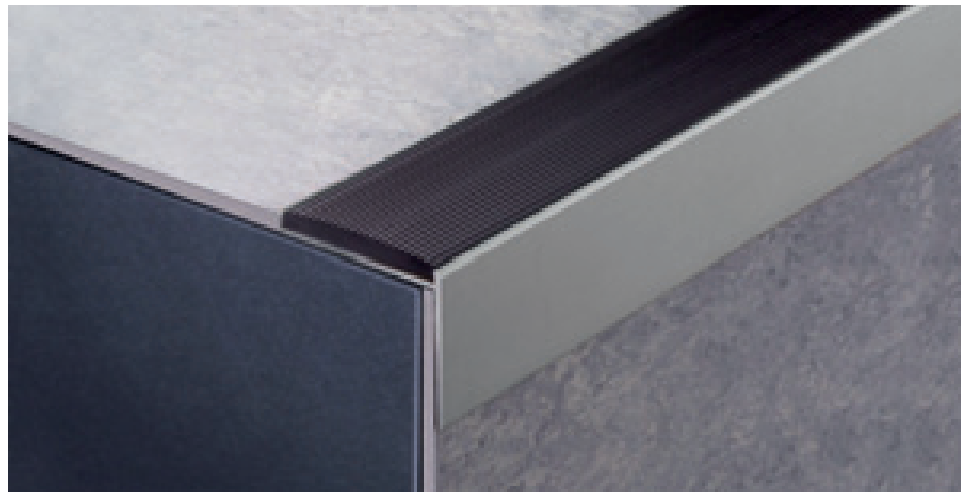

78/F aluminium anodisé argent

Le prix au mètre du profilé 78/ ne comprend pas l'insert antiglisse qui doit être commandé séparément.

Compléter le code article avec F=percé (ex. 78/ percé devient 78/F)

Vente à l'unité voir page 288

## protect

Protect 150, 151, 152, 154, 155 et 156 sont des profils en PVC conseillés pour la protection de l'arête des marches en céramique, marbre, bois, PVC, linoléum, moquette ou LVT. Ils peuvent s'employer au moment de la pose ou après celle-ci.



150 PVC noir

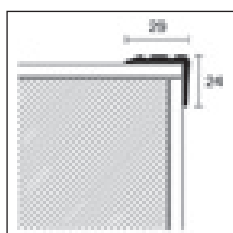

150



### PROTECT

longueur = 300 cm - emballage 15 pièces

ART. finition

PVC

	noir		19100
150	gris		19101
	marron		19102
	<b>euro/ml</b>		<b>2,58</b>

non déconditionnable

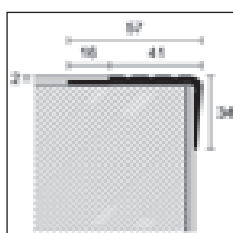

151

### PROTECT

longueur = 300 cm - emballage 15 pcs

ART. finition

PVC

	noir		19110
151	gris		19111
	marron		19112
	<b>euro/ml</b>		<b>3,90</b>

non déconditionnable

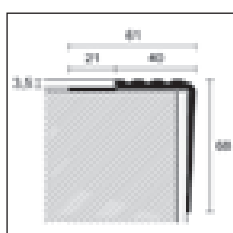

152

### PROTECT

longueur = 300 cm - emballage 15 pcs

ART. finition

PVC

	noir		19120
152	gris		19121
	marron		-
	<b>euro/ml</b>		<b>5,24</b>

non déconditionnable



151 PVC noir

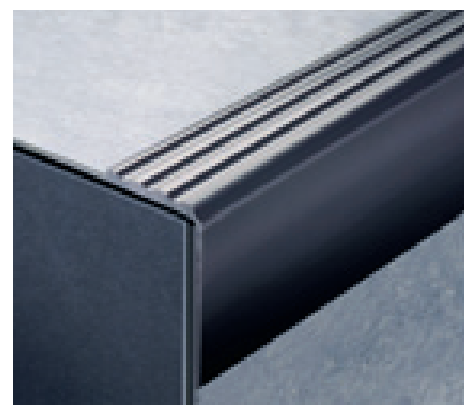

152 PVC gris

Tous les produits en PVC doivent être stockés horizontalement

Vente à l'unité voir page 288





# safety-step

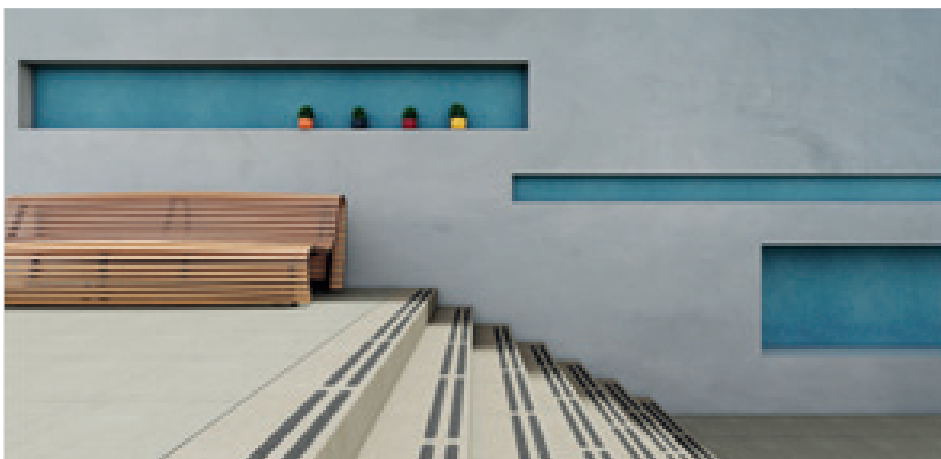

Bandes antidérapantes Safety-Step (General Purpose) est une ligne de bandes antiglisse adhésives formées de particules abrasives agrégées par des résines synthétiques sur un support. Elles sont indiquées pour toutes les surfaces sujettes à un trafic intense de piétons ou de véhicules telles que escaliers, entrées de bureaux et copropriétés, rampes, passerelles, monte-charges, sorties d'urgences, etc.



Safety-Step - bande antidérapante



## SAFETY-STEP - BANDE ANTIDÉRAPANTE

couleur	largeur (mm)	longueur (cm)	code	euro/pièce	emballage
noir	19	61	23000	1,73	50
noir	25	61	23001	2,05	50
noir	19	61	23100	9,03	10 pièces sous blister 
noir	25	61	23101	10,29	10 pièces sous blister 
transparent	19	61	23016	1,73	50

non déconditionnable - un blister contient 4 bandes

## COLLE POUR BORDS

ml 140 - emballage 12 pcs 1 tube pour 35 m

### ART.

**H3502** 23181

**euro/pièce** 40,27



Safety-Step - bande antidérapante

 emballage sous blister non déconditionnable

Vente à l'unité voir page 288

Rouleaux Antiglisse Safety-Step est une gamme de rouleaux antidérapants adhésifs formés de particules abrasives agrégées sur un support par des résines synthétiques.









Ils sont indiqués pour toutes les surfaces sujettes à un trafic intense de piétons ou de véhicules telles que escaliers, entrées de bureaux et copropriétés, rampes, passerelles, monte-charges, sorties d'urgence, etc. Pour les versions en blanc et en gris (Resilient Medio/Fine) la surface est en caoutchouc et leur utilisation est idéale aux endroits où l'on peut marcher pieds nus tel que douches, vestiaires, saunas, bateaux, équipements sportifs etc.



Safety-Step - bande antidérapante



**SAFETY-STEP - ROULEAU ANTIDERAPANT**

couleur		largeur (mm)	longueur (cm)	code	euro/pièce	emballage
noir		19	1820	23002	<b>22,58</b>	4
noir		25	1820	23004	<b>29,82</b>	4
noir		50	1820	23006	<b>59,64</b>	2
noir		19	360	23103	<b>6,62</b>	10 pièces sous blister 
noir		25	360	23105	<b>8,09</b>	10 pièces sous blister 
transparent		19	1820	23018	<b>27,09</b>	4
transparent		25	1820	23020	<b>35,81</b>	4
transparent		50	1820	23022	<b>71,61</b>	2
gris		25	1820	23044	<b>91,46</b>	4
gris		50	1820	23046	<b>182,91</b>	2



Safety-Step - rouleau antidérapant

 emballage sous blister non déconditionnable

Vente à l'unité voir page 288

# prostair

Prostair est un système complet de profils avec les accessoires de fixation pour l'ancrage des tringles d'escaliers. Les accessoires de fixation permettent de retirer facilement la tringle en cas de nettoyage ou de substitution du produit.

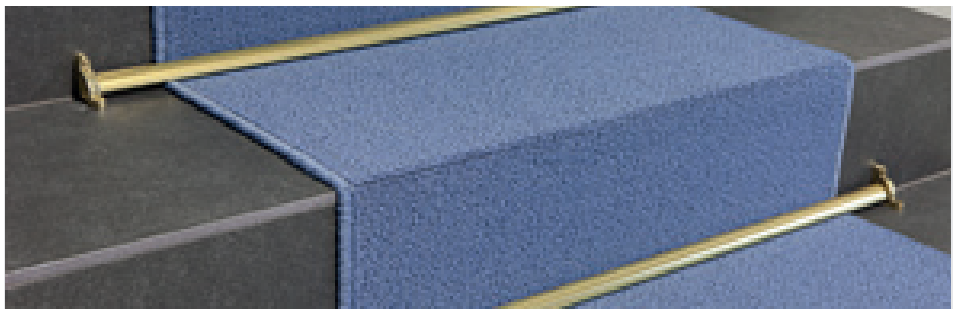

155/16 aluminium brillant poli or + 177/16

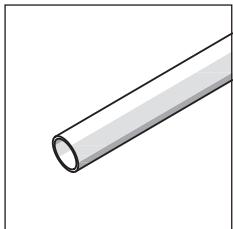

151/11



### PROSTAIR

longueur = 380 cm - diamètre 11 - emballage 20 pcs

ART. finition

#### ALUMINIUM

151/11	brillant poli argent		78430
	<i>euro/ml</i>		<b>6,56</b>

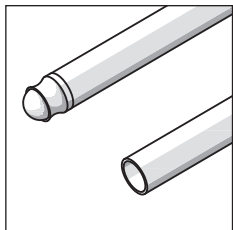

150/

### PROSTAIR

emballage 20 pcs

longueur cm	80	90	100	120	380
-------------	----	----	-----	-----	-----

ART. finition

#### ALUMINIUM

		diamètre				
	<b>11</b>	78311	78312	78313	78314	78319
	<i>euro/pièce</i>	<b>8,80</b>	<b>9,47</b>	<b>10,12</b>	<b>11,42</b>	-
	<i>euro/ml</i>	-	-	-	-	<b>6,56</b>
<b>150/</b>	<b>brillant poli or</b>					
	<b>13</b>	78321	-	78323	-	78329
	<i>euro/pièce</i>	<b>9,50</b>	-	<b>10,87</b>	-	-
	<i>euro/ml</i>	-	-	-	-	<b>6,80</b>
	<b>16</b>	-	-	-	-	78339
	<i>euro/ml</i>	-	-	-	-	<b>7,61</b>

emballage 10 pcs sous blister

<b>4150/11/S</b>	brillant poli or		<b>11</b>	21810	21811	21812	-	-
	<i>euro/blister</i>			<b>19,02</b>	<b>20,33</b>	<b>21,62</b>	-	-

Articles 150/11, 150/13 et 150/16 en 3,80 ml sont déconditionnables, les autres non

Article 150/13 longueur 380 cm emballage 40 pcs - article 150/16 longueur 380 cm emballage 25 pcs

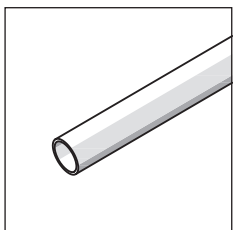

163/

### PROSTAIR

emballage	10 pcs	10 pcs	10 pcs
-----------	--------	--------	--------

longueur = 380 cm

finition

#### LAITON

		diamètre			
	<b>11</b>		<b>13</b>	<b>16</b>	
<b>163/</b>	poli		78801	78802	78803
	<i>euro/ml</i>		<b>15,57</b>	<b>17,77</b>	<b>19,56</b>

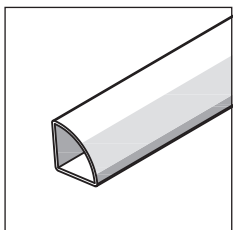

155/16

### PROFILÉS DIVERS

longueur = 300 cm - emballage 20 pcs

ART. finition

**16x16**

#### ALUMINIUM

<b>155/16</b>	brillant poli or		78379
	<i>euro/ml</i>		<b>10,72</b>

art 163/ coupés à la demande + 1,29 €/pièce

Compléter le code article avec la mesure du diamètre.(ex: 150/ pour diamètre 11 devient 150/11)

Vente à l'unité voir page 288



163/13 laiton poli + 170/13



155/16 aluminium brillant poli or + 168/16 + 178/16

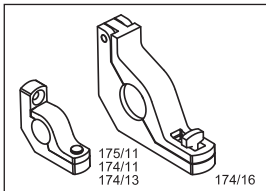

175/11 + 174/

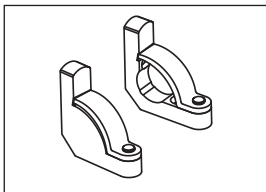

177/16

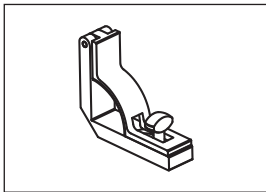

178/16

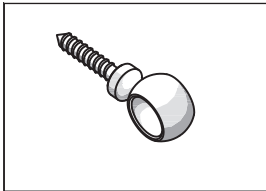

171/ + 170/

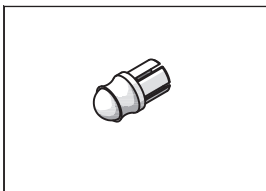

161/11 + 169/

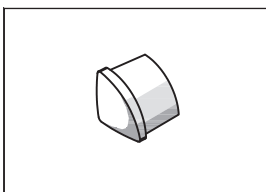

168/16

Compléter le code article avec la mesure diamètre (p.e.: 174/ pour diamètre=11 devient 174/11)

Vente à l'unité voir page 288

**ACCESSOIRES CHARNIERES LATERALES**

emballage 20 pcs		diamètre		
ART.	finition	11	13	16
<b>LAITON</b>				
175/11	chromé		78445	-
	<b>euro/pièce</b>		<b>11,64</b>	-
emballage 20 pcs				
174/	poli		78410	78412
	<b>euro/pièce</b>		<b>8,04</b>	<b>11,78</b>
emballage 10 blisters de 2 pcs dx/sx				
177/16	poli		-	78415
	<b>euro/couple</b>		-	<b>27,45</b>
emballage 20 pcs		<b>mésures</b>		
		<b>16x16</b>		
178/16	poli		78420	
	<b>euro/pièce</b>		<b>9,28</b>	

**ACCESSOIRES OEILLET**

emballage 20 pcs		diamètre		
ART.	finition	11	13	16
<b>LAITON</b>				
171/11	chromé		78440	-
	<b>euro/pièce</b>		<b>4,27</b>	-
emballage 20 pcs				
170/	poli		78400	78401
	<b>euro/pièce</b>		<b>2,50</b>	<b>4,29</b>
emballage 10 blisters de 4 pcs				
4170/ /S	poli		21852	-
	<b>euro/blister</b>		<b>10,82</b>	-
non déconditionnable				

**ACCESSOIRES EMBOUTS**

emballage 20 pcs		diamètre		
ART.	finition	11	13	16
<b>LAITON</b>				
161/11	chromé		78435	-
	<b>euro/pièce</b>		<b>2,64</b>	-
emballage 20 pcs				
169/	laiton (pour profils en aluminium et laiton)		78395	78396
	<b>euro/pièce</b>		<b>1,94</b>	<b>2,22</b>
			<b>2,22</b>	<b>2,64</b>
emballage 20 pcs		<b>16x16</b>		
168/16	poli		78418	
	<b>euro/pièce</b>		<b>3,33</b>	
non déconditionnable				





## Profils pour parquets, sols stratifiés et en LVT

Un programme complet de profils pour parquets, sols stratifiés et en LVT. Une série de systèmes et de solutions professionnelles proposés dans différentes couleurs d'aluminium anodisé et dans les finitions exclusives Alcrom® Plus, avec la possibilité d'une personnalisation ultérieure grâce à la technologie PDS.

# profils pour parquets et sols stratifiés unisystem plus



Unisystem Plus est un système de pose flottante de sols en bois et stratifiés d'une épaisseur de 6,5 mm à 22,6 mm. Composé de profils de jonction, de profils d'extrémité, de profilés de périmètre et de profilés de nez de marche, Unisystem Plus est facile à installer et à enlever. En fait, le système consiste en un profilé supérieur, une base en aluminium et un clip de fixation: après l'insertion du clip de fixation dans le profilé supérieur, il suffit d'appliquer une légère pression sur le dessus pour le fixer à la base.

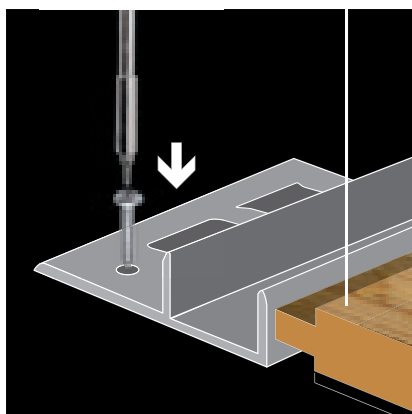

*fixer la base en aluminium avec vis ou colles*

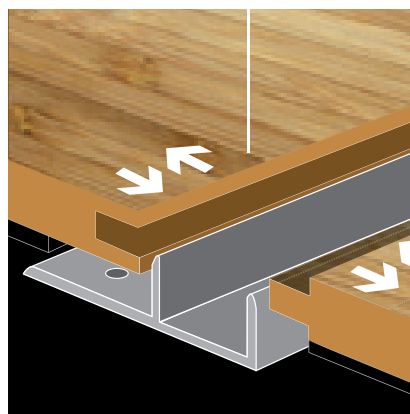

*poser les sols*

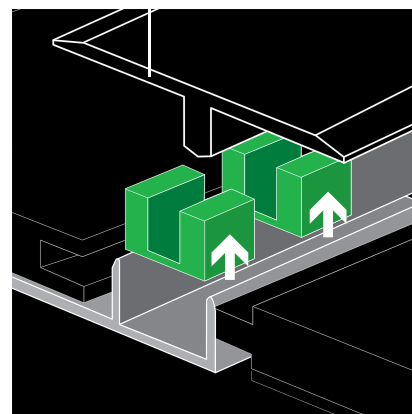

*fixer les clips dans le profilé supérieur*

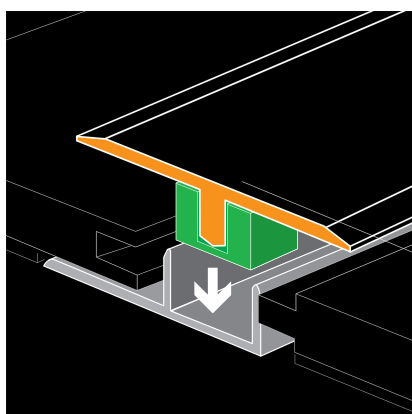

*poser le profilé supérieur sur la base*

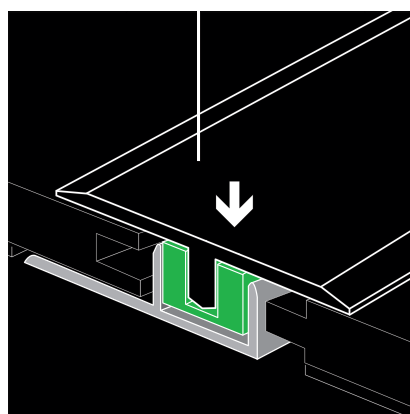

*insérer le profilé supérieur sur la base*



## La Gamme UNISYSTEM PLUS

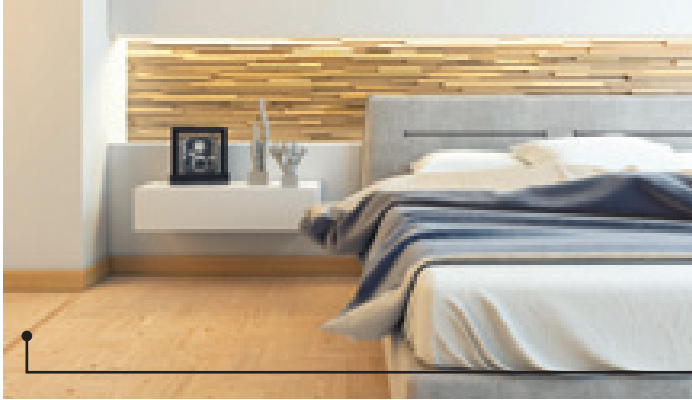

Profils de jonction  
pour sol de même  
niveau



Profils de  
terminaison  
pour sol de  
niveaux différents



Profils de pourtour

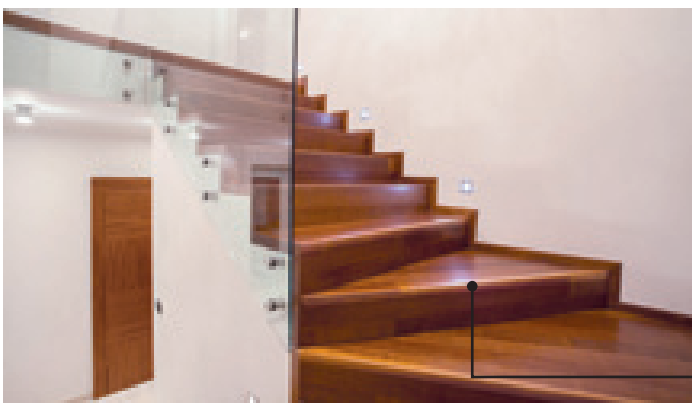

Profils pour marches



# profils pour parquets et sols stratifiés

## unisystem - unisystem plus

Unisystem Plus est un système pour la pose flottante de sols en bois et stratifiés de 6,5 à 22,6 mm d'épaisseur, composé de profilés de joint pour sols de même niveau (série Z/), de profilés d'extrémité pour sols de différents niveaux (série C/) et profils périmétriques (série S/). Le système se compose d'une base en aluminium naturel et d'un profil supérieur qui est fixé à la base au moyen de clips spéciaux. Le profil supérieur est disponible en aluminium anodisé dans différentes finitions ou revêtu d'un film effet bois Alcrom® Plus pour une parfaite adéquation avec le sol.



Unisystem Plus S/9/SF, Z/1/SF et C/7/SF

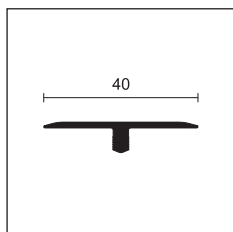

Z/1/SF

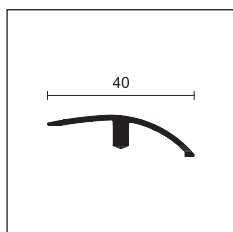

C/7/SF

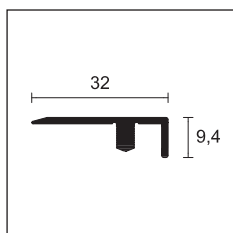

S/9/SF



### UNISYSTEM/ UNISYSTEM PLUS

longueur = 270 cm - emballage 10 pcs

ART.	finition	Z/1/SF	C/7/SF	S/9/SF
épaisseur sols mm de/à		6,5/22,6	6,5/10	6,5/22,6

#### ALUMINIUM revêtu du décor ALCROM® PLUS

	02	66301	66001	65701
	05	66306	66006	65706
	08	66304	66004	65704
	10	66307	66007	65707
	11	66308	66008	65708
	12	66309	66009	65709
	13	66310	66010	65710
	14	66311	66011	65711
	18	66316	66016	65716
	19	66318	66018	65718
	20	66317	66017	65717
	26	66321	66021	65721
	31	66328	66028	65728
	32	66329	66029	65729
	34	66331	66031	65731
	35	66332	66032	65732
	36	66333	66033	65733
	37	66334	66034	65734
	38	66335	66035	65735
	39	66336	66036	65736
	40	66337	66037	65737
	41	66338	66038	65738
	42	66339	66039	65739
	43	66340	66040	65740
	44	66341	66041	65741
	47	66344	66044	65744
	65	66365	66065	65765
	71	66368	66068	65768
	72	66369	66069	65769
	73	66370	66070	65770
	74	66371	66071	65771
	76	66374	66074	65774
	77	66372	66072	65772
	78	66376	66076	65776
	79	66373	66073	65773
	80	66377	66077	65777
	81	66378	66078	65778
	89	66386	66086	65784

euro/ml

11,43

emballage individuel

### UNISYSTEM/ UNISYSTEM PLUS

longueur = 270 cm - emballage 10 pcs

ART.	finition	Z/1/SF	C/7/SF	S/9/SF
épaisseur sols mm de/à		6,5/22,6	6,5/10	6,5/22,6

#### ALUMINIUM revêtu du décor ALCROM® PLUS

	91	66388	66088	65786
	92	66389	66089	65789
	93	66390	66090	65790
	94	66391	66091	65791
	95	66392	66092	65792
	351	66393	66093	-
	363	66394	66094	-
	372	66395	66095	-
	490	66397	66097	-
	560	66398	66098	-
	580	66399	66099	65793
	590	66400	66100	-
	665	66401	66101	65794
	670	66402	66102	65795
	951	66408	66108	65797
	975	66409	66109	65798
	1024	66410	66110	65799
	1033	66411	66111	65800
	1042	66412	66112	65801
	1090	66414	66114	65803
	1202	66416	66116	65805
	1203	66417	66117	65806
	1204	66418	66118	65807
	1205	66419	66119	65808
	1206	66420	66120	65809
	1207	66421	66121	65810
	1208	66422	66122	65811
	1209	66423	66123	65812
	1210	66424	66124	65813
	1211	66425	66125	65814
	1212	66426	66126	65815
	1213	66427	66127	65816
	1214	66428	66128	65817
	1215	66429	66129	65818
	1216	66430	66130	65819
	1217	66431	66131	65820
	100	66432	66132	-
	noir 97	66433	66133	65821

euro/ml

11,43

emballage individuel

Vente à l'unité voir page 288

Profils de longueur 270 cm: commander les bases séparément.

Décor personnalisés PDS sur demande (voir page 195)

# unisystem - unisystem plus



## UNISYSTEM/ UNISYSTEM PLUS

longueur = 270 cm - emballage 20 pcs

ART.	finition	Z/1/SF	C/7/SF	S/9/SF
épaisseur sols mm de/à		6,5/22,6	6,5/10	6,5/22,6

### ALUMINIUM ANODISÉ

argent		67217	67007	65680
<b>euro/ml</b>		<b>6,86</b>	<b>6,86</b>	<b>6,86</b>
titane		67238	67000	65691
or		67227	67017	65685
or sable		67234	67024	65688
bronze		67237	67027	65690
<b>euro/ml</b>		<b>7,49</b>	<b>7,49</b>	<b>7,49</b>

Disponibles en autres modèles pour sols d'épaisseur supérieure, voir page 176.  
emballage individuel

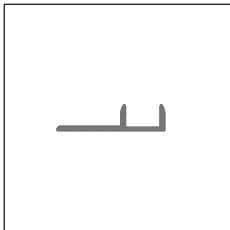

TPU/

## UNISYSTEM PLUS - BASES

épaisseur sols mm de/à

	6,5/10	9,6/12,5	12,6/15,5	15/19	19,6/22,6
longueur = 270 cm emb. 20 pcs (15 clips TU/6 compris) TU/6	<b>H</b>				

ART.	finition	6	10	13	15	22
------	----------	---	----	----	----	----

### ALUMINIUM

TPU/ aluminium naturel		67437	67447	67457	67460	67467
<b>euro/ml</b>		<b>4,71</b>	<b>5,26</b>	<b>5,74</b>	<b>6,41</b>	<b>8,37</b>

emballage individuel (art. TPU/22 emballage 10 pcs)

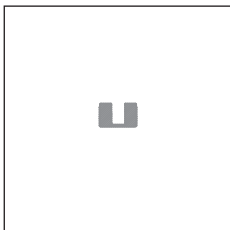

TU/6

## CLIPS DE RECHANGE

emballage 150 pcs

	H
	6

TU/6	68812/150
------	-----------

<b>euro/emballage</b>	<b>22,42</b>
-----------------------	--------------

non déconditionnable

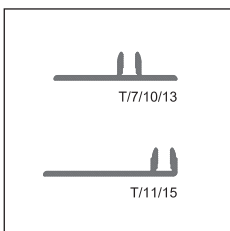

T/

## UNISYSTEM - BASES

épaisseur sols mm de/à

	6,5/10	10,12	6,5/10	13/15	11/15
longueur = 270 cm - emballage 20 pcs	<b>H</b>				

ART.	finition	7	10	11	13	15
------	----------	---	----	----	----	----

### ALUMINIUM

T/ aluminium naturel		67287	67297	67317	67307	67327
<b>euro/ml</b>		<b>4,71</b>	<b>5,26</b>	<b>4,67</b>	<b>5,74</b>	<b>5,30</b>



Z/1/SF aluminium revêtu Alchrom® Plus



C/7/SF aluminium revêtu Alchrom® Plus



S/9/SF aluminium revêtu Alchrom® Plus

# profils pour parquets et sols stratifiés

## unisystem - unisystem plus

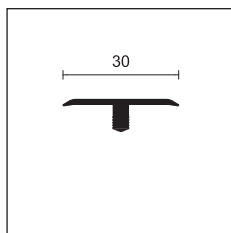

Z3/30/SF

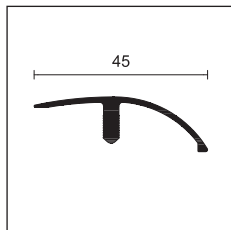

C/10/SF

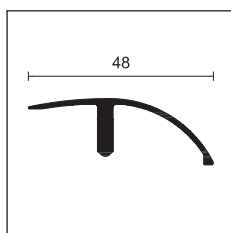

C/13/SF

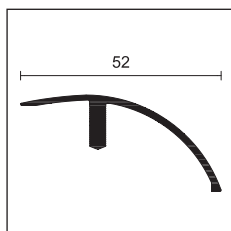

C/22/SF

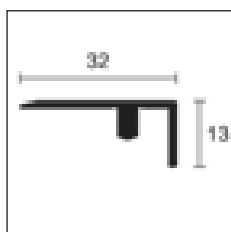

S/15/SF

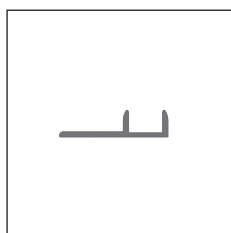

TPU/

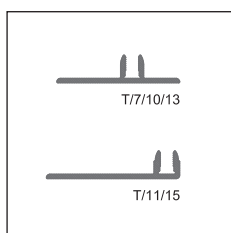

T/

### UNISYSTEM - UNISYSTEM PLUS

longueur = 270 cm		emballage 20 pcs	emballage 20 pcs	emballage 10 pcs	emballage 10 pcs	emballage 10 pcs
<b>ART.</b>	<b> finition</b>	<b>Z3/30/SF</b>	<b>C/10/SF</b>	<b>C/13/SF</b>	<b>C/22/SF</b>	<b>S/15/SF</b>
épaisseur sols mm de/à		6,5/22,6	9,6/12,5	12,6/15,5	15/22,6	9,6/22,6
<b>ALUMINIUM ANODISÉ</b>						
argent		63700	67077	67147	66907	65480
<b>euro/ml</b>		<b>6,42</b>	<b>7,76</b>	<b>9,04</b>	<b>14,83</b>	<b>7,18</b>
or		63702	67087	67157	-	-
or sable		63704	-	-	-	65488
<b>euro/ml</b>		<b>7,05</b>	<b>8,39</b>	<b>9,67</b>	-	<b>7,81</b>
emballage individuel						

### UNISYSTEM PLUS - BASES

épaisseur sols mm de/à		6,5/10	9,6/12,5	12,6/15,5	15/19	19,6/22,6
longueur = 270 cm						
emb. 20 pcs (15 clips TU/6 compris) TU/6		<b>H</b>				
<b>ART.</b>	<b> finition</b>	<b>6</b>	<b>10</b>	<b>13</b>	<b>15</b>	<b>22</b>
<b>ALUMINIUM</b>						
TPU/	aluminium naturel		67437	67447	67457	67460
	<b>euro/ml</b>	<b>4,71</b>	<b>5,26</b>	<b>5,74</b>	<b>6,41</b>	<b>8,37</b>
emballage individuel (art. TPU/22 emballage 10 pcs)						

### CLIPS DE RECHANGE

emballage 150 pcs		<b>H</b>
		<b>6</b>
<b>TU/6</b>		68812/150
<b>euro/emballage</b>		<b>22,42</b>
non déconditionnable		

### UNISYSTEM - BASES

épaisseur sols mm de/à		6,5/10	10/12	6,5/10	13/15	11/15
longueur = 270 cm - emballage 20 pcs		<b>H</b>				
<b>ART.</b>	<b> finition</b>	<b>7</b>	<b>10</b>	<b>11</b>	<b>13</b>	<b>15</b>
<b>ALUMINIUM</b>						
T/	aluminium naturel		67287	67297	67317	67307
	<b>euro/ml</b>	<b>4,71</b>	<b>5,26</b>	<b>4,67</b>	<b>5,74</b>	<b>5,30</b>



Z3/30/SF aluminium anodisé argent

Décors personnalisés PDS sur demande (voir page 195)

Vente à l'unité voir page 288

# unisystem - unisystem plus

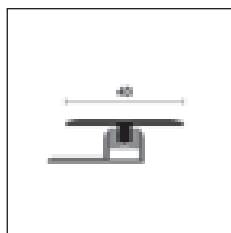

TPZ/

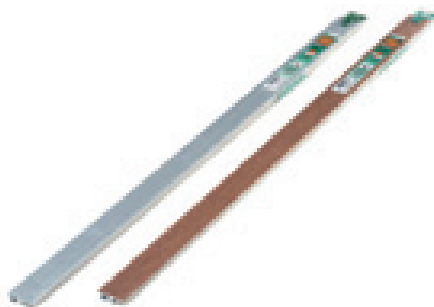

TPZ/47/CV aluminium anodisé argent et aluminium décors Alcrom® Plus

## UNISYSTEM PLUS

longueur = 90 cm - emballage 10 pcs sous blister - épaisseur sols de 6,5 à 10 mm

ART. finition

### ALUMINIUM revêtu du décor ALCROM® PLUS

	05	43005		77	43011		1208	43027
	10	43020		78	43066		1209	43029
	14	43006		80	43068		1210	43030
	19	43007		89	43012		1211	43031
	20	43028		91	43013		1212	43033
TPZ/47/CV	26	43008		580	43014		1213	43035
	31	43009		1202	43016		1214	43037
	38	43034		1203	43017		1215	43039
	39	43010		1204	43018		1216	43041
	40	43036		1205	43019		1217	43043
	42	43038		1206	43025			
	65	43056		1207	43026			

euro/pièce

15,96

emballage individuel

## UNISYSTEM PLUS

longueur = 90 cm - emballage 10 pcs sous blister

ART. finition TPZ/47/CV TPZ/410/CV TPZ/413/CV

épaisseur sols mm de/à 6,5 / 10 9,6 / 12,5 12,6 / 15,5

### ALUMINIUM ANODISÉ

argent		43000	43072	43144
or		43004	43076	43148

euro/pièce

11,85

12,36

12,81

emballage individuel - anodisé or extra euro/pièce + 0,57

## UNISYSTEM PLUS

longueur = 90 cm - emballage 10 pcs sous blister - épaisseur sols de 6,5 à 10 mm

ART. finition

### ALUMINIUM revêtu du décor ALCROM® PLUS

	05	43219		77	43225		1208	43239
	10	43234		78	43280		1209	43240
	14	43220		80	43282		1210	43241
	19	43221		89	43226		1211	43243
	20	43242		91	43227		1212	43244
TPC/47/CV	26	43222		580	43228		1213	43245
	31	43223		1202	43231		1214	43247
	38	43248		1203	43232		1215	43249
	39	43224		1204	43233		1216	43251
	40	43250		1205	43235		1217	43253
	42	43252		1206	43236			
	65	43270		1207	43237			

euro/pièce

15,96

emballage individuel

## UNISYSTEM PLUS

longueur = 90 cm - emballage 10 pcs sous blister

ART. finition TPC/47/CV TPC/410/CV TPC/413/CV

épaisseur sols mm de/à 6,5 / 10 9,6 / 12,5 12,6 / 15,5

### ALUMINIUM ANODISÉ

argent		43214	43286	43358
or		43218	43290	43362

euro/pièce

11,85

12,59

13,83

emballage individuel - anodisé or extra euro/pièce + 0,57

## UNISYSTEM PLUS

longueur = 90 cm - emballage 10 pcs sous blister

ART. finition TPS/47/CV TPS/410/CV TPS/413/CV

épaisseur sols mm de/à 6,5 / 10 9,6 / 12,5 12,6 / 15,5

### ALUMINIUM ANODISÉ

argent		43430	43502	43574
euro/pièce		11,85	12,88	13,32

emballage individuel

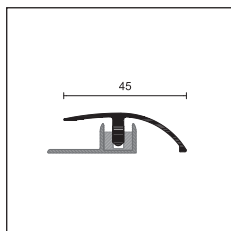

TPC/

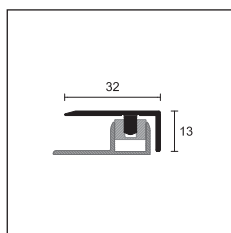

TPS/

L'emballage blister inclus la base, le clip et le profilé.

# unisystem plus

G/2/SF est un profilé de nez de marche de la gamme Unisystem Plus, constitué d'un socle et d'un profilé supérieur, destiné à la pose de sols en bois et stratifiés d'une épaisseur de 6,5 à 12,5 mm.

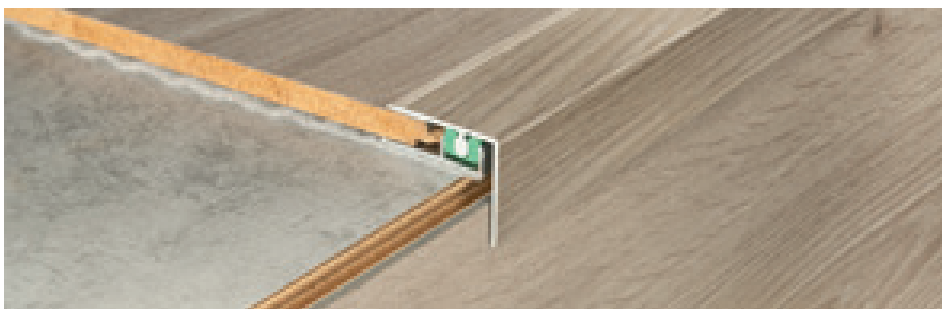

G/2/SF aluminium revêtu Alcrom® Plus

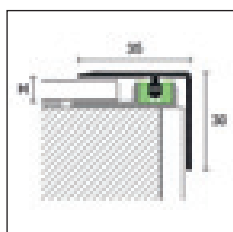

G/2/SF + TPU/



## UNISYSTEM PLUS

longueur = 270 cm - emballage 10 pcs - épaisseur sols de 6,5 à 12,5 mm

ART. finition

### ALUMINIUM revêtu du décor ALCROM® PLUS

	05	43645		41	43656		1207	43668
	08	43646		77	43657		1208	43669
	12	43647		89	43658		1209	43670
	13	43648		91	43659		1210	43671
	14	43649		93	43660		1211	43672
<b>G/2/SF</b>	19	43650		580	43661		1212	43673
	26	43651		1202	43663		1213	43674
	32	43652		1203	43664		1214	43675
	36	43653		1204	43665		1215	43676
	39	43654		1205	43666		1216	43677
	40	43655		1206	43667		1217	43678

euro/ml

12,11

emballage individuel

## UNISYSTEM PLUS

longueur = 270 cm - emballage 10 pcs - épaisseur sols de 6,5 à 12,5 mm

ART. finition

### ALUMINIUM ANODISÉ

	argent		43690
<b>G/2/SF</b>	euro/ml		7,22
	titane		43691
	euro/ml		7,85

emballage individuel

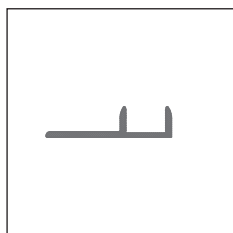

TPU/

## UNISYSTEM PLUS - BASES

épaisseur sols mm de/à

6,5/10

9,6/12,5

longueur = 270 cm - emballage 20 pcs  
(15 clips TU/6 compris) TU/6

H

ART. finition

6

10

### ALUMINIUM

<b>TPU/</b>	aluminium naturel		67437	67447
	euro/ml		4,71	5,26

emballage individuel

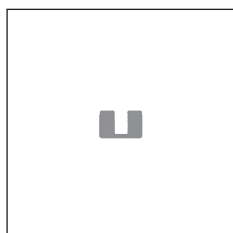

TU/6

## CLIPS DE RECHANGE

emballage 150 pcs

H

6

TU/6

68812/150

euro/emballage

22,42

non déconditionnable

Vente à l'unité voir page 288

Décor personnalisés PDS sur demande  
(voir page 195)

Profils de longueur 270 cm: commander les  
bases séparément.

G/4/SF est un profil de nez de marche de la gamme Unisystem Plus, composé d'un profil de base et d'un profil supérieur, pour la pose flottante de sols en bois et stratifiés d'une épaisseur de 6,5 à 15,5 mm.

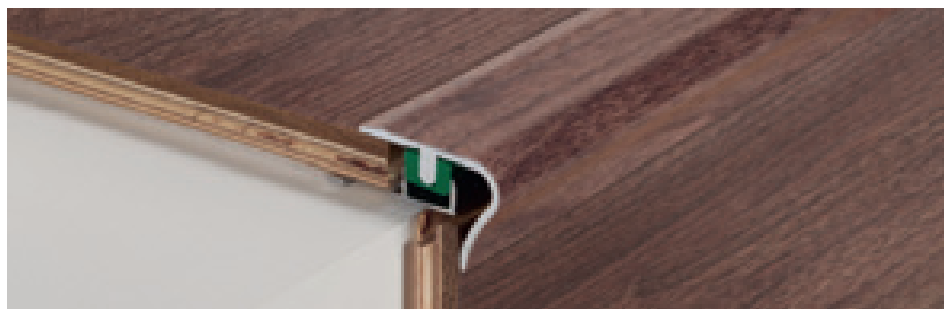

G/4/SF aluminium revêtu Alcrom® Plus

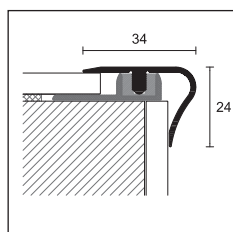

G/4/SF + TPU/



**UNISYSTEM PLUS**

longueur = 270 cm - emballage 10 pcs - épaisseur sols de 6,5 à 15,5 mm

ART. finition

**ALUMINIUM revêtu du décor ALCROM® PLUS**

G/4/SF	02	63905	37	63943	76	63956
	08	63907	38	63919	77	63937
	10	63910	40	63920	78	63934
	11	63911	41	63926	79	63938
	12	63913	42	63921	80	63935
	13	63916	43	63927	81	63939
	18	63914	44	63929	92	63941
	20	63915	65	63931	93	63944
	32	63917	71	63951	94	63945
	34	63923	72	63952	95	63946
	35	63924	73	63953		
	36	63942	74	63954		
	<b>euro/ml</b>			<b>12,10</b>		

emballage individuel

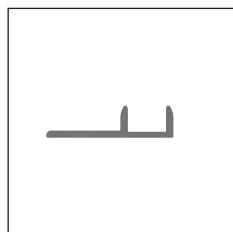

TPU/

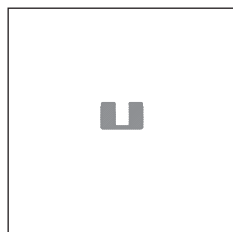

TU/6

**UNISYSTEM PLUS**

longueur = 270 cm - emballage 10 pcs - épaisseur sols de 6,5 à 15,5 mm

ART. finition

**ALUMINIUM ANODISÉ**

G/4/SF	argent		63900
	or sable		63904
<b>euro/ml</b>			<b>7,18</b>

emballage individuel - anodisé or sable extra euro/ml + 0,63

**UNISYSTEM PLUS - BASES**

épaisseur sols mm de/à	6,5/10	9,6/12,5	12,6/15,5		
longueur = 270 cm emb. 20 pcs (15 clips TU/6 compris) TU/6	<b>H</b>				
ART. finition	<b>6</b>	<b>10</b>	<b>13</b>		
<b>ALUMINIUM</b>					
TPU/ aluminium naturel		67437	67447	67457	
<b>euro/ml</b>			<b>4,71</b>	<b>5,26</b>	<b>5,74</b>

emballage individuel

**CLIPS DE RECHANGE**

emballage 150 pcs	<b>H</b>
	<b>6</b>
TU/6	68812/150
<b>euro/emballage</b>	<b>22,42</b>

non déconditionnable

Vente à l'unité voir page 288

Profils de longueur 270 cm. Commander les bases séparément.

Décor personnalisés PDS sur demande (voir page 195)

## profifix thin

Profifix Thin est un système pour la pose flottante de sols LVT de 4 à 8 mm d'épaisseur, composé de profilés de jonction pour sols de même niveau (Z/4), de profilés d'extrémité pour sols de niveaux différents (C/4) et de profilés périmétriques (S/4). Le système se compose d'une base en PVC et d'un profil supérieur disponible en aluminium anodisé dans différentes finitions ou revêtu d'un film Alcrom® Plus effet bois, pierre ou béton pour une parfaite adéquation avec le sol.

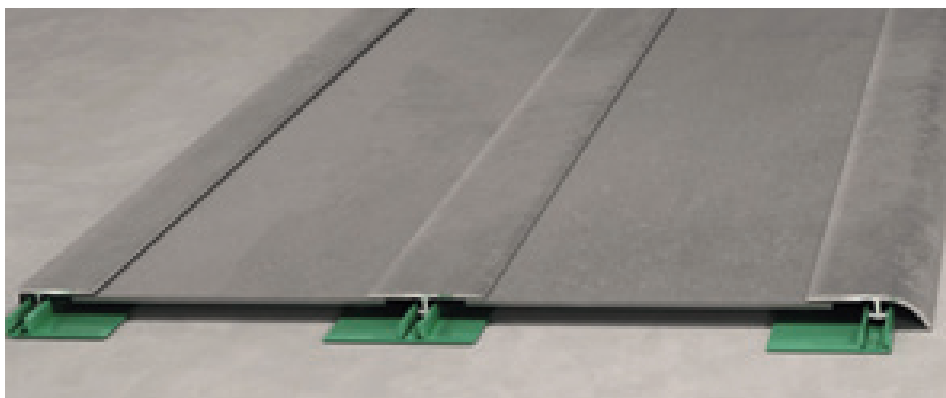

Profifix Thin S/4, Z/4 et C/4

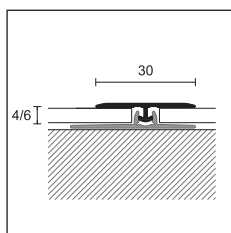

Z/4 + PT/4

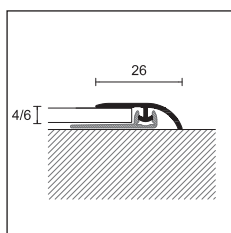

C/4 + PT/4/SA

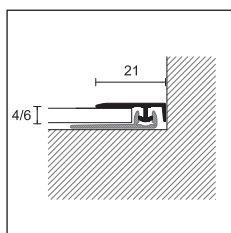

S/4 + PT/4/SA

### PROFIX THIN

longueur = 270 cm - emballage 20 pcs

pour sols d'épaisseur de 4 à 8 mm

#### ALUMINIUM revêtu du décor ALCROM® PLUS

	Z/4	C/4	S/4
1003	85101	85201	85301
1006	85102	85202	85302
1009	85103	85203	85303
1012	85104	85204	85304
1021	85107	85207	85307
1024	85108	85208	85308
1030	85110	85210	85310
1033	85111	85211	85311
1036	85112	85212	85312
1042	85114	85214	85314
1045	85115	85215	85315
1051	85117	85217	85317
1054	85118	85218	85318
1057	85119	85219	85319
1060	85120	85220	85320
1063	85121	85221	85321
1066	85122	85222	85322
1069	85123	85223	85323
1081	85127	85227	85327
1084	85128	85228	85328
1090	85130	85230	85330
1105	85135	85235	85335
1108	85136	85236	85336
1111	85137	85237	85337
<b>euro/ml</b>	<b>5,41</b>	<b>5,41</b>	<b>5,41</b>

emballage individuel

### PROFIX THIN

longueur = 270 cm - emballage 20 pcs

pour sols d'épaisseur de 4 à 8 mm

ART.	Z/4	C/4	S/4
<b>finition</b>			
<b>ALUMINIUM ANODISÉ</b>			
argent	85050	85060	85070
<b>euro/ml</b>	<b>3,23</b>	<b>3,23</b>	<b>3,23</b>
or sable	85052	85062	85072
titane	85054	85064	85074
<b>euro/ml</b>	<b>3,59</b>	<b>3,59</b>	<b>3,59</b>
bronze elox	85056	85066	85076
<b>euro/ml</b>	<b>3,86</b>	<b>3,86</b>	<b>3,86</b>

Décor personnalisés PDS sur demande (voir page 195)

Vente à l'unité voir page 288



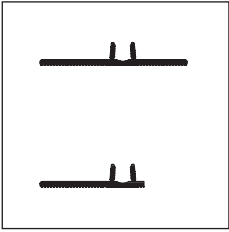

PT/4  
PT/4/SA

**PROFIX THIN - BASES**

longueur = 270 cm - emballage 20 pcs

pour sols d'épaisseur de 4 à 6 mm

ART.	PT/4	PT/4/SA
finition		
PVC		
vert		
euro/ml	85081 1,54	85083 1,53

pour commander PT/4, PT/4/SA dans un emballage de 100 pièces, faire suivre le code article /100 (ex: code 85081 devient 85081/100). Emballage de 100 pièces de PT/4 et PT/4/SA €/ml 1,27

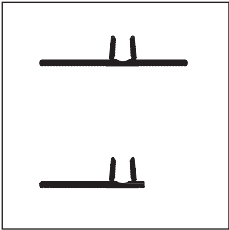

PT/6  
PT/6/SA

**PROFIX THIN - BASES**

longueur = 270 cm - emballage 20 pcs

pour sols d'épaisseur de 6 à 8 mm

ART.	NEW PT/6	NEW PT/6/SA
finition		
PVC		
vert		
euro/ml	85086 1,54	85088 1,53

pour commander PT/6, PT/6/SA dans un emballage de 100 pièces, faire suivre le code article /100 (ex: code 85086 devient 85086/100). Emballage de 100 pièces de PT/6 et PT/6/SA €/ml 1,27

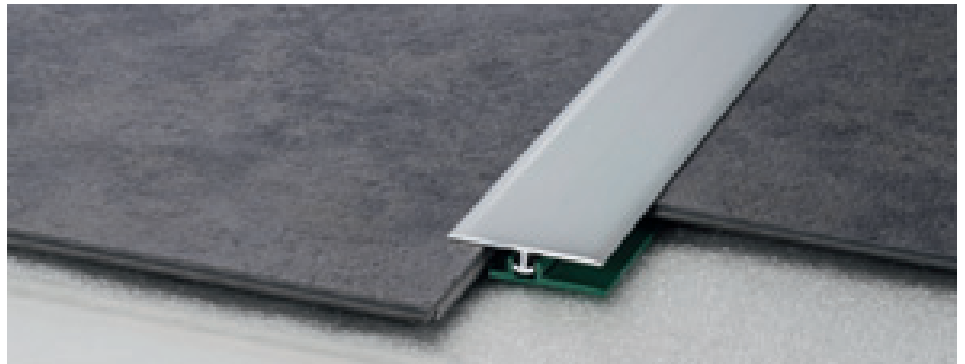

Z/4 + PT/4

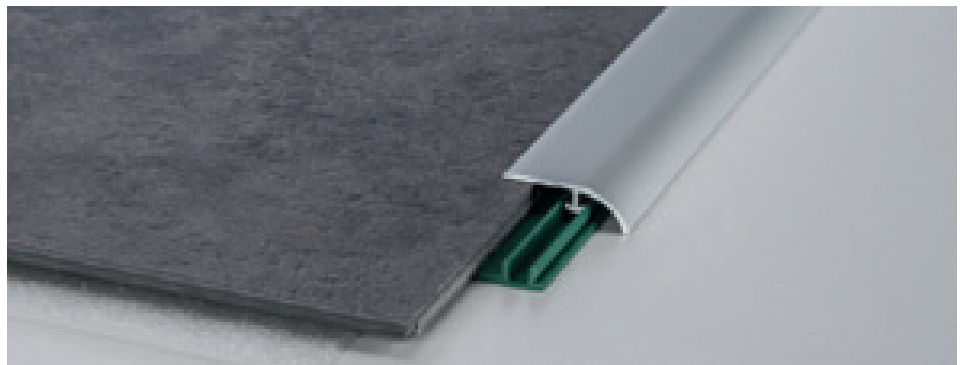

C/4 + PT/4/SA

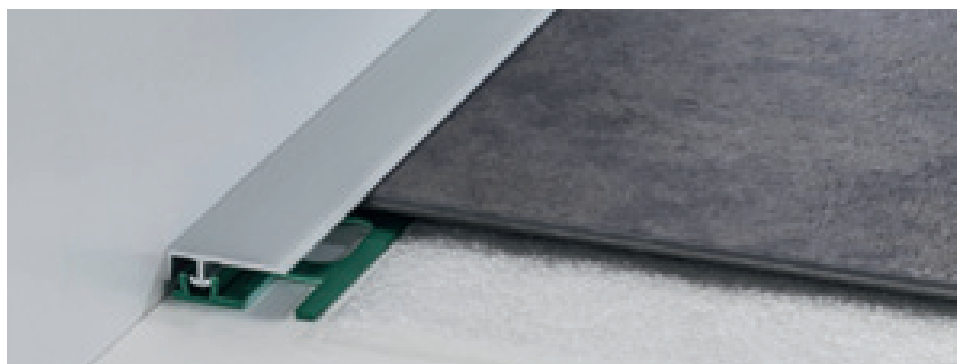

S/4 + PT/4/SA

# prestowood

Prestowood 22/A, 50/A et 63/A sont des profilés adhésifs pour sols de même niveau, de différents niveaux et marches en bois déjà posées. Fabriqués en aluminium anodisé ou recouverts d'un film Alcrom® Plus, ils sont particulièrement faciles et rapides à appliquer, ce qui les rend parfaits également pour une installation bricolage.



22/A aluminium revêtu Alcrom® Plus

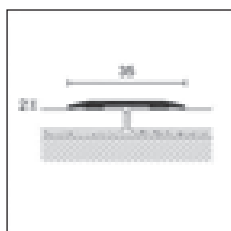

422/AD  
22/A

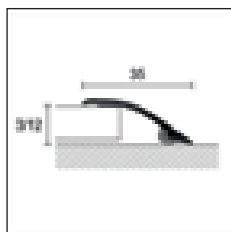

450/AD  
50/A

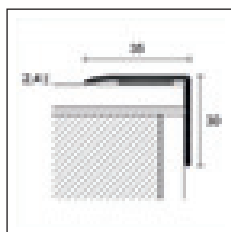

63/A



## PRESTOWOOD

emballage	10 pcs sous blister	10 pcs	10 pcs sous blister	10 pcs	10 pcs
longueur cm	90	270	90	270	270
ART.	422/AD	22/A	450/AD	50/A	63/A

## ALUMINIUM revêtu du décor ALCROM® PLUS

05	43700	43932	44949	45031	45140
08	43701	43933	44950	45032	45141
12	43702	43934	44951	45033	45142
13	43703	43935	44952	45034	45143
14	43704	43936	44953	45035	45144
19	43705	43937	44954	45036	45145
26	43706	43938	44955	45037	45146
31	43707	43939	44956	45038	-
32	43708	43940	44957	45039	45147
34	43709	43941	44958	45040	-
36	43710	43942	44959	45041	45148
39	43711	43943	44960	45042	45149
40	43712	43944	44961	45043	45150
41	43713	43945	44962	45044	45151
73	43714	43946	44963	45045	-
74	43715	43947	44964	45046	-
77	43716	43948	44965	45047	45152
79	43717	43949	44966	45048	-
81	43718	43950	44967	45049	-
89	43719	43951	44968	45050	45153
91	43720	43952	44969	45051	45154
92	43721	43953	44970	45052	-
93	43762	43995	45013	45094	45155
94	43722	43954	44971	45053	-
351	43723	43955	44972	45054	-
363	43724	43956	44973	45055	-
372	43725	43957	44974	45056	-
490	43727	43959	44976	45058	-
560	43728	43960	44977	45059	-
580	43729	43961	44978	45060	45156
590	43730	43962	44979	45061	-
665	43731	43963	44980	45062	-
670	43732	43964	44981	45063	-
951	43738	43970	44987	45069	-
975	43739	43971	44988	45070	-
1024	43740	43972	44989	45071	-
1033	43741	43973	44990	45072	-
1042	43742	43974	44991	45073	-
1090	43744	43976	44993	45075	-

 emballage sous blister non déconditionnable

Décor personnalisés PDS sur demande  
(voir page 195)

Vente à l'unité voir page 288



emballage	10 pcs sous blister	10 pcs	10 pcs sous blister	10 pcs	10 pcs
longueur cm	90	270	90	270	270
ART.	<b>422/AD</b>	<b>22/A</b>	<b>450/AD</b>	<b>50/A</b>	<b>63/A</b>
<b>ALUMINIUM revêtu du décor ALCROM® PLUS</b>					
	1202	43746	43978	44995	45077
	1203	43747	43979	44996	45078
	1204	43748	43980	44997	45079
	1205	43749	43981	44998	45080
	1206	43750	43982	44999	45081
	1207	43751	43983	45000	45082
	1208	43752	43984	45001	45083
	1209	43753	43985	45002	45084
	1210	43754	43986	45003	45085
	1211	43755	43987	45004	45086
	1212	43756	43988	45005	45087
	1213	43757	43989	45007	45088
	1214	43758	43990	45008	45089
	1215	43759	43991	45009	45090
	1216	43760	43992	45010	45091
	1217	43761	43993	45011	45092
	100	-	43994	-	45093
	noir 97	-	43996	-	45095
<b>euro/pièce</b>	<b>8,74</b>	-	<b>8,74</b>	-	-
<b>euro/ml</b>	-	<b>8,13</b>	-	<b>8,13</b>	<b>10,43</b>
emballage individuel					

NEW

**PROCLASSIC F / PROLEVEL HIGH / PROTECT**

emballage	10 pcs sous blister	10 pcs	10 pcs sous blister	10 pcs	10 pcs
longueur cm	90	270	90	270	270
ART.	<b>422/AD</b>	<b>22/A</b>	<b>450/AD</b>	<b>50/A</b>	<b>63/A</b>
<b>ALUMINIUM ANODISÉ</b>					
	argent	43790	44000	45019	45100
<b>euro/pièce</b>	<b>6,43</b>	-	<b>6,43</b>	-	-
<b>euro/ml</b>	-	<b>5,58</b>	-	<b>5,58</b>	<b>7,64</b>
	titane	43791	44001	45020	45101
<b>euro/pièce</b>	<b>7,28</b>	-	<b>7,28</b>	-	-
<b>euro/ml</b>	-	<b>6,55</b>	-	<b>6,55</b>	<b>8,61</b>
emballage individuel					



50/A aluminium satiné titane



63/A aluminium anodisé argent

# prestowood

Prestowood 74/A est une ligne de profilés nez de marche recouverts d'un film effet bois Alcrom® Plus, pour protéger le bord des marches en bois déjà posées.

Disponibles en version adhésive, ils sont particulièrement adaptés à une pose à faire soi-même. 74/ est également disponible en différentes finitions en aluminium anodisé, ainsi que les profils de nez de marche 73/ et 58/.



74/A aluminium revêtu Alcrom® Plus

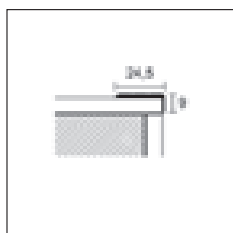

73/

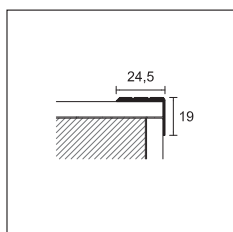

74/

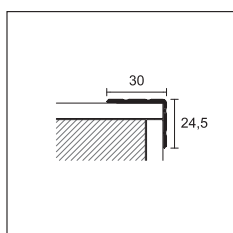

58/A

## PRESTOWOOD

emballage	10 pièces
longueur cm	270
<b>ART.</b>	<b>74/A</b>

### finition

#### ALUMINIUM revêtu du décor ALCROM® PLUS

	10	75319
	12	75297
	13	75301
	20	75320
	32	75303
	36	75304
	37	75305
	38	75306
	40	75322
	47	75307
	65	75294
	71	75309
	76	75334
	78	75311
	80	75326
	92	75312
	94	75313
	95	75314

**euro/ml** **10,29**

emballage individuel

## PROTECT

emballage	30 pcs			20 pcs		
longueur cm	270					

<b>ART.</b>	<b>73/</b>			<b>74/</b>			<b>58/</b>
<b>finition</b>	<b>F</b>	<b>SF</b>	<b>A</b>	<b>F</b>	<b>SF</b>	<b>A</b>	<b>A</b>

### ALUMINIUM

anodisé argent		75208	75209	75238	75268	75269	75298	75900
anodisé or		75218	-	75248	75278	-	75308	-
anodisé bronze		-	-	75258	-	-	75318	-
<b>euro/ml</b>		<b>3,84</b>	<b>3,69</b>	<b>5,06</b>	<b>4,41</b>	<b>4,26</b>	<b>5,63</b>	<b>6,25</b>

anodisé titane							75299	
<b>euro/ml</b>							<b>7,15</b>	

art. 73/ et 74/ anodisé or extra euro/ml + **0,40**  
 art. 73/ et 74/ anodisé bronze extra euro/ml + **0,80**

Décors personnalisés PDS sur demande (voir page 195)

Vente à l'unité voir page 288

RC est une ligne de profilés d'extrémité pour la pose flottante de sols en bois et stratifiés, disponible en aluminium anodisé dans différentes finitions ou recouvert d'un film effet bois Alcrom® Plus. Le même profilé est également disponible dans la version cintrable RCF. Ce dernier peut être plié à l'aide de la machine spéciale Proflex. Prolevel High 732/ est une ligne de profilés en acier inoxydable pour fermer et protéger le bord périmétrique des sols en bois et stratifiés.



RC/9/F aluminium anodisé argent



**RC**

longueur = 270 cm - emballage 20 pcs

ART.	finition	7	9	11	13	15
<b>ALUMINIUM</b>						
	anodisé argent	67407	67477	67547	67617	67687
RC/ /F	anodisé or	-	67487	-	-	-
	anodisé bronze	-	67497	-	-	-
<b>euro/ml</b>		<b>4,91</b>	<b>4,98</b>	<b>5,17</b>	<b>5,45</b>	<b>5,63</b>

anodisé or extra euro/ml + 0,40 - anodisé bronze extra euro/ml + 0,80

		longueur = 270 cm - emballage 10 pcs				
		H				
ART.	finition	7	9	11	13	15
<b>ALUMINIUM revêtu du décor ALCROM® PLUS</b>						
	10	-	66731	-	-	-
	20	-	66734	-	-	-
	38	-	66739	-	-	-
RC/ /F	40	-	66740	-	-	-
	42	-	66758	-	-	-
	65	-	66747	-	-	-
	78	-	66751	-	-	-
	80	-	66752	-	-	-
<b>euro/ml</b>		-	<b>6,98</b>	-	-	-

**RC**

longueur = 90 cm - emballage 10 pcs sous blister

		H			
		7	9	11	15
ART.	finition	RC/47/CV	RC/49/CV	RC/411/CV	RC/415/CV
<b>ALUMINIUM</b>					
	anodisé argent	42782	41832	41877	42822
	anodisé or	-	41839	-	-
<b>euro/pièce</b>		<b>5,81</b>	<b>5,87</b>	<b>6,07</b>	<b>6,47</b>

anodisé or extra euro/pièce + 0,36

**TERMINAL FLEX**

longueur = 270 cm - emballage 10 pcs

		H	
		9	11
ART.	finition		
<b>ALUMINIUM</b>			
RCF/	anodisé argent	67712	67714
<b>euro/ml</b>		<b>7,11</b>	<b>7,22</b>

emballage individuel

**PROLEVEL HIGH**

longueur = 270 cm - emballage 15 pcs

		H		
		10	12,5	15
ART.	finition			
<b>ACIER</b>				
732/SF/	acier inox poli AISI 430 DIN 1.4016	74217	74227	74237
<b>euro/ml</b>		<b>11,19</b>	<b>12,20</b>	<b>12,20</b>

emballage individuel

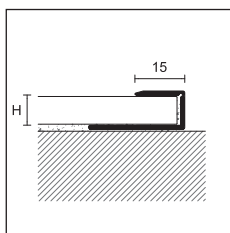

RC/ /F  
RCF/



RCF/ aluminium anodisé argent

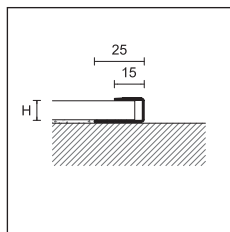

732/SF/



Compléter le code article avec la mesure H (p.e.: RC/ /F pour H = 9 devient RC/9/F)

Décors personnalisés PDS sur demande (voir page 195)

Vente à l'unité voir page 288

# alfix 616

Alfix 616 est un système professionnel pour la pose des sols en bois et en stratifié avec une épaisseur comprise entre 6 mm et 16 mm. Le système est constitué d'un profil Top en aluminium anodisé fixé à l'aide de vis sur une base en aluminium naturel. Les vis, fournies dans l'emballage, sont de la même couleur que le profil et elles s'intègrent complètement au profil Top.



FIX/L/55 aluminium anodisé argent

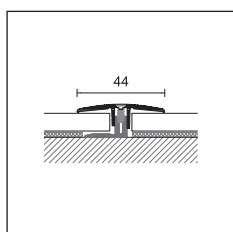

FIX/J/44



### ALFIX 616

emballage	10 pcs	10 pcs sous blister 	
longueur cm	270	90	100





#### ART.

FIX/J/44

épaisseur sols de 6 à 16 mm

#### finition

#### ALUMINIUM

anodisé argent 	37010	37012	37014
anodisé or sable 	37210	37212	-
<b>euro/ml</b>	<b>15,27</b>	-	-
<b>euro/pièce</b>	-	<b>14,71</b>	<b>16,26</b>
anodisé titane 	37410	-	37414
anodisé bronze elox 	37310	37312	37314
<b>euro/ml</b>	<b>15,98</b>	-	-
<b>euro/pièce</b>	-	<b>15,37</b>	<b>16,95</b>

emballage individuel

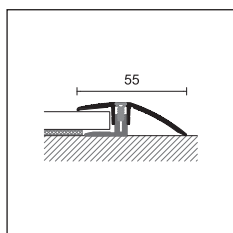

FIX/L/55

### ALFIX 616

emballage	10 pcs	10 pcs sous blister 	
longueur cm	270	90	100





#### ART.

FIX/L/55

épaisseur sols de 6 à 16 mm

#### finition

#### ALUMINIUM

anodisé argent 	37040	37042	37044
anodisé or sable 	37240	37242	37244
<b>euro/ml</b>	<b>16,64</b>	-	-
<b>euro/pièce</b>	-	<b>15,93</b>	<b>17,63</b>
anodisé titane 	37440	37442	37444
anodisé bronze elox 	37340	-	-
<b>euro/ml</b>	<b>17,37</b>	-	-
<b>euro/pièce</b>	-	<b>16,49</b>	<b>18,33</b>

emballage individuel

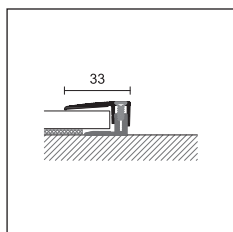

FIX/T/33

### ALFIX 616

emballage	10 pcs	10 pcs sous blister 	
longueur cm	270	90	100





#### ART.

FIX/T/33

épaisseur sols de 6 à 16 mm

#### finition

#### ALUMINIUM

anodisé argent 	37070	-	37074
anodisé or sable 	37270	37272	-
<b>euro/ml</b>	<b>15,27</b>	-	-
<b>euro/pièce</b>	-	<b>14,71</b>	<b>16,26</b>
anodisé titane 	37470	-	37474
anodisé bronze elox 	-	-	37374
<b>euro/ml</b>	<b>15,98</b>	-	-
<b>euro/pièce</b>	-	<b>15,37</b>	<b>16,95</b>

emballage individuel

Vente à l'unité voir page 288

 emballage sous blister non déconditionnable

Alfix 46 est un système professionnel pour la pose de planchers en LVT pour épaisseurs de 4 à 6 mm. Le système est caractérisé par des profilés top en aluminium anodisé fixés avec un système de vis sur une base en aluminium naturel. Les vis intégrées dans l'emballage ont la même anodisation et une fois vissées s'intègrent dans le profil top.



FIX/J/30 aluminium anodisé argent



FIX/L/32 aluminium anodisé argent



FIX/T/19 aluminium anodisé argent

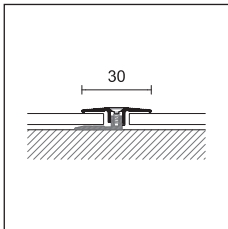

FIX/J/30

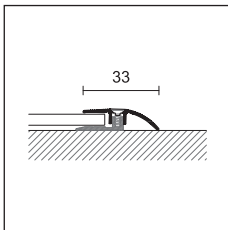

FIX/L/32

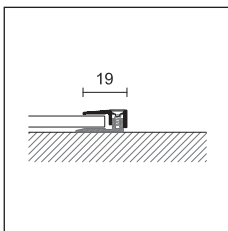

FIX/T/19

**ALFIX 46**

emballage	10 pcs
longueur cm	270
<b>ART.</b>	<b>FIX/J/30</b>
épaisseur sols de 4 à 6 mm	
<b> finition</b>	
<b>ALUMINIUM</b>	
anodisé argent	35500
<b>euro/ml</b>	<b>15,33</b>
emballage individuel	

**ALFIX 46**

emballage	10 pcs
longueur cm	270
<b>ART.</b>	<b>FIX/L/32</b>
épaisseur sols de 4 à 6 mm	
<b> finition</b>	
<b>ALUMINIUM</b>	
anodisé argent	35510
<b>euro/ml</b>	<b>15,33</b>
emballage individuel	

**ALFIX 46**

emballage	10 pcs
longueur cm	270
<b>ART.</b>	<b>FIX/T/19</b>
épaisseur sols de 4 à 6 mm	
<b> finition</b>	
<b>ALUMINIUM</b>	
anodisé argent	35520
<b>euro/ml</b>	<b>15,33</b>
emballage individuel	

# cerfix® projoint - pronivel

NZA / est un joint de dilatation en aluminium constitué de deux profilés à pression et déroulants. Convient pour les planchers en LVT et céramique à faible épaisseur, il assure une bonne résistance à la charge et au trafic avec un passage intense. En hauteur 3 c'est le profil adapté pour être placé sur les joints de fractionnement en LVT collés. En 5 mm de hauteur, grâce à la solution exclusive avec adhésif intégré dans l'ailette interne, est fixé directement sur la plaque et devient le joint de dilatation idéal pour LVT flottante à surface continue et parfaitement plane.



NZA/5A aluminium anodisé argent

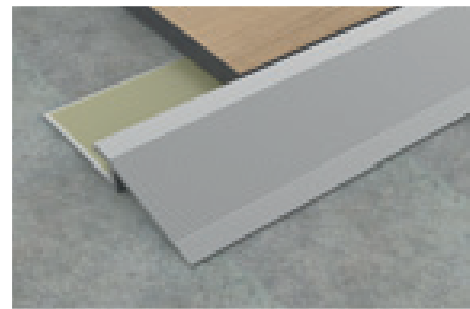

PBA/5A aluminium anodisé argent

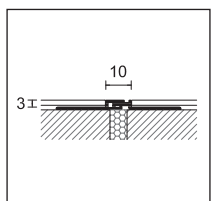

NZA/3

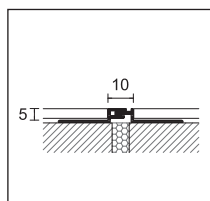

NZA/5

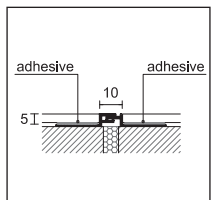

NZA/5A

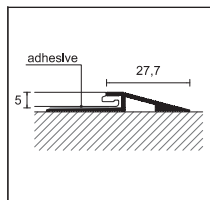

PBA/5A



## PROJOINT

longueur = 270 cm - emballage 20 pcs		H		
ART.	finition	3	5	5A
<b>ALUMINIUM</b>				
NZA/	anodisé argent	99300	99320	99310
	<b>euro/ml</b>	<b>15,33</b>	<b>15,72</b>	<b>17,75</b>
	anodisé titane	-	-	99314
	anodisé bronze elox	-	-	99316
	<b>euro/ml</b>	-	-	<b>18,55</b>

emballage individuel

## PRONIVEL

longueur = 270 cm - emballage 10 pcs		H	
ART.	finition	5	
<b>ALUMINIUM</b>			
PBA/5A	anodisé argent	93205	
	<b>euro/ml</b>	<b>8,87</b>	

emballage individuel

NTA / et NTI/ sont des joints de dilatation adaptés aussi pour sols en LVT collé, à positionner au niveau des joints de fractionnement du substrat.



NTA/3 aluminium naturel + EPDM gris



NTI/3 acier + EPDM gris

## PROJOINT DIL

longueur = 270 cm - emballage 10 pcs		H	
ART.	finition	3	
<b>ALUMINIUM</b>			
NTA/	aluminium naturel + EPDM gris polissable RAL 7046	99421	
	aluminium naturel + EPDM noir polissable RAL 9005	99422	
	aluminium naturel + EPDM bahama polissable RAL 10070	99427	
	aluminium naturel + EPDM brown polissable RAL 10071	99429	
	<b>euro/ml</b>	<b>21,35</b>	

## PROJOINT DIL

longueur = 270 cm - emballage 10 pcs		H	
ART.	finition	3	
<b>ACIER</b>			
NTI/	acier inox AISI 304 DIN 1.4301 + EPDM gris RAL 7046	99471	
	acier inox AISI 304 DIN 1.4301 + EPDM noir RAL 9005	99472	
	acier inox AISI 304 DIN 1.4301 + EPDM bahama RAL 10070	99431	
	acier inox AISI 304 DIN 1.4301 + EPDM brown RAL 10071	99433	
	<b>euro/ml</b>	<b>32,84</b>	



# cerfix® projoint - pronivel

H/5/F, PBAS/5/F, RC/5/F et 99/TR/26 sont des profils de raccord en aluminium anodisé pour sol flottant en LVT et sont adaptés pour même niveau, différents niveaux et comme terminaisons.

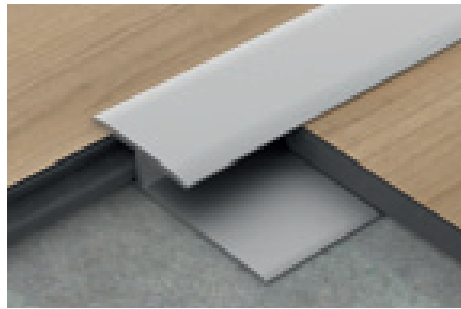

H/5/F aluminium anodisé argent



PBAS/5/S aluminium anodisé argent

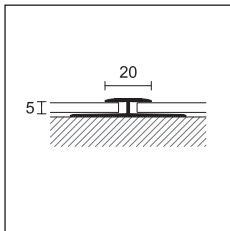

H/5/F



### PROJOINT T

longueur = 270 cm - emballage 20 pcs

ART. finition

H

5

### ALUMINIUM

H/5/F percé anodisé argent



75000

euro/ml

7,13

emballage individuel

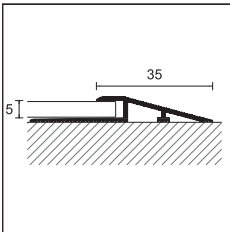

PBAS/5/F



### PRONIVEL PB

longueur = 270 cm - emballage 20 pcs

ART. finition

H

5

### ALUMINIUM

PBAS/5/F percé anodisé argent



95203

euro/ml

7,13

emballage individuel

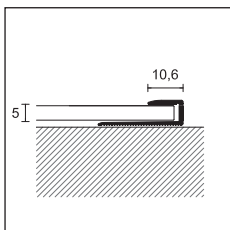

RC/5/F



### RC

longueur = 270 cm - emballage 20 pcs

ART. finition

H

5

### ALUMINIUM

RC/5/F percé anodisé argent



67475

euro/ml

4,84

emballage individuel

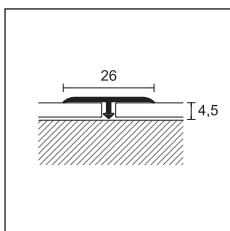

99/TR/26



### PROJOINT T

longueur = 270 cm - emballage 20 pcs

ART. finition

LxH

26 x 4,5

### ALUMINIUM

99/TR/26 anodisé argent



75081

euro/ml

4,57

emballage individuel

### PROJOINT T - JOINTS DE SEPARATION

longueur = 270 cm - emballage

50 pièces

largeur

8

ART. finition

### ALUMINIUM

99/T/ anodisé argent



75075

euro/ml

3,18

longueur = 270 cm - emballage

50 pièces

### LAITON

399/T/ poli



75070

euro/ml

6,50

emballage

30 pièces

399/TC/ chromé



75071

euro/ml

13,16

emballage individuel

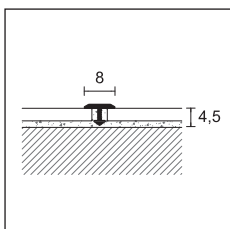

99/T/8



# prostep - protect

SMA/, 75/F, 11/ /F et G/705/F sont des profils en aluminium anodisé pour escaliers recouverts de LVT collé. ZGF/ est un profil en aluminium adapté pour suivre le tracé curviligne d'escaliers ou de planchers en LVT collé.



SMA/4 aluminium anodisé argent

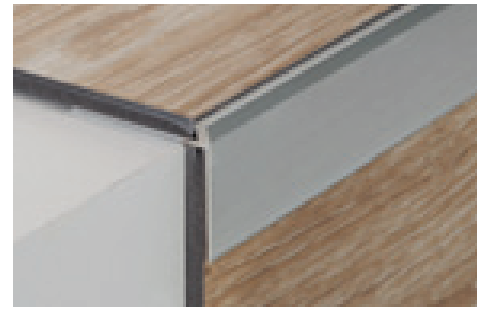

75/F aluminium anodisé argent

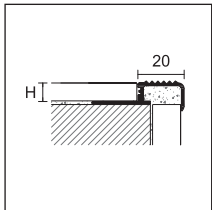

SMA/4



### PROSTEP

longueur = 270 cm - emballage 10 pcs

H

ART. finition

4,5

### ALUMINIUM

SMA/ aluminium naturel  
euro/ml

93967

6,26

SMA/ anodisé argent

93975

7,52

emballage individuel

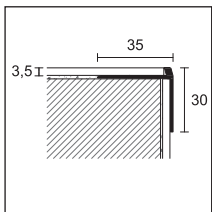

75/F



### PROTECT

longueur = 340 cm - emballage 20 pcs

H

ART. finition

3,5

### ALUMINIUM

75/F percé anodisé argent  
euro/ml

75388

6,45

### PROTECT

longueur = 270 cm - emballage 20 pcs

H

ART. finition

2,5

4,5

5

### ALUMINIUM

111/ /F anodisé argent  
euro/ml

75782

75784

75785

6,77

7,13

7,38

### PROSTEP

longueur = 270 cm - emballage 10 pcs

H

ART. finition

5

### ALUMINIUM

G/705/F anodisé argent  
euro/ml

67580

7,39

emballage individuel

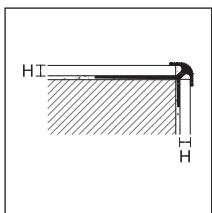

111/

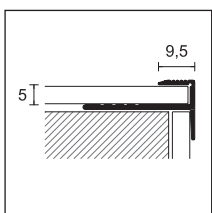

G/705/F

PRO FLEX LINE



### PROANGLE FLEX

longueur = 270 cm - emballage 10 pcs

H

ART. finition

4,5

### ALUMINIUM

ZGF/ aluminium naturel  
euro/ml

88721

3,13

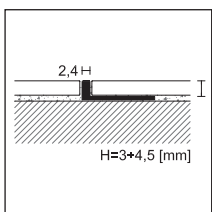

ZGF/



111/2,5/F aluminium anodisé argent



G/705/F aluminium anodisé argent

cerfix® protrim - proangle

RA / et RI/ sont des profils qui conviennent pour les revêtements en LVT collé et sont recommandés en tant que fermeture de planchers ou pour la finition des escaliers.

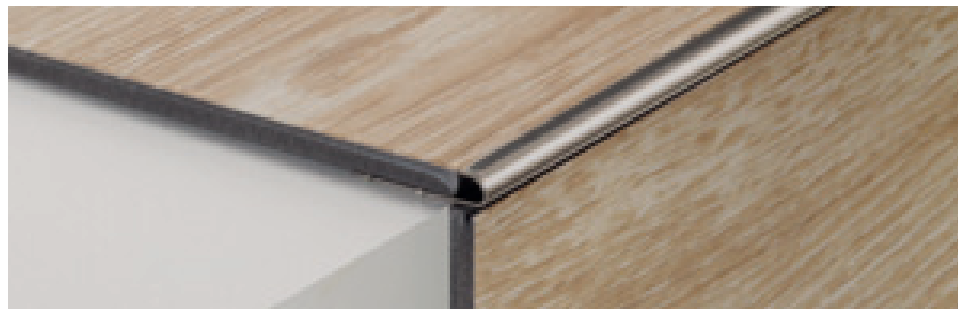

RI/4 acier inox AISI 304 - DIN 1.4301

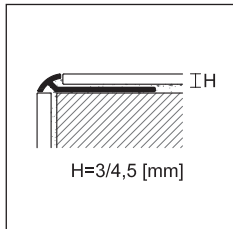

RA/



**PROTRIM**

longueur = 270 cm - emballage 20 pcs

		H	
ART.	finition	3	4,5
<b>ALUMINIUM</b>			
RA/	anodisé argent	92055	92056
	anodisé or	92025	92026
	<b>euro/ml</b>	<b>3,77</b>	<b>3,98</b>
	anodisé titane	92085	92086
	<b>euro/ml</b>	<b>4,40</b>	<b>4,61</b>

emballage individuel

**PROTRIM**

longueur = 270 cm - emballage 20 pcs

		H	
ART.	finition	4,5	
<b>ACIER</b>			
RI/	acier inox AISI 304 DIN 1.4301	92413	
	<b>euro/ml</b>	<b>8,27</b>	

emballage individuel

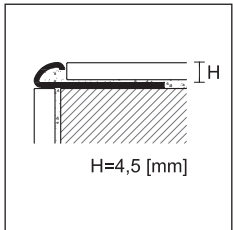

RI/

ZA / AI /, ZQ /, ZQ KN / et ZQ / sont des profils qui conviennent pour les sols en LVT et ils sont recommandés en tant que profils de séparation, fermeture et périmétrale.

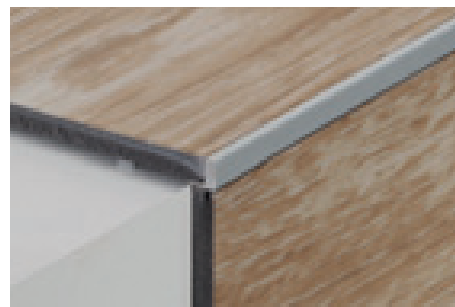

ZA/4 aluminium anodisé argent

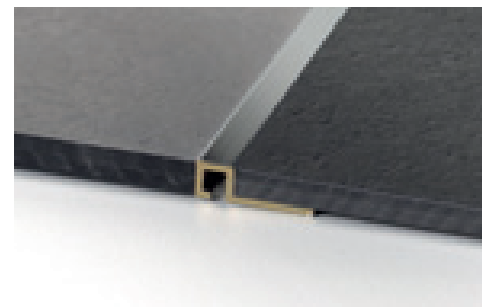

ZQKN/4 laiton chromé

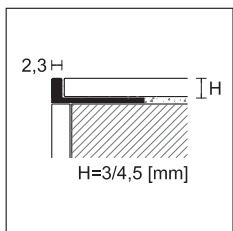

ZA/



**PROANGLE**

longueur = 270 cm - emballage 20 pcs

		H		
ART.	finition	2,5	3	4,5
<b>ALUMINIUM</b>				
ZA/	anodisé argent	90337	90338	90340
	<b>euro/ml</b>	<b>2,95</b>	<b>2,95</b>	<b>3,08</b>
<b>ACIER</b>				
AI/	acier inox AISI 304 DIN 1.4301	-	91636	91638
	<b>euro/ml</b>	-	<b>6,98</b>	<b>7,11</b>

emballage individuel - versione laiton chromé articles ZK/3 e ZK/4,5 voir page 29

**PROANGLE Q**

longueur = 270 cm - emballage 20 pcs

		H	
ART.	finition	4,5	
<b>ALUMINIUM</b>			
ZQAN/	anodisé argent	88772	
	<b>euro/ml</b>	<b>4,53</b>	
ZQKN/	anodisé titane	88902	
	<b>euro/ml</b>	<b>5,16</b>	
<b>LAITON</b>			
ZQKN/	chromé	88870	
	<b>euro/ml</b>	<b>16,33</b>	

emballage individuel

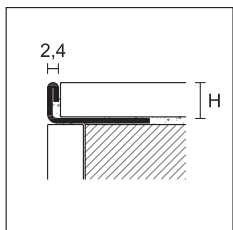

AI/

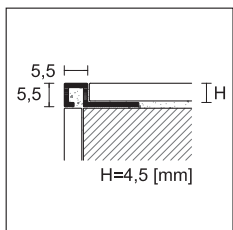

ZQAN/  
ZQKN/

GA /, JGA / et PIA sont des profils de raccord pour escaliers en LVT collés.

Simple à appliquer ils facilitent le nettoyage parfait du raccord entre marche et contremarche.

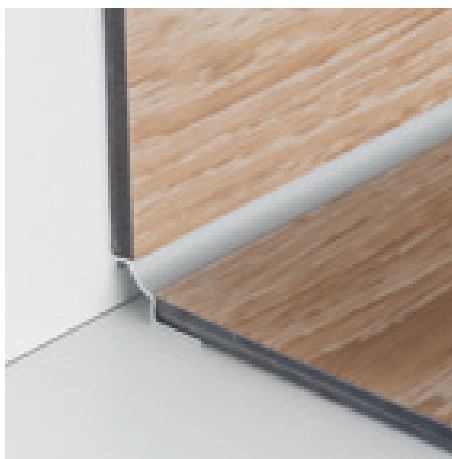

GA/4 aluminium anodisé argent



JGA/4 aluminium anodisé argent

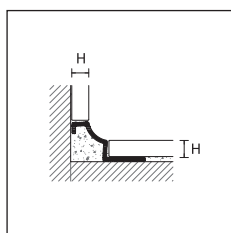

GA/



### PROROUND M

longueur = 270 cm - emballage 20 pcs

ART. finition **4,5**

### ALUMINIUM

GA/ anodisé argent  95730

**euro/ml** **7,36**

emballage individuel

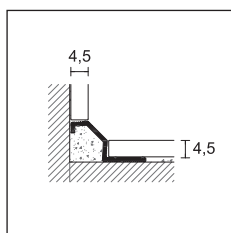

JGA/

### PROROUND M

longueur = 270 cm - emballage 20 pcs

ART. finition **4,5**

### ALUMINIUM

JGA/ anodisé argent  95732

**euro/ml** **7,36**

emballage individuel

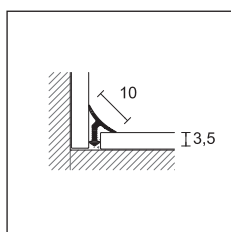

PIA/



### PROINT

longueur = 270 cm - emballage 20 pcs

ART. finition **3,5**

### ALUMINIUM

PIA/ anodisé argent  95431

**euro/ml** **4,99**

emballage individuel



PIA/3 aluminium anodisé argent

## Plinthe PVC Line

pour sols en bois, laminé et LVT.



PVC Line 8605 revêtu du décor Alcrom® Plus, voir page 216.



PVC Line 8608 revêtu du décor Alcrom® Plus, voir page 217.



PVC Line 8615 revêtu du décor Alcrom® Plus, voir page 218.



PVC Line 8613 revêtu du décor Alcrom® Plus, voir page 219.



PVC Line 8612 revêtu du décor Alcrom® Plus, voir page 220.



PVC Line 8614 revêtu du décor Alcrom® Plus, voir page 220.

## Profilpas Digital System pas de limites à l'imagination



Pour adapter parfaitement le profil ou la plinthe choisie au sol, Profilpas vous offre la possibilité de choisir parmi plus de 400 décors standard Alcrom® Plus: une vaste sélection de décors bois, pierre ou béton est disponible dans notre base de données pour satisfaire tout besoin. Consultez simplement notre nuancier PDS pour connaître le décor le mieux adapté à votre désir de combinaison.

En plus avec Profilpas la possibilité de personnalisation est vraiment infinie. Il nous

faut seulement un échantillon pour pouvoir faire toute autre décoration, même la plus fantastique!

Tout cela est possible grâce à Profilpas Digital System (PDS), la technologie d'impression digitale innovante de Profilpas pour reproduire n'importe quelle décoration sur film Alcrom® Ne laisser aucune limite à l'imagination! L'ensemble du processus de production se réalise dans notre usine: de la numérisation d'échantillons à l'impression et à l'application de films.

Pour une personnalisation avec des décors non présents dans notre banque de données, supplément de 165 € par décor.

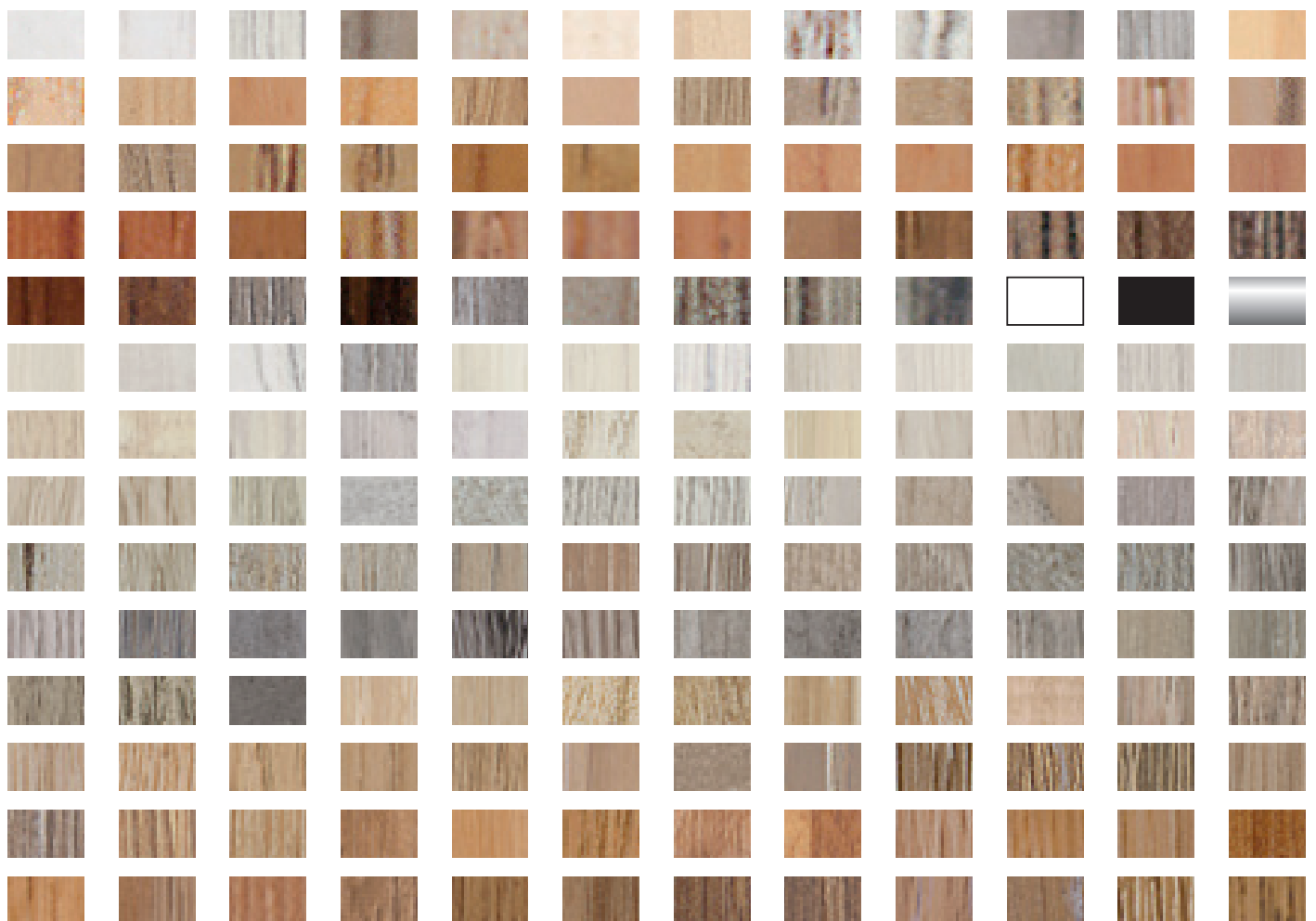



**UNISYSTEM PLUS Z/1, C/7, S/9  
PROFIX THIN Z/4, C/4 E S/4**

Quantité 20 pcs / 54 m = + 4,93 €/m

Quantité 40 pcs / 108 m = + 4,44 €/m

Quantité 60 pcs / 162 m = + 3,96 €/m

Quantité 80 pcs / 216 m = + 3,45 €/m

Quantité 100 pcs / 270 m = + 2,95 €/m

minimum de commande 54 m

Quantité 120 pcs / 324 m = + 2,45 €/m

Quantité 140 pcs / 378 m = + 1,98 €/m

Quantité 160 pcs / 432 m = + 1,47 €/m

Quantité 180 pcs / 486 m = + 0,98 €/m

Quantité 200 pcs / 540 m = + 0,00 €/m

**Z3/30, C/10, C/13, C/22 E S/15**

min. 540 divisible en 5 décors

**UNISYSTEM PLUS G/2 E G/4**

min. 540 divisible en 5 décors

**22/A, 50/A E 63/A**

min. 540 divisible en 5 décors

**74/A**

min. 540 divisible en 5 décors

**RC/ /F**

min. 540 divisible en 5 décors

**PVC LINE 8605, 8606, 8608, 8615, 8616, 8612, 8613 E 8614**

min. 500 divisible en 2 décors

Pour toute demande de personnalisation, contacter notre bureau commercial.

Pour une personnalisation avec des décors non présents dans notre banque de données, supplément de 165 € par décor.



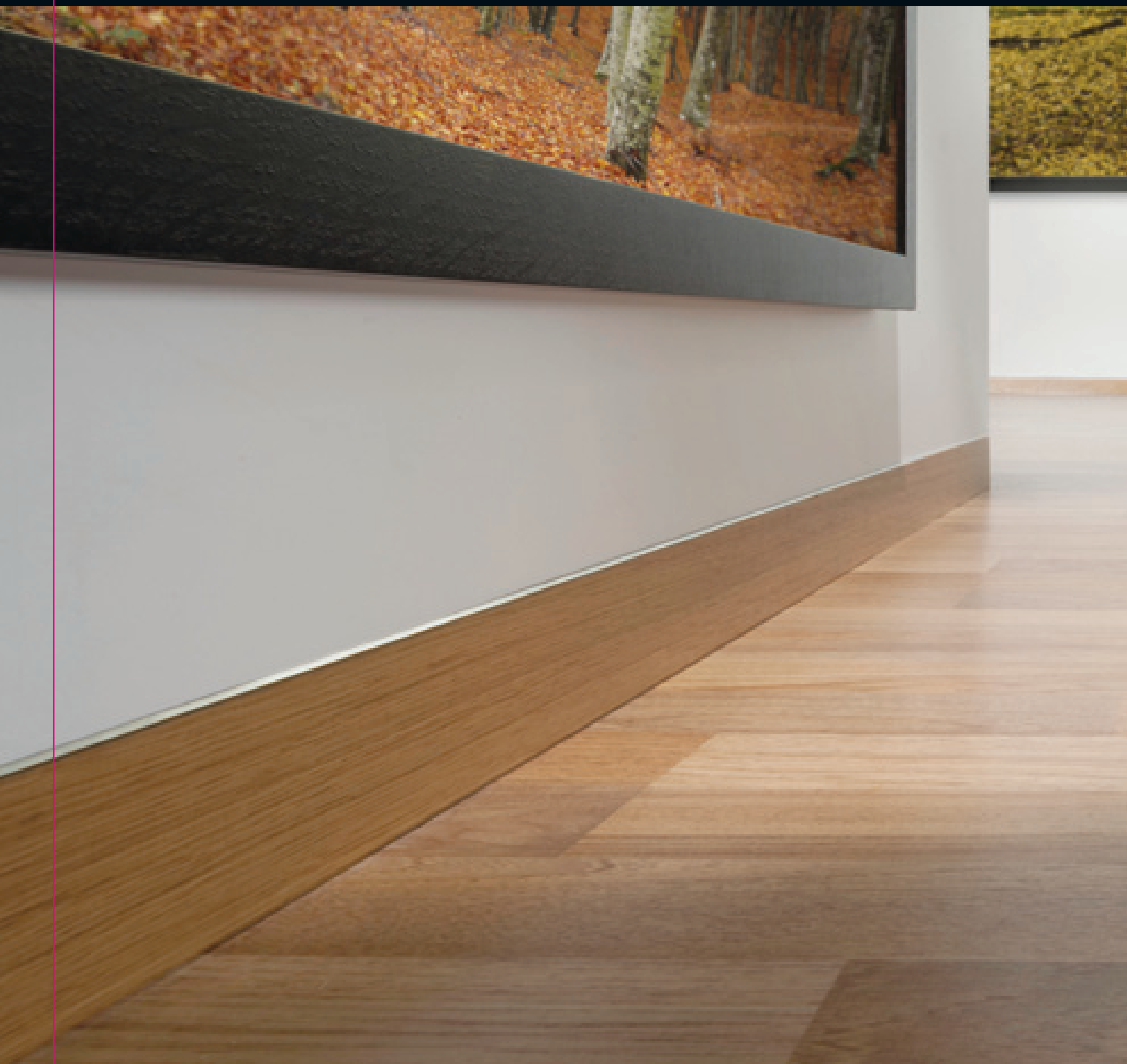





## plinthe metal line

Choisir Metal Line signifie donner de l'importance aux détails, car ce sont eux qui font la différence. Metal Line se distingue par sa polyvalence et sa fonctionnalité, ainsi que pour son inspiration du design contemporain. C'est une solution innovante, riche d'une grande variété de combinaisons et de couleurs qui satisfera toutes les différentes envies d'agencement des petits ou grands espaces. Acier et aluminium, des matériaux qui donnent vie à l'espace, signes minimalistes qui suivent le flux de la vie quotidienne. Metal Line fournit un continuum de profils qui s'intègrent parfaitement dans tout style d'environnement en valorisant les choix architecturaux et l'aspect esthétique. Metal Line est LA ligne tendance, le résultat de la recherche Profilpas et de l'attention minutieuse que la société porte au monde du mobilier et du design.

# metal line

Metal Line 90 est une plinthe en aluminium, disponible en différentes finitions, qui permet de créer un joint élégant entre le mur et le sol. grâce au rabat

en saillie, cette plinthe garantit une couverture parfaite des espaces de dilatation périmétriques d'un parquet flottant. Metal Line 90 est également disponible en noir et blanc Trend Color Stone, deux couleurs mates structurées qui s'harmonisent parfaitement avec les revêtements les plus modernes. Tous les modèles de cette série peuvent être pliés au moyen d'une machine spéciale Proflex.

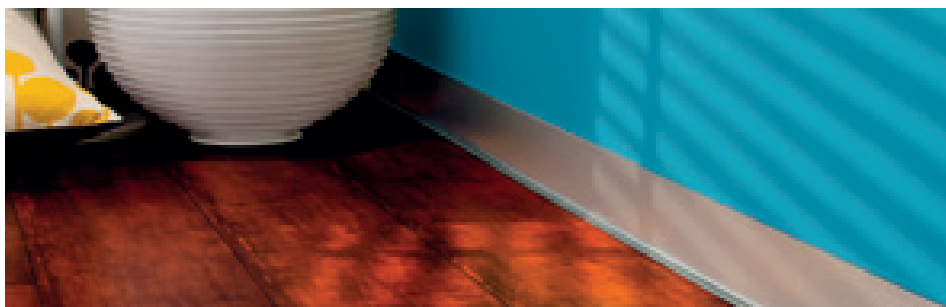

90/10 aluminium anodisé argent

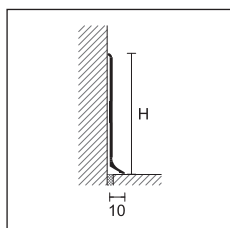

## METAL LINE 90

longueur = 200 cm- emballage 25 pcs

ART.	finition	H cm					
		4	5	6	7	8	10
<b>ALUMINIUM</b>							
	anodisé argent	78080	78084	78100	78138	78130	78137
	verni blanc poli RAL 9010	-	-	78112	-	-	-
	verni blanc opaque RAL 9010	-	-	78110	-	-	-
	<b>euro/ml</b>	<b>6,08</b>	<b>6,80</b>	<b>7,40</b>	<b>8,41</b>	<b>9,41</b>	<b>12,14</b>
<b>90/ SF</b>	anodisé titane	-	-	78103	-	-	-
	<b>euro/ml</b>	-	-	<b>10,19</b>	-	-	-
	verni gris anthracite	-	-	78118	-	-	-
	verni gris ancien	-	-	78119	-	-	-
	<b>euro/ml</b>	-	-	<b>10,78</b>	-	-	-
<b>90/ A</b>	anodisé argent autoadhésif	-	-	78106	-	78136	-
	<b>euro/ml</b>	-	-	<b>9,31</b>	-	<b>11,37</b>	-
<b>90/ TSF</b>	brillant satiné titane	-	78087	78111	-	78141	-
<b>90/ SSF</b>	brillant satiné argent	78082	-	78105	-	78133	-
	brillant satiné or	-	-	78107	-	78135	-
	<b>euro/ml</b>	<b>9,65</b>	<b>10,68</b>	<b>11,14</b>	-	<b>14,24</b>	-
<b>90/ TMSF</b>	brillant satiné titane	78088	-	78102	-	78134	-
	<b>euro/ml</b>	<b>11,20</b>	-	<b>13,71</b>	-	<b>17,89</b>	-
<b>TREND COLOR STONE</b>							
<b>90/ SF</b>	verni blanc stone	-	-	78094	-	-	-
	verni noir stone	-	-	78099	-	-	-
	<b>euro/ml</b>	-	-	<b>10,78</b>	-	-	-
<b>VERNI BLANC ANTIBACTÉRIEN</b>							
<b>NEW 90H/ SF</b>	verni blanc RAL 9003 antibactérien	-	-	78104	-	-	-
	<b>euro/ml</b>	-	-	<b>13,72</b>	-	-	-



Metal Line 90 aluminium verni blanc stone



Metal Line 90/6 aluminium anodisé argent

TREND  
COLOR

NEW

emballage individuel

90/4SF, 90/5SF, 90/6SF et 90/8SF en aluminium anodisé argent, disponibles aussi en longueurs de 400 cm

## PRO FLEX LINE

Metal Line 90 peut être courbé grâce à l'outil Proflex Machine + Kit roues pour Métal Line 90 (voir page 267)

Sur demande nous pouvons produire la version adhésive des H 4, 5,7 et 10 minimum 200 ml. extra 2,04 €/ml

Sur demande pour plinthe en aluminium verni 300ml minimum en gris ancien, RAL 9003, RAL 7038, RAL 8019, RAL 9006, RAL 9007. Pour d'autres coloris contacter notre département des ventes.

Compléter le code article avec la mesure H (p.e.: 90/SF pour H=4 devient 90/4SF)

Vente à l'unité voir page 288



angle interne, angle externe, jonction e terminales dx-sx

**ANGLE INTERNE**

emballage 4 pcs		H cm						
ART.	finition	4	5	6	7	8	10	
<b>MÉTALLIQUE</b>								
90/ MI	argent		78630	78640	78650	78660	78670	78680
	<b>euro/pièce</b>		<b>5,41</b>	<b>5,41</b>	<b>5,41</b>	<b>5,41</b>	<b>5,41</b>	<b>5,41</b>
	titane		-	-	78654	-	-	-
	blanc poli RAL 9010		-	-	78664	-	-	-
	blanc opaque RAL 9010		-	-	78674	-	-	-
	gris anthracite		-	-	78684	-	-	-
	gris ancien		-	-	78694	-	-	-
	poli titane		-	78644	78704	-	78708	-
	satiné argent		78718	-	78720	-	78722	-
	satiné or		-	-	78724	-	78744	-
satiné titane		78714	-	78734	-	78754	-	
<b>euro/pièce</b>		<b>5,90</b>	<b>5,90</b>	<b>5,90</b>	-	<b>5,90</b>	-	
90/ MI	blanc stone		-	-	78172	-	-	-
	noir stone		-	-	78173	-	-	-
<b>euro/pièce</b>		-	-	<b>6,55</b>	-	-	-	
90H/ MI	blanc RAL 9003 antibactérien		-	-	78690	-	-	-
	<b>euro/pièce</b>		-	-	<b>6,99</b>	-	-	-

**POLYPROPYLENE**

90/ I	anodisé argent		78236	78231	78190	78370	78195	78091
	<b>euro/pièce</b>		<b>2,72</b>	<b>2,72</b>	<b>2,72</b>	<b>2,72</b>	<b>2,72</b>	<b>2,72</b>

non déconditionnable

**JONCTION**

emballage 4 pcs		H cm						
ART.	finition	4	5	6	7	8	10	
<b>MÉTALLIQUE</b>								
90/ MG	argent		78632	78642	78652	78662	78672	78682
	<b>euro/pièce</b>		<b>5,41</b>	<b>5,41</b>	<b>5,41</b>	<b>5,41</b>	<b>5,41</b>	<b>5,41</b>
	titane		-	-	78656	-	-	-
	blanc poli RAL 9010		-	-	78666	-	-	-
	blanc opaque RAL 9010		-	-	78676	-	-	-
	gris anthracite		-	-	78686	-	-	-
	gris ancien		-	-	78696	-	-	-
	poli titane		-	78646	78706	-	78710	-
	satiné argent		78738	-	78740	-	78742	-
	satiné or		-	-	78726	-	78746	-
satiné titane		78716	-	78736	-	78756	-	
<b>euro/pièce</b>		<b>5,90</b>	<b>5,90</b>	<b>5,90</b>	-	<b>5,90</b>	-	
90/ MG	blanc stone		-	-	78187	-	-	-
	noir stone		-	-	78188	-	-	-
<b>euro/pièce</b>		-	-	<b>6,55</b>	-	-	-	
90H/ MG	blanc RAL 9003 antibactérien		-	-	78692	-	-	-
	<b>euro/pièce</b>		-	-	<b>6,99</b>	-	-	-

**POLYPROPYLENE**

90/ G	anodisé argent		78237	78232	78192	78372	78197	78092
	<b>euro/pièce</b>		<b>2,72</b>	<b>2,72</b>	<b>2,72</b>	<b>2,72</b>	<b>2,72</b>	<b>2,72</b>

non déconditionnable

**ANGLE EXTERNE**

emballage 4 pcs		H cm						
ART.	finition	4	5	6	7	8	10	
<b>MÉTALLIQUE</b>								
90/ ME	argent		78631	78641	78651	78661	78671	78681
	<b>euro/pièce</b>		<b>5,41</b>	<b>5,41</b>	<b>5,41</b>	<b>5,41</b>	<b>5,41</b>	<b>5,41</b>
	titane		-	-	78655	-	-	-
	blanc poli RAL 9010		-	-	78665	-	-	-
	blanc opaque RAL 9010		-	-	78675	-	-	-
	gris anthracite		-	-	78685	-	-	-
	gris ancien		-	-	78695	-	-	-
	poli titane		-	78645	78705	-	78709	-
	satiné argent		78728	-	78730	-	78732	-
	satiné or		-	-	78725	-	78745	-
satiné titane		78715	-	78735	-	78755	-	
<b>euro/pièce</b>		<b>5,90</b>	<b>5,90</b>	<b>5,90</b>	-	<b>5,90</b>	-	
90/ ME	blanc stone		-	-	78174	-	-	-
	noir stone		-	-	78178	-	-	-
<b>euro/pièce</b>		-	-	<b>6,55</b>	-	-	-	
90H/ ME	blanc RAL 9003 antibactérien		-	-	78691	-	-	-
	<b>euro/pièce</b>		-	-	<b>6,99</b>	-	-	-

**POLYPROPYLENE**

90/ E	anodisé argent		78235	78230	78191	78371	78196	78090
	<b>euro/pièce</b>		<b>2,72</b>	<b>2,72</b>	<b>2,72</b>	<b>2,72</b>	<b>2,72</b>	<b>2,72</b>

non déconditionnable

**TERMINAL DROITE ET GAUCHE**

emballage 4 couples		H cm						
ART.	finition	4	5	6	7	8	10	
<b>MÉTALLIQUE</b>								
90/ MP	argent		78633	78643	78653	78663	78673	78683
	<b>euro/couple</b>		<b>5,65</b>	<b>5,65</b>	<b>5,65</b>	<b>5,65</b>	<b>5,65</b>	<b>5,65</b>
	titane		-	-	78657	-	-	-
	blanc poli RAL 9010		-	-	78667	-	-	-
	blanc opaque RAL 9010		-	-	78677	-	-	-
	gris anthracite		-	-	78687	-	-	-
	gris ancien		-	-	78697	-	-	-
	poli titane		-	78647	78707	-	78711	-
	satiné argent		78748	-	78750	-	78752	-
	satiné or		-	-	78727	-	78747	-
satiné titane		78717	-	78737	-	78757	-	
<b>euro/couple</b>		<b>6,16</b>	<b>6,16</b>	<b>6,16</b>	-	<b>6,16</b>	-	
90/ MP	blanc stone		-	-	78189	-	-	-
	noir stone		-	-	78199	-	-	-
<b>euro/couple</b>		-	-	<b>6,79</b>	-	-	-	
90H/ MP	blanc RAL 9003 antibactérien		-	-	78693	-	-	-
	<b>euro/couple</b>		-	-	<b>7,25</b>	-	-	-

**POLYPROPYLENE**

90/ P	anodisé argent		78238	78233	78193	78373	78198	78093
	<b>euro/couple</b>		<b>2,72</b>	<b>2,72</b>	<b>2,72</b>	<b>2,72</b>	<b>2,72</b>	<b>2,72</b>

non déconditionnable

Des emballages d'1 angle sont disponibles en blist + 1,47 Euro (90/6/MI, le code 78654 devient 78654/B) - Compléter le code article avec la mesure H (p.e.: 90/MI pour H=4 devient 90/4MI)

Vente à l'unité voir page 288

# metal line

Metal Line 790 est une plinthe en acier inoxydable poli ou satiné qui, proposée en différentes hauteurs, suit les tendances minimalistes du design moderne. Grâce au rabat saillant, cette plinthe garantit une couverture parfaite des espaces de dilatation périmétriques d'un plancher flottant. Metal Line 790 peut être installé au mur rapidement et facilement en utilisant des adhésifs appropriés.



790/6 acier inox poli AISI 304 DIN 1.4301

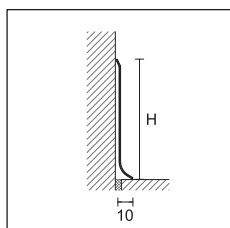

### METAL LINE 790

longueur = 270 cm - emballage 10 pcs

		H cm					
ART.	finition	4	5	6	8	10	
<b>ACIER</b>							
790/ SF	acier inox poli AISI 304 DIN 14301		78120	78108	78129	78132	78139
	<b>euro/ml</b>		<b>7,07</b>	<b>8,75</b>	<b>10,49</b>	<b>13,70</b>	<b>17,02</b>
	acier inox satiné AISI 304 DIN 1.4301		78128	78109	78126	78127	78140
	<b>euro/ml</b>		<b>9,49</b>	<b>11,21</b>	<b>13,47</b>	<b>17,89</b>	<b>21,87</b>

emballage individuel - article 790/10 SF emballage 5 pcs



790/MI  
790/MIS



790/ME  
790/MES



790/MG  
790/MGS



790/MP  
790/MPS

### ANGLE INTERNE EN METAL

emballage 4 pcs

		H cm					
ART.	finition	4	5	6	8	10	
790/ MI	finition poli		78760	78761	78762	78763	78764
	<b>euro/pièce</b>		<b>8,44</b>	<b>8,44</b>	<b>8,44</b>	<b>8,44</b>	<b>8,44</b>
790/ MIS	finition satiné		78780	78781	78782	78783	78784
	<b>euro/pièce</b>		<b>11,97</b>	<b>11,97</b>	<b>11,97</b>	<b>11,97</b>	<b>11,97</b>

non déconditionnable

### ANGLE EXTERNE EN METAL

emballage 4 pcs

		H cm					
ART.	finition	4	5	6	8	10	
790/ ME	finition poli		78765	78766	78767	78768	78769
	<b>euro/pièce</b>		<b>8,44</b>	<b>8,44</b>	<b>8,44</b>	<b>8,44</b>	<b>8,44</b>
790/ MES	finition satiné		78785	78786	78787	78788	78789
	<b>euro/pièce</b>		<b>10,96</b>	<b>10,96</b>	<b>10,96</b>	<b>10,96</b>	<b>10,96</b>

non déconditionnable

### JONCTION EN METAL

emballage 4 pcs

		H cm					
ART.	finition	4	5	6	8	10	
790/ MG	finition poli		78770	78771	78772	78773	78774
	<b>euro/pièce</b>		<b>8,44</b>	<b>8,44</b>	<b>8,44</b>	<b>8,44</b>	<b>8,44</b>
790/ MGS	finition satiné		78790	78791	78792	78793	78794
	<b>euro/pièce</b>		<b>10,96</b>	<b>10,96</b>	<b>10,96</b>	<b>10,96</b>	<b>10,96</b>

non déconditionnable

### TERMINAL DROITE/GAUCHE EN METAL

emballage 4 couples

		H cm					
ART.	finition	4	5	6	8	10	
790/ MP	finition poli		78775	78776	78777	78778	78779
	<b>euro/couple</b>		<b>8,96</b>	<b>8,96</b>	<b>8,96</b>	<b>8,96</b>	<b>8,96</b>
790/ MPS	finition satiné		78795	78796	78797	78798	78799
	<b>euro/couple</b>		<b>11,48</b>	<b>11,48</b>	<b>11,48</b>	<b>11,48</b>	<b>11,48</b>

non déconditionnable

Des emballages d'1 angle sont disponibles en blister + 1,47 Euro (790/6/MI, le code 78762 devient 78762/B)

Sur demande, nous pouvons produire la version adhésive dans toutes les hauteurs, minimum 200 ml. Supplément de 2,04 euro ml.

Compléter le code article avec la mesure H (p.e.: 790/SF pour H=4 devient 790/4SF)

Vente à l'unité voir page 288

Metal Line 92 et 93 sont deux plinthes en aluminium, caractérisées par un design simple et une forme légèrement arrondie, qui créent un joint parfait entre le sol et le mur. Ce sont deux éléments faciles à installer grâce au système d'emboîtement sur supports, en aluminium naturel ou PVC, fixés au mur avec des vis et des chevilles.



92/7 aluminium anodisé argent + S/95 support aluminium

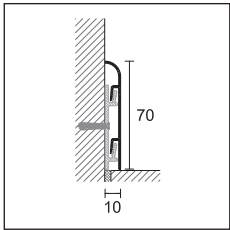

92/7



**METAL LINE 92**

longueur = 200 cm + 3 supports - emballage 20 pcs

**H cm**

**ART. finition**

**7**

**ALUMINIUM**

92/7 anodisé argent  
**euro/ml**

78490  
**9,49**

emballage individuel

**SUPPORT ALUMINIUM**

emballage 100 pcs

**S/95**

78295

**euro/pièce**

**0,37**

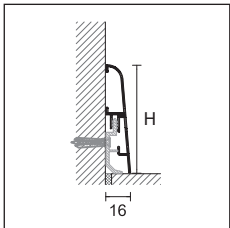

93/7



**METAL LINE 93**

longueur = 200 cm + 5 supports - emballage 20 pcs

**H cm**

**ART. finition**

**7**

**9**

**ALUMINIUM**

93/7 anodisé argent  
**euro/ml**

78495  
**10,65**

78496  
**14,35**

emballage individuel

**CLIP FIXATION MUR**

emballage 100 pcs

**8608/C**

29751

**euro/emballage**

**11,01**

Sur demande pour plinthe en aluminium verni 300 ml minimum en gris ancien, RAL 9003, RAL 7038, RAL 8019, RAL 9006, RAL 9007. Pour d'autres coloris contacter notre département des ventes.

Vente à l'unité voir page 288



93/7 aluminium anodisé argent + 8608/C clip fixation mur

Metal Line 89 est une plinthe en aluminium, proposée en différentes finitions, caractérisée par des lignes carrées et minimales; disponible en différentes hauteurs, il dessine l'espace avec discrétion et élégance. Fixé au mur à l'aide d'adhésifs appropriés, en plus d'avoir une fonction décorative, il garantit une couverture parfaite des espaces d'expansion périmétriques d'un plancher flottant. Metal Line 89 est également disponible en noir et blanc Trend Color Stone, deux couleurs mates structurées qui s'harmonisent parfaitement avec les revêtements les plus modernes.

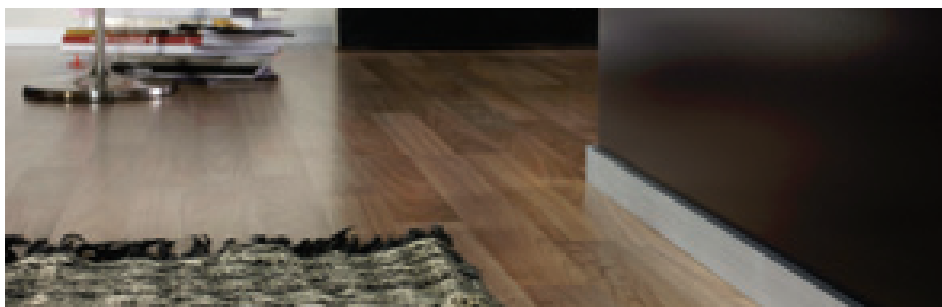

89/4 aluminium anodisé argent

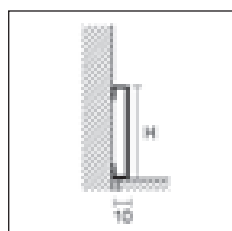

89/  
89/ TM  
89H/



89/ EI

TREND  
COLOR



Metal Line 89 brillant satiné titane



89/4 aluminium verni gris ancien + 89/4EI

**METAL LINE 89**

longueur = 200 cm - emballage 25 pcs

		H cm		
ART.	finition	4	6	8
<b>ALUMINIUM</b>				
	anodisé argent	78378	78478	78487
	<b>euro/ml</b>	<b>7,93</b>	<b>8,64</b>	<b>9,24</b>
	anodisé titane	78521	78522	-
	<b>euro/ml</b>	<b>10,56</b>	<b>11,24</b>	-
89/	verni blanc opaque RAL 9010	78517	78518	-
	<b>euro/ml</b>	<b>7,93</b>	<b>8,64</b>	-
	verni gris ancien	78515	78485	-
	verni rouille	78516	-	-
	<b>euro/ml</b>	<b>11,29</b>	<b>11,69</b>	-
89/ TM	brillant satiné titane	78388	78480	-
	<b>euro/ml</b>	<b>13,77</b>	<b>14,56</b>	-
<b>TREND COLOR STONE</b>				
89/	verni blanc stone	78481	-	-
	verni noir stone	78482	-	-
	<b>euro/ml</b>	<b>11,29</b>	-	-
<b>VERNI BLANC ANTIBACTÉRIEN</b>				
<b>NEW 89H/</b>	verni blanc RAL 9003 antibactérien	-	78531	-
	<b>euro/ml</b>	-	<b>14,48</b>	-

emballage individuel

Sur demande plinthe aluminium verni minimum 300 mètres en couleurs gris ancien, RAL 9003, RAL 7038, RAL 8019, RAL 9006, RAL 9007. Pour d'autres finitions contacter notre bureau commercial.

**ANGLE EXTERNE/INTERNE/TRIAXIALE/TERMINAL**

		H cm		
ART.	finition	4	6	8
emballage 4 pcs				
<b>ALUMINIUM</b>				
	anodisé argent	78505	78506	78527
	<b>euro/pièce</b>	<b>9,00</b>	<b>9,00</b>	<b>9,49</b>
	anodisé titane	78523	78524	-
	<b>euro/pièce</b>	<b>9,00</b>	<b>9,00</b>	-
89/ EI	verni blanc opaque RAL 9010	78519	78520	-
	<b>euro/pièce</b>	<b>9,00</b>	<b>9,00</b>	-
	verni gris ancien	78512	78513	-
	verni rouille	78514	-	-
	<b>euro/pièce</b>	<b>9,00</b>	<b>9,00</b>	-
89/ TMEI	brillant satiné titane	78509	78510	-
	<b>euro/pièce</b>	<b>9,00</b>	<b>9,00</b>	-
89/ EI	verni blanc stone	78507	-	-
	verni noir stone	78508	-	-
	<b>euro/pièce</b>	<b>9,00</b>	-	-
89H/ EI	verni blanc RAL 9003 antibactérien	-	78533	-
	<b>euro/pièce</b>	-	<b>11,69</b>	-

non déconditionnable

Compléter le code article avec la mesure H (p.e.: 89/ pour H=4 devient 89/4).

Vente à l'unité voir page 288

En aluminium anodisé, Metal Line 89 I Design se caractérise par une finition satinée particulière et des couleurs originales qui permettent un large choix de combinaisons de couleurs, basées sur les dernières tendances du design moderne.

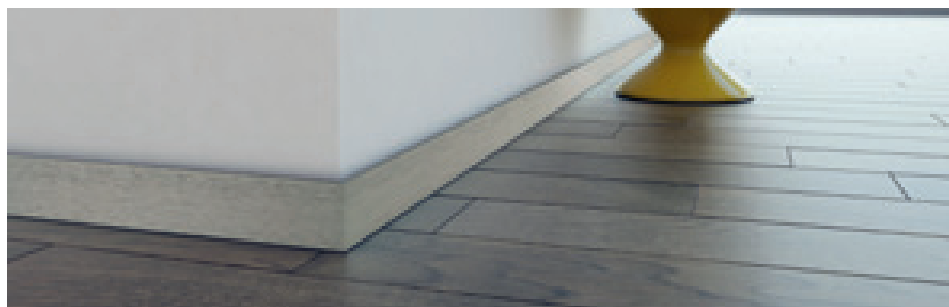

89/6 aluminium satiné titanium

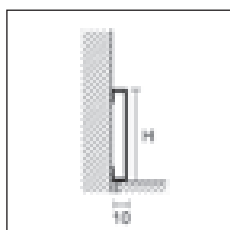

89/



89/ EI

Compléter le code article avec la mesure H (p.e.: 89/ pour H=4 devient 89/4)

Vente à l'unité voir page 288

Metal Line 89 LED est une plinthe en aluminium anodisé avec système d'éclairage à bande LED. La lumière est distribuée le long de toute la longueur du profilé. Avec le variateur vous pouvez régler la luminosité de la plinthe pour décorer de manière élégante vos espaces ou pour l'éclairage de nuit.

**METAL LINE - I DESIGN**

longueur = 200 cm - emballage 25 pcs		H	
ART.	finition	4	6
<b>ALUMINIUM ANODISÉ</b>			
89/	platinum		31400 31402
	titanium		31410 31412
	brown		31420 31422
	dark brown		31430 31432
	carbon		31440 31442
<b>euro/ml</b>		<b>16,47</b>	<b>19,38</b>

emballage individuel

**ANGLES EXTERNES/INTERNES/PIECES TERMINALES**

emballage 2 pcs		H	
ART.	finition	4	6
<b>ALUMINIUM ANODISÉ</b>			
89/ EI	platinum		31450 31452
	titanium		31460 31462
	brown		31470 31472
	dark brown		31480 31482
	carbon		31490 31492
<b>euro/pièce</b>		<b>20,76</b>	<b>20,76</b>

non déconditionnable

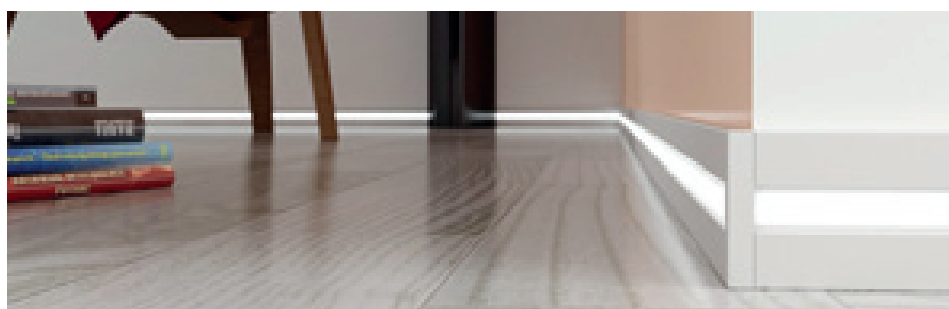

89/6L aluminium anodisé argent

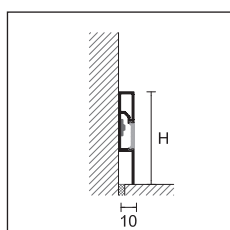

89/6L



89/6EI

Pour un meilleur résultat esthétique et pour la validité de la garantie nous vous conseillons l'utilisation exclusive de nos composants électriques. Voir page 240

Vente à l'unité voir page 288

**PROLIGHT METAL LINE 89**

longueur = 200 cm - emballage 25 pcs		H cm
ART.	finition	6
<b>ALUMINIUM</b>		
89/6L	anodisé argent	86000
<b>euro/ml</b>		<b>14,66</b>

emballage individuel

**ANGLE EXTERNE/INTERNE/TRIAXIALE/TERMINAL**

emballage 4 pcs		H cm
ART.	finition	6
<b>ALUMINIUM</b>		
89/6EI	anodisé argent	78506
<b>euro/pièce</b>		<b>10,28</b>

non déconditionnable

# metal line

Metal Line 89/613 est une plinthe en aluminium caractérisée par des lignes carrées et minimales. D'une largeur de 13 mm, il garantit une couverture parfaite de la zone périmétrique en masquant les espaces de dilatation des planchers flottants.



89/613 anodisé argent

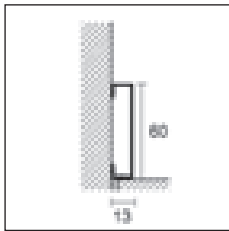

89/613



## METAL LINE 89/613



longueur = 200 cm - emballage 25 pcs

H cm

ART. finition

6

### ALUMINIUM

	anodisé argent		78486
	<b>euro/ml</b>		<b>9,24</b>
<b>89/613</b>	verni blanc opaque RAL 9010		78488
	<b>euro/ml</b>		<b>10,78</b>

emballage individuel

## ANGLE EXTERNE/INTERNE/TRIAXIALE/TERMINAL



emballage 4 pcs

H cm

ART. finition

6

### ALUMINIUM

	anodisé argent		78525
	<b>euro/pièce</b>		<b>9,49</b>
<b>89/613E</b>	verni blanc opaque RAL 9010		78526
	<b>euro/pièce</b>		<b>9,49</b>

non déconditionnable



89/613 EI



Metal Line 105 est une plinthe en aluminium, caractérisée par des lignes carrées et minimales.

Ce modèle se caractérise par un système d'installation à emboîtement simple et rapide sur une base en PVC coextrudé, qui doit être fixée au mur à l'aide de vis et de chevilles.



Metal Line 105 anodisé argent

**NEW METAL LINE**

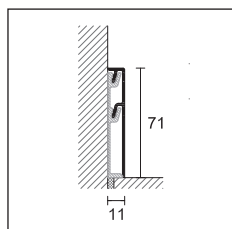

105/7  
105/CB



emballage 10 pcs			<b>H cm</b>
<b>ART.</b>	<b> finition</b>	<b> longueur</b>	<b> 7</b>

**ALUMINIUM**

<b>105/7</b>	anodisé argent		200 cm	78900
	anodisé argent		400 cm	78910
<b>euro/ml</b>				<b>17,70</b>

emballage individuel

**BASE DE FIXATION**

emballage 10 pcs			<b>H cm</b>
<b>ART.</b>		<b> longueur</b>	<b> 7</b>

**PVC COEXTRUDE**

<b>105/CB</b>	blanc		200 cm	78920
<b>euro/ml</b>				<b>2,50</b>

non déconditionnable

**ANGLE INTERNE**

emballage 4 pcs			<b>H cm</b>
<b>ART.</b>	<b> finition</b>		<b> 7</b>

**MÉTALLIQUE**

<b>105/7I</b>	argent			78932
<b>euro/pièce</b>				<b>6,86</b>

non déconditionnable

**ANGLE EXTERNE**

emballage 4 pcs			<b>H cm</b>
<b>ART.</b>	<b> finition</b>		<b> 7</b>

**MÉTALLIQUE**

<b>105/7E</b>	argent			78934
<b>euro/pièce</b>				<b>6,86</b>

non déconditionnable

**JONCTION**

emballage 4 pcs			<b>H cm</b>
<b>ART.</b>	<b> finition</b>		<b> 7</b>

**MÉTALLIQUE**

<b>105/7G</b>	argent			78936
<b>euro/pièce</b>				<b>6,86</b>

non déconditionnable

**TERMINAL DROITE-GAUCHE**

emballage 4 couples			<b>H cm</b>
<b>ART.</b>	<b> finition</b>		<b> 7</b>

**MÉTALLIQUE**

<b>105/7P</b>	argent			78938
<b>euro/couple</b>				<b>6,86</b>

non déconditionnable

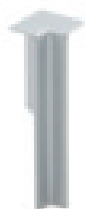

105/7I



105/7E



105/7G



105/7P

# metal line

Metal Line 87/6 et 88/6 sont deux plinthes affleurantes pour plâtre et plaques de plâtre. Les deux sont composés de deux éléments distincts : une base en aluminium naturel complétée par un insert en aluminium anodisé argent ou peint en blanc mat. Une fois installée, la plinthe s'intègre parfaitement dans la surface du mur, délimitant le périmètre de l'environnement sans en limiter les limites. L'installation se déroule en deux phases différentes, en commençant par l'élément de base lorsque l'environnement est encore inachevé, puis en le complétant après la pose du sol avec l'insert souhaité.



87/6 e 88/6 aluminium naturel + 88/16L/A insert alu pour LED

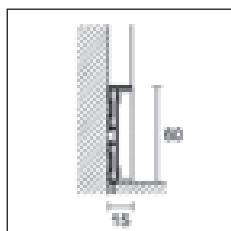

87/6 + 88/16SF  
plinthes en alu

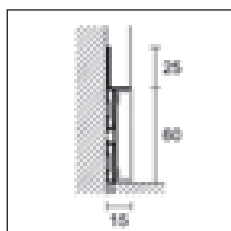

88/6 + 88/16SF  
plinthes en alu

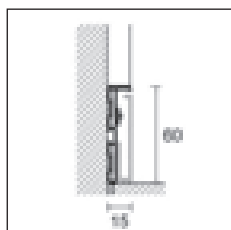

87/6 + 88/16L/A  
plinthes en alu pour  
les LED

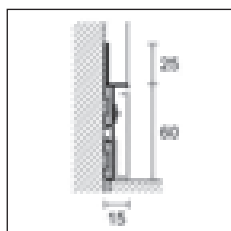

88/6 + 88/16L/A  
plinthes en alu pour  
les LED



88/6E

Pour un meilleur résultat esthétique et pour la validité de la garantie nous vous conseillons l'utilisation exclusive de nos composants électriques. Voir page 240

Vente à l'unité voir page 288

## METAL LINE 87 E 88

longueur = 200 cm - emballage 20 pcs		H cm
<b>ART.</b>	<b> finition</b>	<b>6</b>
<b>ALUMINIUM</b>		
<b>87/6</b>	aluminium naturel (percé)	78338
	<b>euro/ml</b>	<b>11,41</b>
<b>88/6</b>	aluminium naturel (percé)	78310
	<b>euro/ml</b>	<b>13,59</b>

emballage individuel

## INSERT ALUMINIUM

longueur = 200 cm - emballage 20 pcs		H cm
<b>ART.</b>	<b> finition</b>	<b>6</b>
<b>88/16SF</b>	insert en alu anodisé argent	78563
	insert en alu verni blanc opaque RAL 9010	78558
	<b>euro/ml</b>	<b>8,80</b>

emballage individuel

## INSERT ALUMINIUM POUR LED

longueur = 200 cm - emballage 20 pcs		H cm
<b>88/16L/A</b>	anodisé argent	78559
	verni blanc opaque RAL 9010	78560
	<b>euro/ml</b>	<b>10,83</b>

adhésif - emballage individuel  
pour composant électrique page 240

## ANGLE EXTERNE EN METAL

emballage 4 pcs		H cm
<b>ART.</b>	<b> finition</b>	<b>6</b>
<b>88/6E</b>	argent	78561
	verni blanc opaque RAL 9010	78562
	<b>euro/pièce</b>	<b>10,12</b>

non déconditionnable



88/6 aluminium naturel + 88/16SF aluminium verni blanc opaque

Prolight Metal Line SKL / 2 est une plinthe légère en aluminium avec LED indirecte. La section particulière vous permet de créer un jeu original de lumière le long de tout le mur, donnant une valeur ajoutée à toute la surface. Au-delà qu'en argent anodisé et blanc ST, SKL / 2 est disponible dans une large gamme de couleurs comprenant six effets de béton originaux, deux nuances métalliques spéciales et un blanc caractérisé par une couleur extraordinairement uniforme et pleine.



SKL/2 aluminium verni concrete white

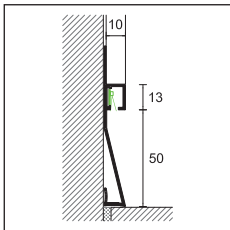

SKL/2



**PROLIGHT METAL LINE S**

longueur = 270 cm - emballage 5 pcs

ART.	finition		H
<b>ALUMINIUM</b>			
SKL/2	anodisé argent		78579
	<b>euro/ml</b>		<b>14,74</b>
<b>ALUMINIUM VERNI</b>			
	blanc ST		78591
	concrete white		78592
	concrete graphite		78593
	concrete smoke		78594
SKL/2	concrete mud		78595
	concrete sand		78596
	metal dark		78597
	metal light		78598
	solid white		78599
	<b>euro/ml</b>		<b>25,28</b>

emballage individuel

**COMPOSANTS ET ACCESSOIRES ELECTRIQUES POUR ECLAIRAGE**

ART.	description	
L5/NW/65 L	bobine de 5 mètres adhésive lumière latérale couleur blanc neutre 4000 °K - 9,6 W/m - IP/65	84136
	<b>euro/ml (euro/emballage)</b>	<b>33,13 (165,63)</b>

Pour les autres composants électriques, voir page 240

Metal Line AF M Design est une plinthe en aluminium aux lignes modernes et minimales qui marque le point de rencontre entre les sols et les revêtements de nature identique ou différente. Le vide mis en valeur par cet élément sépare clairement les deux surfaces par une ombre élégante.



AF/1/ aluminium anodisé argent

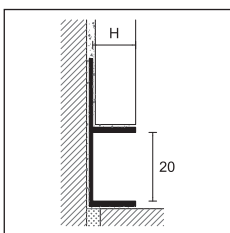

AF/1/



**METAL LINE AF - M DESIGN**

longueur = 270 cm - emballage 10 pcs

ART.	finition	6	10	12,5	
<b>ALUMINIUM</b>					
	anodisé argent		13198	13199	13200
	<b>euro/ml</b>		<b>8,34</b>	<b>8,34</b>	<b>8,34</b>
AF/1/	anodisé titane		13201	13203	13202
	verni blanc poli RAL 9010		13196	13197	13204
	<b>euro/ml</b>		<b>12,16</b>	<b>12,16</b>	<b>12,16</b>

emballage individuel

Vente à l'unité voir page 288

# metal line

Metal Line 100 est une plinthe en aluminium anodisé disponible en deux hauteurs et appropriée pour l'application de plaques de plâtre, directement dans le mur. Le profil est facile à appliquer à l'aide d'adhésifs appropriés.

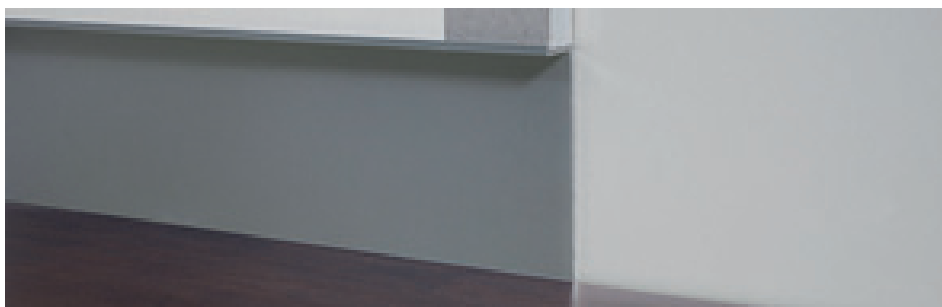

100/70 aluminium anodisé argent

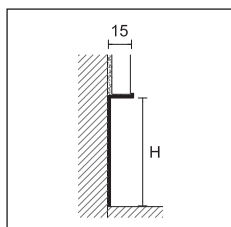

100/



## METAL LINE 100

longueur = 200 cm - emballage 20 pcs

H mm

ART.	finition	40	70
------	----------	----	----

## ALUMINIUM

100/	anodisé argent		78277	78279
	<b>euro/ml</b>		<b>7,93</b>	<b>11,19</b>

emballage individuel

Metal Line 101, en aluminium anodisé, idéale pour le plâtre, est indiquée pour l'application directement sur murs rugueux. Le profilé est appliqué à l'aide d'adhésifs spéciaux, avant de procéder à l'enduit de la paroi.



101/74 aluminium anodisé argent

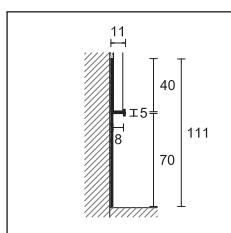

101/74



## METAL LINE 101

longueur = 200 cm - emballage 20 pcs

H mm

ART.	finition	70
------	----------	----

## ALUMINIUM

101/74	anodisé argent		78281
	<b>euro/ml</b>		<b>15,17</b>

emballage individuel

## ADHESIF POUR PLINTHES A BASE DE MS POLYMER

emballage 24 pcs - quantité 290 ml

## ART.

PP/96	78301
-------	-------

<b>euro/pièce</b>	<b>18,81</b>
-------------------	--------------

rendu 10/15 ml par cartouche

Sur demande pour plinthe en aluminium verni 300ml minimum en gris ancien, RAL 9003, RAL 7038, RAL 8019, RAL 9006, RAL 9007. Pour d'autres coloris contacter notre département des ventes

Vente à l'unité voir page 288

Metal Line 95 est une plinthe en aluminium, proposée en deux hauteurs différentes, qui permet le logement des câbles de service (téléphone, ordinateur, télévision, etc.). Ce modèle se caractérise par un système simple et rapide d'installation à emboîtement sur des supports en aluminium naturel qui, fixés au mur au moyen de vis et de chevilles, facilitent le retrait pour l'entretien des éventuels câbles de service.



95/7 aluminium anodisé argent

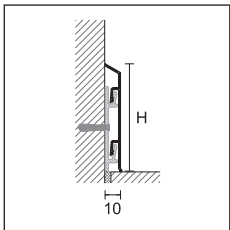

95/



**METAL LINE 95**

emballage 25 pcs

ART.	finition	longueur	H cm	
			7	10

**ALUMINIUM**

95/ SF	anodisé argent	200 cm + 3 supports	78160	78175
		400 cm + 6 supports	78161	78176
	<b>euro/ml</b>		<b>9,31</b>	<b>13,06</b>

emballage individuel - longueur 400 cm emballage 10 pcs

**SUPPORT ALUMINIUM**

emballage 100 pcs

S/95		78295	
	<b>euro/pièce</b>	<b>0,37</b>	

non déconditionnable

**ANGLE INTERNE EN POLYPROPYLENE**

emballage 4 pcs

ART.	finition		H cm	
		7	10	
95/ I	anodisé argent	78201	78206	
	<b>euro/pièce</b>	<b>3,31</b>	<b>3,31</b>	

non déconditionnable

**ANGLE EXTERNE EN POLYPROPYLENE**

emballage 4 pcs

ART.	finition		H cm	
		7	10	
95/ E	anodisé argent	78200	78205	
	<b>euro/pièce</b>	<b>3,31</b>	<b>3,31</b>	

non déconditionnable

**JONCTION EN POLYPROPYLENE**

emballage 4 pcs

ART.	finition		H cm	
		7	10	
95/ G	anodisé argent	78202	78207	
	<b>euro/pièce</b>	<b>3,31</b>	<b>3,31</b>	

non déconditionnable

**TERMINAL DROITE ET GAUCHE EN POLIPROPYLENE**

emballage 4 couples

ART.	finition		H cm	
		7	10	
95/ P	anodisé argent	78203	78208	
	<b>euro/couple</b>	<b>3,31</b>	<b>3,31</b>	

non déconditionnable



95/7 aluminium anodisé argent + S/95 support aluminium

Sur demande pour plinthe en aluminium verni 300ml minimum en gris ancien, RAL 9003, RAL 7038, RAL 8019, RAL 9006, RAL 9007. Pour d'autres coloris contacter notre département des ventes

Compléter le code article avec la mesure H (p.e.: 95/SF pour H=7 devient 95/7SF)

Vente à l'unité voir page 288

# metal line

Metal Line 98 est une plinthe en aluminium caractérisée par des lignes courbes et douces et une épaisseur qui permet le logement des câbles de service (téléphone, ordinateur, télévision, etc.). Un système d'installation à emboîtement simple et fonctionnel sur des supports en aluminium naturel fixés au mur facilite l'accès aux câbles de service pour toute maintenance.

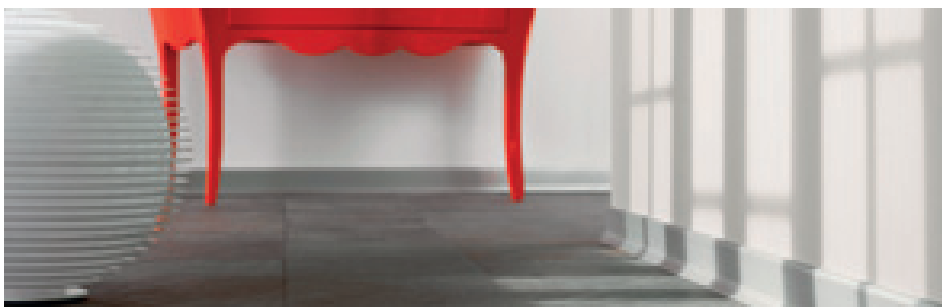

98/7SF aluminium anodisé argent

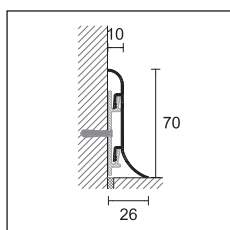

98/7SF



## METAL LINE 98

emballage 20 pcs

H cm

ART.	finition	longueur	7
------	----------	----------	---

### ALUMINIUM

98/7SF	anodisé argent	200 cm + 3 supports	78040
		400 cm + 6 supports	78041
<b>euro/ml</b>			<b>12,54</b>

emballage individuel - longueur 400 cm emballage 10 pcs

## SUPPORT ALUMINIUM

emballage 100 pcs

S/95	78295
<b>euro/pièce</b>	<b>0,37</b>

non déconditionnable

## ANGLE INTERNE EN POLYPROPYLENE

emballage 4 pcs

H cm

ART.	finition	7
98/7I	anodisé argent	78221
<b>euro/pièce</b>		<b>3,31</b>

non déconditionnable

## ANGLE EXTERNE EN POLYPROPYLENE

emballage 4 pcs

H cm

ART.	finition	7
98/7E	anodisé argent	78220
<b>euro/pièce</b>		<b>3,31</b>

non déconditionnable

## JONCTION EN POLYPROPYLENE

emballage 4 pcs

H cm

ART.	finition	7
98/7G	anodisé argent	78222
<b>euro/pièce</b>		<b>3,31</b>

non déconditionnable

## TERMINAL DROITE ET GAUCHE EN POLIPROPYLENE

emballage 4 couples

H cm

ART.	finition	7
98/7P	anodisé argent	78223
<b>euro/couple</b>		<b>3,31</b>

non déconditionnable



98/7SF aluminium anodisé argent + S/95 support aluminium

Sur demande pour plinthe en aluminium verni 300ml minimum en gris ancien, RAL 9003, RAL 7038, RAL 8019, RAL 9006, RAL 9007. Pour d'autres coloris contacter notre département des ventes

Vente à l'unité voir page 288

Metal Line 97/4 est une plinthe en aluminium de 4 cm de haut qui permet de loger tous les câbles de service (téléphone, ordinateur, télévision, etc.).

Grâce à un système d'emboîtement simple grâce à l'utilisation de clips en acier harmoniques fixés au mur à l'aide de vis et de chevilles, il combine la rapidité et la facilité d'installation avec une accessibilité simple aux câbles de service pour toute maintenance.

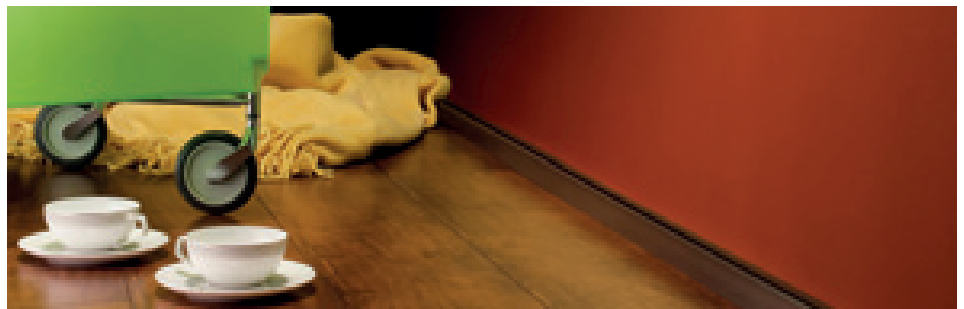

97/4SF

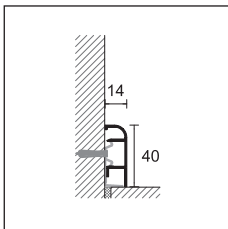

97/



#### METAL LINE 97

longueur = 200 cm - emballage 25 pcs

ART.	finition		H cm
			4
<b>ALUMINIUM</b>			
97/4SF	anodisé argent		78000
+ 5 clips			<b>7,95</b>
	<b>euro/ml</b>		

emballage individuel

#### CLIPS DE FIXATION

emballage 10 blister da 20 pcs

ART.	finition		
8602/C			29750
			<b>5,93</b>
	<b>euro/blister</b>		

non déconditionnable

#### ANGLE INTERNE EN POLYPROPYLENE

emballage 4 pcs

ART.	finition		H cm
			4
97/4I	anodisé argent		78002
			<b>4,31</b>
	<b>euro/pièce</b>		

non déconditionnable

#### ANGLE EXTERNE EN POLYPROPYLENE

emballage 4 pcs

ART.	finition		H cm
			4
97/4E	anodisé argent		78001
			<b>4,31</b>
	<b>euro/pièce</b>		

non déconditionnable

#### JONCTION EN POLYPROPYLENE

emballage 4 pcs

ART.	finition		H cm
			4
97/4G	anodisé argent		78003
			<b>4,31</b>
	<b>euro/pièce</b>		

non déconditionnable

#### TERMINAL DROITE ET GAUCHE EN POLIPROPYLENE

emballage 4 couples

ART.	finition		H cm
			4
97/4P	anodisé argent		78004
			<b>4,31</b>
	<b>euro/couple</b>		

non déconditionnable



97/4SF aluminium anodisé argent  
+ 8602/C clip fixation

Sur demande pour plinthe en aluminium verni  
300ml minimum en gris ancien, RAL 9003, RAL  
7038, RAL 8019, RAL 9006, RAL 9007.

Pour d'autres coloris contacter notre  
département des ventes

Vente à l'unité voir page 288

# metal line

Metal Line 97/7 est une plinthe en aluminium de 7 cm de haut au design simple et linéaire. Facile et rapide à installer avec un système d'emboîtement sur des supports en aluminium naturel, fixé au mur à l'aide de vis et de chevilles, il permet d'accéder facilement aux éventuels câbles de service (téléphone, ordinateur, télévision, etc.) pour la maintenance.

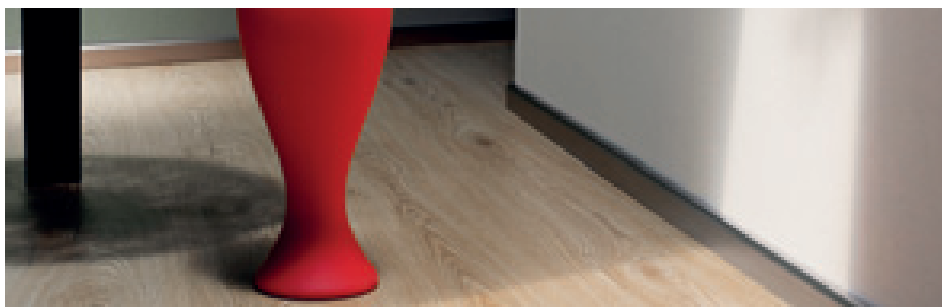

97/7SF aluminium anodisé argent

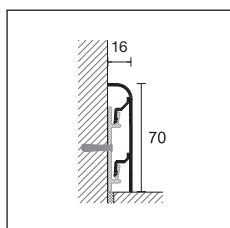

97/7SF

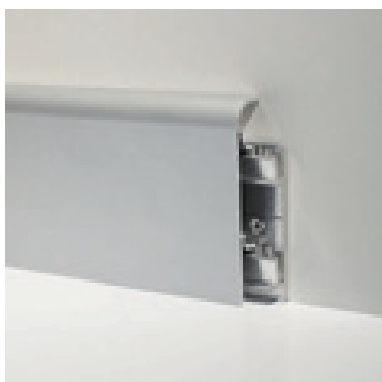

97/7SF aluminium anodisé argent + S/95 support aluminium

## METAL LINE 97

longueur = 200 cm - emballage 20 pcs

H cm

ART. finition

7

### ALUMINIUM

97/7SF +  
3 supports

anodisé argent



78005

euro/ml

13,43

emballage individuel

### SUPPORT ALUMINIUM

emballage 100 pcs

S/95

78295

euro/pièce

0,37

non déconditionnable

### ANGLE INTERNE EN POLYPROPYLENE

emballage 4 pcs

H cm

ART. finition

7

97/7I anodisé argent



78157

euro/pièce

3,31

non déconditionnable

### ANGLE EXTERNE EN POLYPROPYLENE

emballage 4 pcs

H cm

ART. finition

7

97/7E anodisé argent



78156

euro/pièce

3,31

non déconditionnable

### JONCTION EN POLYPROPYLENE

emballage 4 pcs

H cm

ART. finition

7

97/7G anodisé argent



78158

euro/pièce

3,31

non déconditionnable

### TERMINAL DROITE ET GAUCHE EN POLIPROPYLENE

emballage 4 couples

H cm

ART. finition

7

97/7P anodisé argent



78159

euro/couple

3,31

non déconditionnable

Sur demande pour plinthe en aluminium verni 300ml minimum en gris ancien, RAL 9003, RAL 7038, RAL 8019, RAL 9006, RAL 9007. Pour d'autres coloris contacter notre département des ventes

Vente à l'unité voir page 288



Metal Line 97/8 est une plinthe en aluminium de 8 cm de haut, conçue spécifiquement pour le logement des câbles de service, grâce à l'utilisation d'un conduit spécial en PVC qui, fixé au mur par des vis et des chevilles, sert également de support de la plinthe. Il est particulièrement adapté dans le cas de rénovations, évitant de réaliser de nouvelles voies pour le passage de goulottes destinées au logement des câbles. Il est rapide et facile à installer même grâce à l'utilisation exclusive de supports en aluminium naturel, fixés au mur avec des vis et des chevilles, lorsque le conduit en PVC n'est pas utilisé, ce qui facilite l'accès aux câbles de service pour tout entretien.

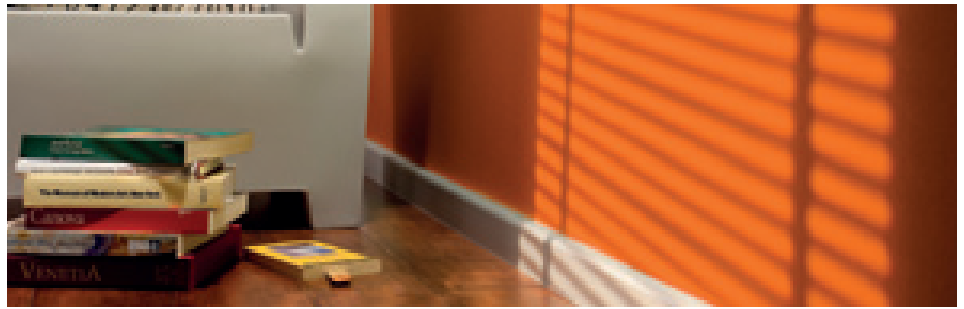

97/8SF aluminium anodisé argent

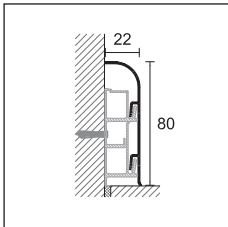

97/8SF



#### METAL LINE 97

emballage 20 pcs

H cm

ART. finition longueur 8

#### ALUMINIUM

97/8SF	anodisé argent		200 cm + 3 supports	78010
			400 cm + 6 supports	78011
	<b>euro/ml</b>			<b>13,99</b>

emballage individuel - longueur 400 cm emballage 10 pcs

#### PROTEGES CABLE EN PVC BLANC

longueur 200 cm - emballage 20 pcs

97/8CB		78290
<b>euro/ml</b>		<b>4,96</b>

non déconditionnable

#### SUPPORT ALUMINIUM

emballage 100 pcs

S/97	78299
<b>euro/pièce</b>	<b>0,66</b>

non déconditionnable

#### ANGLE INTERNE EN POLYPROPYLENE

emballage 4 pcs

H cm

ART. finition	8	
97/8I	anodisé argent 	78211
<b>euro/pièce</b>	<b>3,31</b>	

non déconditionnable

#### ANGLE EXTERNE EN POLYPROPYLENE

emballage 4 pcs

H cm

ART. finition	8	
97/8E	anodisé argent 	78210
<b>euro/pièce</b>	<b>3,31</b>	

non déconditionnable

#### JONCTION EN POLYPROPYLENE

emballage 4 pcs

H cm

ART. finition	8	
97/8G	anodisé argent 	78212
<b>euro/pièce</b>	<b>3,31</b>	

non déconditionnable

#### TERMINAL DROITE ET GAUCHE EN POLIPROPYLENE

emballage 4 couples

H cm

ART. finition	8	
97/8P	anodisé argent 	78213
<b>euro/couple</b>	<b>3,31</b>	

non déconditionnable



97/8SF aluminium anodisé argent  
+ 97/8CB protège-cables en PVC blanc

Sur demande pour plinthe en aluminium verni 300ml minimum en gris ancien, RAL 9003, RAL 7038, RAL 8019, RAL 9006, RAL 9007. Pour d'autres coloris contacter notre département des ventes

Vente à l'unité voir page 288





## plinthe pvc line

Une gamme de plinthes en PVC pour satisfaire tout besoin technique et combinaison chromatique. Convient tant aux professionnels qu'au profil Bricolage, certains modèles peuvent être personnalisés grâce à la technologie d'Impression numérique PDS.

pvc line

PVC Line 8605 et 8606 sont deux plinthes en PVC coextrudé, caractérisée par une forme arrondie et une hauteur de 70 mm. Les deux sont composés d'une âme en PVC marbré et une face visible en PVC rigide coloré pour assurer un effet esthétique maximal et uniformité chromatique. 8605 est également disponible revêtu avec le film Alcrom® Plus et peut être encore personnalisé grâce à la technologie d'impression numérique Profilpas Digital System. 8605 et 8606 se fixent au mur avec de l'adhésif (type PP/96) ou avec un clou. De plus, ils n'absorbent pas l'eau, ils sont résistants aux chocs, l'usure, les rayons UV et les produits normalement utilisés pour le nettoyage des sols et des murs.



8606 PVC coextrudé blanc RAL 9003

**NEW PVC LINE**

longueur 250 cm - emballage 20 pcs - H = 70 mm

**PVC COEXTRUDE (PVC EXPANSE + PVC RIGIDE)**

ART.

8605	<input type="checkbox"/>	blanc RAL 9003	29175	<input checked="" type="checkbox"/>	noir RAL 9004	29176
	<input type="checkbox"/>	blanc RAL 9010	29177			

euro/ml **2,94**

8605	<input checked="" type="checkbox"/>	argent	29178
------	-------------------------------------	--------	-------

euro/ml

non déconditionnable

**PVC LINE**

longueur 250 cm - emballage 20 pcs - H = 70 mm

**PVC COEXTRUDE (PVC EXPANSE + PVC RIGIDE) REVÊTU AVEC LE FILM ALCROM® PLUS**

ART. **décors**

8605	<input type="checkbox"/>	96 blanc RAL 9010 en relief	29030
	<input checked="" type="checkbox"/>	97 noir RAL 9005 en relief	29031

euro/ml **3,72**

8605	<input checked="" type="checkbox"/>	99 argent satiné	29035
	<input checked="" type="checkbox"/>	100 acier satiné	29036

euro/ml **5,23**

non déconditionnable

**PVC LINE**

longueur = 250 cm - emballage 20 pcs - H = 70 mm

**PVC COEXTRUDE (PVC EXPANSE + PVC RIGIDE) REVÊTU AVEC LE FILM ALCROM® PLUS**

ART.	décors	décors	décors	décors
8605	02	29000	44	29013
	08	29001	47	29033
	10	29003	48	29015
	11	29004	65	29018
	12	29005	76	29020
	20	29006	77	29021
	25	29032	78	29022
	32	29007	80	29023
	34	29008	81	29024
	35	29009	92	29026
	36	29010	95	29029
	40	29011	1003	29101
	41	29012	1006	29102
			1009	29103
			1012	29104
			1021	29107
		1024	29108	
		1030	29110	
		1033	29111	
		1036	29112	
		1042	29114	
		1045	29115	
		1051	29117	
		1054	29118	
		1057	29119	
		1063	29121	
		1066	29122	
		1069	29123	
		1081	29127	
		1084	29128	
		1087	29129	
		1090	29130	
		1105	29135	
		1108	29136	
		1111	29137	

euro/ml **3,72**

non déconditionnable - 8605 revêtu avec le film Alcrom® Plus personnalisable sur demande, commande minimale de 500 mètres €/m 3.72

**NEW PVC LINE**

longueur 250 cm - emballage 20 pcs - H = 70 mm

**PVC COEXTRUDE (PVC EXPANSE + PVC RIGIDE)**

ART.

8606	<input type="checkbox"/>	blanc RAL 9003	29227	<input checked="" type="checkbox"/>	noir RAL 9004	29228
	<input type="checkbox"/>	blanc RAL 9010	29229			

euro/ml **4,41**

8606	<input checked="" type="checkbox"/>	argent	29230
------	-------------------------------------	--------	-------

euro/ml

non déconditionnable - 8606 revêtu revêtu avec le film Alcrom® Plus personnalisable sur demande, commande minimale de 500 mètres €/m 5.04

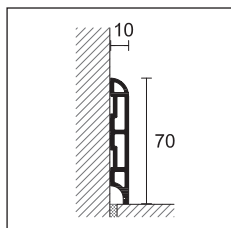

8605

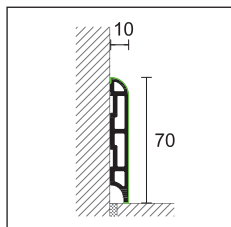

8605 revêtu avec le film Alcrom® Plus



8605 PVC coextrudé revêtu avec le film Alcrom® Plus

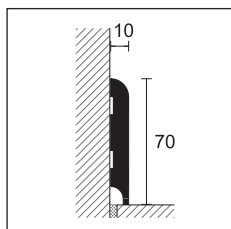

8606

Adhésif pour plinthes et bases MS voir page 266

Pour personnalisation avec des décors présent dans notre banque de données, plus value de 165€ par décor.

Vente à l'unité voir page 288

PVC Line 8608 est une plinthe en PVC expansé, caractérisée par la forme d'un bec de hibou et recouverte d'un film Alcrom® Plus. Disponible en différents décors, elle peut être personnalisée grâce à la technologie d'impression numérique Profilpas Digital System. 8608 peut être fixé au mur avec un adhésif (type PP/96), un clou ou un clip de fixation spécial. Le PVC n'absorbe pas l'eau, résiste aux chocs, à l'usure (certifié AC3), aux rayons UV et aux produits habituellement utilisés pour le nettoyage des sols et des murs.

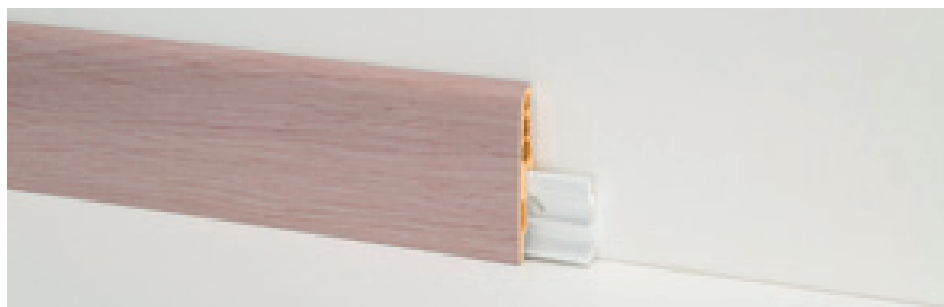

8608 PVC expansé revêtu Alcrom® Plus + 8608/C

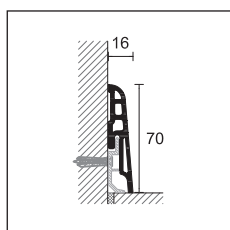

8608



**PVC LINE**

longueur = 250 cm - emballage 20 pcs

**PVC EXPANSÉ REVÊTU AVEC LE FILM ALCROM® PLUS**

H = 70 mm

ART.	décors	décors	décors
	02 29040	32 29047	77 29061
	05 29075	34 29048	78 29062
	08 29041	35 29049	80 29063
	10 29043	36 29050	81 29064
	11 29044	39 29080	89 29081
<b>8608</b>	12 29045	40 29051	91 29082
	14 29076	41 29052	92 29066
	19 29077	44 29053	95 29069
	20 29046	47 29073	96 blanc RAL 9010 en relief 29070
	26 29078	65 29058	97 noir RAL 9005 en relief 29071
	31 29079	76 29060	
<b>euro/ml</b>	<b>3,89</b>		
<b>8608</b>	99 argent satiné 29083		
	100 acier satiné 29084		
<b>euro/ml</b>	<b>5,45</b>		

non déconditionnable

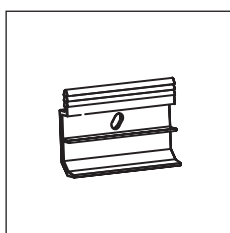

8608/C

**CLIP FIXATION MUR PER ART. 8608**

emballage da 100 pcs

<b>8608/C</b>	29751
<b>euro/conf</b>	<b>11,01</b>



8608 PVC marbré revêtu Alcrom® Plus 99 argent satiné

Adhésif pour plinthes et bases MS voir page 266

8608 revêtu du film Alcrom plus personnalisé sur demande, commande minimale de 500 mètres.

Pour personnalisation avec des décors non présent dans notre banque de données, plus value de 165€ par décor.

Vente à l'unité voir page 288

# pvc line

PVC Line 8615 et 8616 sont deux plinthes en PVC coextrudées, caractérisées par une forme carrée et une hauteur de 70 mm. Les deux sont composés d'un noyau en PVC expansé et d'une surface visible en PVC rigide coloré pour assurer une performance esthétique maximale et une uniformité chromatique. Elles sont également disponibles recouvertes de film et peuvent être personnalisées davantage grâce à la technologie d'impression numérique Profilpas Digital System.

8615 et 8616 se fixent au mur avec de la colle (type PP/96) ou avec un clou. De plus, elles n'absorbent pas l'eau, résistent aux chocs, à l'usure, aux rayons UV et aux produits habituellement utilisés pour nettoyer les sols et les murs.



8615 PVC coextrude argent

## NEW PVC LINE

longueur 250 cm - emballage 20 pcs - H = 70 mm

### PVC COEXTRUDE (PVC EXPANSE + PVC RIGIDE)

ART.

8615	<input type="checkbox"/>	blanc RAL 9003	29353	<input checked="" type="checkbox"/>	noir RAL 9004	29354
	<input type="checkbox"/>	blanc RAL 9010	29355			

euro/ml **2,94**

8615  argent 29356

euro/ml

non déconditionnable

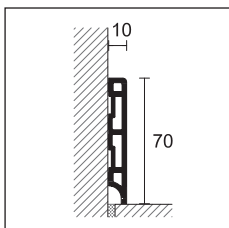

8615

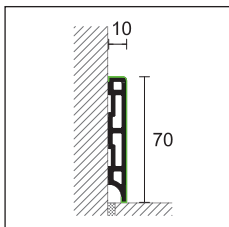

8615 revêtu avec le film Alcrom® Plus

## NEW PVC LINE

longueur 250 cm - emballage 20 pcs - H = 70 mm

### PVC COEXTRUDE (PVC EXPANSE + PVC RIGIDE) REVÊTU AVEC LE FILM ALCROM® PLUS

ART.

décors

8615	<input type="checkbox"/>	96 blanc RAL 9010 en relief	29357		
	<input checked="" type="checkbox"/>	97 noir RAL 9005 en relief	29358		

euro/ml **3,72**

non déconditionnable

8615 revêtu avec le film Alcrom® Plus personnalisé sur demande, commande minimale de 500 mètres €/m 3,72.

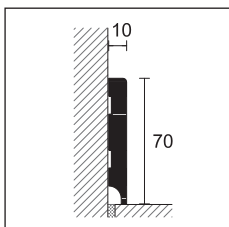

8616

## NEW PVC LINE

longueur 250 cm - emballage 20 pcs - H = 70 mm

### PVC COEXTRUDE (PVC EXPANSE + PVC RIGIDE)

ART.

8616	<input type="checkbox"/>	blanc RAL 9003	29495	<input checked="" type="checkbox"/>	noir RAL 9004	29496

euro/ml **4,41**

8616  argent 29498

euro/ml

non déconditionnable

8616 revêtu avec le film Alcrom® Plus personnalisé sur demande, commande minimale de 500 mètres €/m 5.04.



PVC coextrude noir RAL 9004

Adhésif pour plinthes et bases MS voir page 266

Pour personnalisation avec des décors non présent dans notre banque de données, plus value de 165€ par Décoror

Vente à l'unité voir page 288



8615 PVC coextrude blanc RAL 9003

PVC Line 8613 est une plinthe en PVC mousse enduite d'un film Alcrom® Plus, adapté pour planchers en bois. Il peut être fixé sur le mur avec de l'adhésif (PP/96) ou à travers fixation mécanique avec clip 8608/C.



8613 PVC expansé revêtu Alcrom® Plus - décor 96

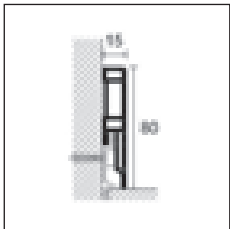

8613

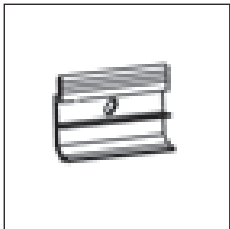

8608/C



8613 acier satiné 100

### PVC LINE

longueur = 250 cm - emballage 20 pcs

**REVÊTU AVEC LE FILM ALCROM® PLUS**

H = 80 mm

ART.	décors		décors	
	05	30060	580	30076
	08	30061	1202	30078
	12	30062	1203	30079
	13	30063	1204	30080
	14	30064	1205	30081
	19	30065	1206	30082
	26	30066	1207	30083
	31	30094	1208	30084
<b>8613</b>	32	30067	1209	30085
	36	30068	1210	30086
	39	30069	1211	30087
	40	30070	1212	30088
	41	30071	1213	30089
	77	30072	1214	30090
	89	30073	1215	30091
	91	30074	1216	30092
	93	30075	1217	30093
	96 blanc RAL 9010 en relief	29971		
	<b>euro/ml</b>		<b>4,80</b>	
<b>8613</b>	99 argent satiné	29974		
	100 acier satiné	29975		
	<b>euro/ml</b>	<b>6,34</b>		

non déconditionnable

### CLIP FIXATION MUR POUR ART. 8613

emballage da 100 pièces

<b>8608/C</b>	29751
<b>euro/emballage</b>	<b>11,01</b>

non déconditionnable

8613 revêtu avec le film Alcrom® Plus personnalisé sur demande, commande minimale de 500 mètres.

Pour personnalisation avec des décors non présent dans notre banque de données, plus value de 165€ par décor.

Vente à l'unité voir page 288

pvc line

PVC Line 8612 est une plinthe en PVC mousse enduite d'un film Alcrom® Plus, adapté aux deux étages céramique en LVT. Il peut être fixé sur le mur avec de l'adhésif (PP/96).



8612/10 PVC expande revêtu Alcrom® Plus - décor 96

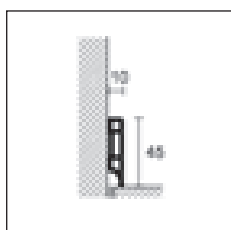

8612/10



**PVC LINE**

longueur 250 cm - emballage 20 pcs

**PVC EXPANSE REVÊTU AVEC LE FILM ALCROM® PLUS**

H = 45 mm

ART.	décors		
	96 blanc RAL 9010 en relief	<input type="checkbox"/>	29970
	<i>euro/ml</i>		<b>3,72</b>
<b>8612/10</b>	99 argent satiné		29968
	100 acier satiné		29967
	<i>euro/ml</i>		<b>5,23</b>

non déconditionnable

PVC Line 8614 est une plinthe en PVC expande recouverte d'un film Alcrom® Plus blanc ou argent. Cet article est indiqué pour les planchers en bois et il peut être fixé au mur avec l'adhésif (PP/96).



8614 PVC expande revêtu Alcrom® Plus - décor 96

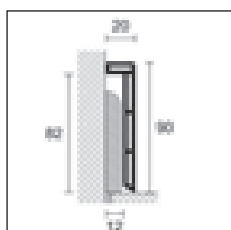

8614



**PVC LINE**

longueur = 250 cm - emballage 20 pcs

**PVC EXPANSE REVÊTU AVEC LE FILM ALCROM® PLUS**

H = 90 mm

ART.	décors		
<b>8614</b>	96 blanc RAL 9010 en relief	<input type="checkbox"/>	29972
	<i>euro/ml</i>		<b>5,18</b>

non déconditionnable

8612 et 8614 revêtu avec le film Alcrom® Plus personnalisé sur demande, commande minimale de 500 mètres.

Pour personnalisation avec des décors non présent dans notre banque de données, plus value de 165€ par décor.

Vente à l'unité voir page 288



PVC Line 8600 est une ligne de plinthe en PVC marbré résistant aux chocs, particulièrement adapté à l'installation profils de bricolage grâce à la rapidité et simplicité d'application. Proposé en différentes couleurs, ils sont fixés au mur avec adhésif (PP/96).

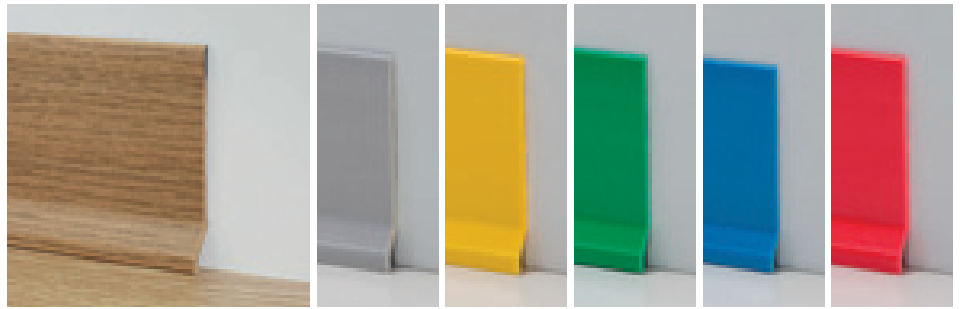

8600 PVC expande décor 532

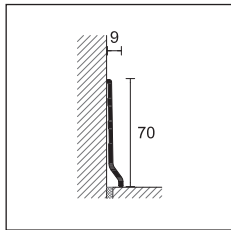

8600



**PVC LINE**

longueur 200 cm - emballage 20/100 pcs

**PVC EXPANSE**

H = 70 mm

ART.	décors	décors	décors	décors
	518 29762	536 29782	jaune 561 29802	argent 559 29800
	520 29764	540 29784	vert 562 29804	
	524 29766	542 29786	bleu 563 29801	
	525 29768	544 29788	rouge 564 29803	
<b>8600</b>	528 29770	545 29790		
	530 29772	blanc 555 29792		
	531 29774	gris clair 556 29794		
	532 29776	noir 557 29796		
	533 29778	anthracite 558 29798		
	534 29780			

emballage 20 pcs

**euro/ml**

**1,42**

**1,48**

**1,68**

emballage 100 pcs

**euro/ml**

**1,14**

**1,19**

**1,39**

non déconditionnable

Profilés d'angle disponibles dans les mêmes finitions, voir page 45.

Pour commander l'art.8600 en emballage de 100 pièces; faire suivre le code article de /100. (ex: code 29778 devient 29778/100)

Vente à l'unité voir page 288

PVC Line 8181 est une plinthe en PVC plastifié de 70 mm de haut, caractérisé d'une section particulière qui la rend adaptée à une installation sur des murs courbes.

8181 est particulièrement adapté pour pose de profils DIY, grâce à la rapidité et la simplicité d'application. Proposée en différentes couleurs, il se fixe au mur avec adhésif.



8181 PVC blanc

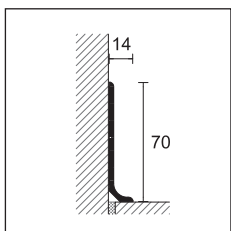

8181



**NEW PVC LINE**

longueur = 250 cm - emballage 12 pcs

**PVC PLASTIFIE**

H = 70 mm

ART.	décors		
	blanc		19216
	gris		19217
<b>8181</b>	noir		19218
	<b>euro/ml</b>		<b>4,62</b>

non déconditionnable

Art. 8181 doivent être stockés horizontalement.

Vente à l'unité voir page 288

pvc line

PVC Line 8596, 8598 est une ligne de plinthe PVC résistant aux chocs.

La pose sur la paroi, avec cette matière souple, permet une adhérence parfaite, même sur des supports qui ne sont pas parfaitement planes, ainsi qu'une application simple et rapide.

Elles sont disponibles en différentes couleurs et sont fixées avec de la colle (PP/96).



8596 PVC expansé décor 545

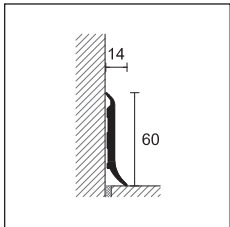

8596



PVC LINE

longueur = 250 cm - emballage 40 pcs

PVC EXPANSE

H = 60 mm

ART.	décors	décors	décors	décors
	518 30800	531 30812	542 30824	
	524 30804	532 30814	545 30828	
<b>8596</b>	525 30806	533 30816	blanc 555 30830	
	528 30808	536 30820	gris clair 556 30832	
	530 30810	540 30822	noir 557 30834	

euro/ml 2,15

non déconditionnable

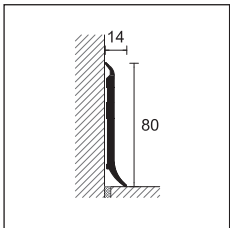

8598

PVC LINE

longueur = 250 cm - emballage 40 pcs

PVC EXPANSE

H = 80 mm

ART.	décors	décors
	blanc 555 30880	
<b>8598</b>	gris clair 556 30882	
	noir 557 30884	

euro/ml 2,37

non déconditionnable

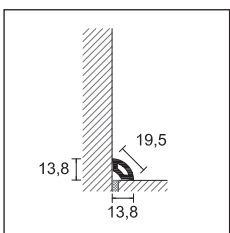

8580

PVC LINE

longueur = 250 cm - emballage 80 pcs

PVC EXPANSE

ART.	décors	décors	décors
	532 30764	blanc 555 30780	
<b>8580</b>	542 30774	gris clair 556 30782	
	545 30778	noir 557 30784	

euro/ml 0,67

non déconditionnable

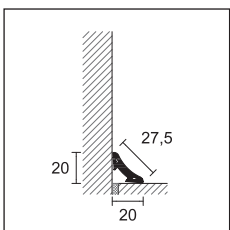

8582

PVC LINE

longueur = 250 cm - emballage 60 pcs

PVC EXPANSE

ART.	décors	décors	décors
	532 30714	blanc 555 30730	
<b>8582</b>	542 30724	gris clair 556 30732	
	545 30728	noir 557 30734	

euro/ml 1,11

non déconditionnable

PVC Line 8602 est une plinthe de 48mm de hauteur, en PVC résistant aux choc. Particulièrement adaptée pour le bricolage, grâce à son application simple et rapide. Elle est proposée dans différentes couleurs et s'installe au moyen d'un système de fixation simple avec des clips en acier. En plus de sa fonction décorative, elle permet de cacher le périmètre de joint de dilatation des bois flottants et sols stratifiés.



8602 PVC expanse

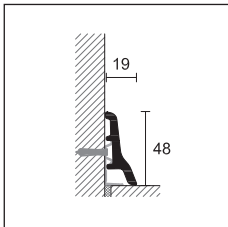

8602



**PVC LINE**

longueur 250 cm - emballage 40 pcs

**PVC EXPANSE**

H = 48 mm

ART.	décors	
	blanc 555	29530
8602	gris clair 556	29532
	noir 557	29534
<b>euro/ml</b>		<b>1,49</b>

non déconditionnable

**ANGLES INTERNES**

emballage 10 pcs

**POLYPROPYLENE**

H = 48 mm

ART.	décors	
	blanc 555	29578
8602/I	gris clair 556	29580
	noir 557	29582
<b>euro/pièce</b>		<b>1,40</b>

non déconditionnable

**ANGLES EXTERNES**

emballage 10 pcs

**POLYPROPYLENE**

H = 48 mm

ART.	décors	
	blanc 555	29628
8602/E	gris clair 556	29630
	noir 557	29632
<b>euro/pièce</b>		<b>1,40</b>

non déconditionnable

**TERMINAL DROITE-GAUCHE**

emballage 10 pcs

**POLYPROPYLENE**

H = 48 mm

ART.	décors	
	blanc 555	29728
8602/P dx/sx	gris clair 556	29730
	noir 557	29732
<b>euro/pièce</b>		<b>1,40</b>

non déconditionnable

**CLIPS DE FIXATION**

emballage 10 blister de 20 pcs

8602/C		29750
<b>euro/blister</b>		<b>5,93</b>

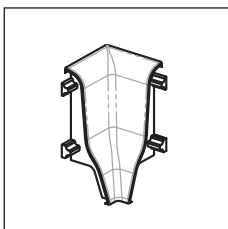

8602/I

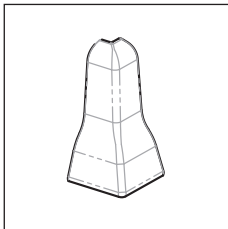

8602/E

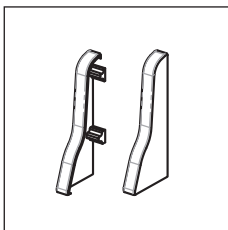

8602/P



8602/C clips de fixation

Vente à l'unité voir page 288

PVC Line 8603 est une plinthe PVC de 70 mm de hauteur résistant aux chocs. Particulièrement adaptée pour le bricolage, grâce à son application simple et rapide. Elle est proposée dans différentes couleurs et s'installe au moyen d'un système de fixation simple avec clips en acier. En plus de sa fonction décorative, elle permet de démasquer le périmètre de joint de dilatation des bois flottants et sols stratifiés.



8603 PVC expansé décor 555

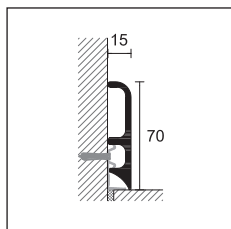

8603



**PVC LINE**

longueur 250 cm - emballage 40 pcs

**PVC EXPANSE**

H = 70 mm

ART.	décors	
	532	30144
	542	30154
	545	30158
8603	blanc 555	30160
	gris clair 556	30162
	noir 557	30164
<b>euro/ml</b>		<b>2,29</b>

non déconditionnable

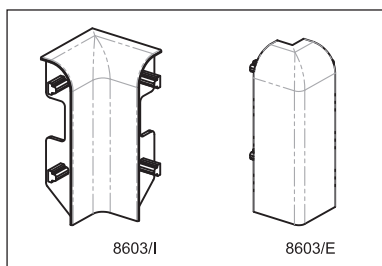

**ANGLES INTERNES**

emballage 10 pcs

**POLYPROPYLENE**

H = 70 mm

ART.	décors	
	532	30194
	542	30204
	545	30208
8603/I	blanc 555	30210
	gris clair 556	30212
	noir 557	30214
<b>euro/pièce</b>		<b>1,40</b>

non déconditionnable

**ANGLES EXTERNES**

emballage 10 pcs

**POLYPROPYLENE**

H = 70 mm

ART.	décors	
	532	30244
	542	30254
	545	30258
8603/E	blanc 555	30260
	gris clair 556	30262
	noir 557	30264
<b>euro/pièce</b>		<b>1,40</b>

non déconditionnable

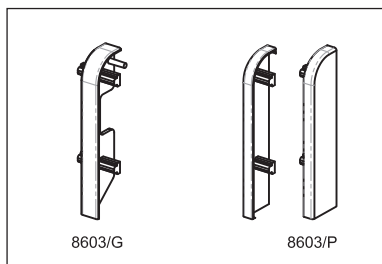

**JONCTIONS**

emballage 10 pcs

**POLYPROPYLENE**

H = 70 mm

ART.	décors	
	532	30294
	542	30304
	545	30308
8603/G	blanc 555	30310
	gris clair 556	30312
	noir 557	30314
<b>euro/pièce</b>		<b>1,28</b>

non déconditionnable

**TERMINAL DROITE-GAUCHE**

emballage 10 pcs

**POLYPROPYLENE**

H = 70 mm

ART.	décors	
	532	30344
	542	30354
	545	30358
8603/P dx/sx	blanc 555	30360
	gris clair 556	30362
	noir 557	30364
<b>euro/pièce</b>		<b>1,40</b>

non déconditionnable



8602/C clips de fixation

**CLIPS DE FIXATION**

emballage 10 blister de 20 pcs

8602/C	29750
<b>euro/blister</b>	<b>5,93</b>

PVC Line 8607 est une plinthe PVC de 70 mm de hauteur résistant aux chocs. Particulièrement adaptée pour le bricolage, grâce à une application simple et rapide. Elle est proposée en différentes couleurs et s'installe au moyen d'un système de fixation simple avec clips en acier. En plus de sa fonction décorative, elle permet de masquer le périmètre de joint de dilatation des bois flottants et sols stratifiés.



8607 PVC expansé décor 532

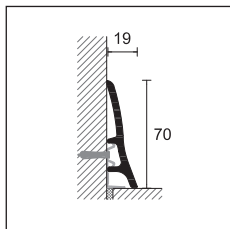

8607



**PVC LINE**

longueur 250 cm - emballage 40 pcs

**PVC EXPANSE**

H = 70 mm

ART.	décors	
8607	532	30414
	542	30424
	545	30428
	blanc 555	30430
	gris clair 556	30432
	noir 557	30434
	<b>euro/ml</b>	

non déconditionnable

**ANGLES INTERNES**

emballage 10 pcs

**POLYPROPYLENE**

H = 70 mm

ART.	décors	
8607/I	532	30464
	542	30474
	545	30478
	blanc 555	30480
	gris clair 556	30482
	noir 557	30484
<b>euro/pièce</b>		<b>1,40</b>

non déconditionnable

**ANGLES EXTERNES**

emballage 10 pcs

**POLYPROPYLENE**

H = 70 mm

ART.	décors	
8607/E	532	30514
	542	30524
	545	30528
	blanc 555	30530
	gris clair 556	30532
	noir 557	30534
<b>euro/pièce</b>		<b>1,40</b>

non déconditionnable

**JONCTIONS**

emballage 10 pcs

**POLYPROPYLENE**

H = 70 mm

ART.	décors	
8607/G	532	30564
	542	30574
	545	30578
	blanc 555	30580
	gris clair 556	30582
	noir 557	30584
<b>euro/pièce</b>		<b>1,28</b>

non déconditionnable

**TERMINAL DROITE-GAUCHE**

emballage 10 pcs

**POLYPROPYLENE**

H = 70 mm

ART.	décors	
8607P dx/sx	532	30614
	542	30624
	545	30628
	blanc 555	30630
	gris clair 556	30632
	noir 557	30634
<b>euro/pièce</b>		<b>1,40</b>

non déconditionnable

**CLIPS DE FIXATION**

emballage 10 blister de 20 pcs

8602/C	29750
<b>euro/blister</b>	<b>5,93</b>

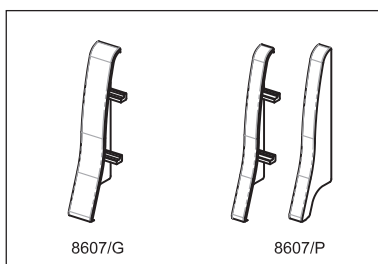
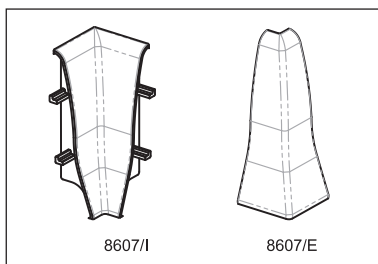

8602/C clips de fixation

pvc line

PVC Line 148 est une plinthe pour revêtement moquette et PVC composé de deux profils : une base en PVC rigide et un clip en PVC souple. Utilisée comme raccord de corniche, elle permet de former une coque arrondie.

Elle permet également de recouvrir l'extrémité du tapis et du PVC coupé de façon imprécise. Le profil est recommandé pour les collectivités, les hôpitaux et les écoles.



172 PVC blanc

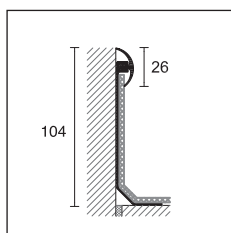

148/B +  
148/C

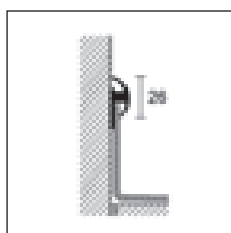

148/BR +  
148/C

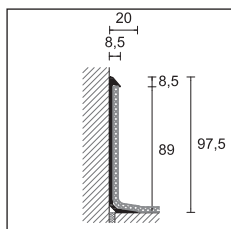

172

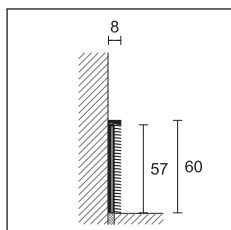

173

**PVC LINE - BASE**

longueur = 300 cm - emballage 30 pcs

**ART. finition**

**PVC RIGIDE BLANC**

<b>148/B</b>	PVC blanc	<input type="checkbox"/>	19095
	<b>euro/ml</b>		<b>2,59</b>
<b>148/BR</b>	PVC blanc	<input type="checkbox"/>	19094
	<b>euro/ml</b>		<b>1,74</b>

non déconditionnable

**PVC LINE - CLIP**

longueur = 305 cm - emballage 30 pcs

**ART. finition**

**PVC SOUPLE**

<b>148/C</b>	PVC blanc	<input type="checkbox"/>	19096
	PVC gris cendre	<input checked="" type="checkbox"/>	19097
	PVC sable	<input type="checkbox"/>	19098
	<b>euro/ml</b>		<b>2,09</b>

non déconditionnable

**PVC LINE**

longueur = 300 cm - emballage 20 pcs

**ART. finition**

**PVC**

<b>172</b>	PVC blanc	<input type="checkbox"/>	19210
	<b>euro/ml</b>		<b>3,82</b>

non déconditionnable

longueur = 300 cm - emballage 20 pcs

**ART. finition**

**ALUMINIUM**

<b>173</b>	anodisé argent percé	<input checked="" type="checkbox"/>	19215
	<b>euro/ml</b>		<b>6,77</b>

non déconditionnable

**ADHESIF POUR PLINTHES A BASE DE MS POLYMER**

quantité 290 ml - emballage 24 pcs

<b>PP/96</b>		78301
	<b>euro/pièce</b>	<b>18,81</b>

rendu 10/15 ml par cartouche

Art. 148/C possibilité d'autres coloris sur demande

Vente à l'unité voir page 288

PVC Ligne 170, 169 et 171 sont une ligne de profils de raccord en PVC plastifié. Recommandés dans la pose de moquette et PVC pour uniformiser la courbure entre sols et murs.



171 PVC noir

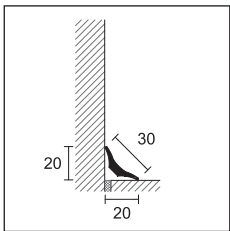

170



**PVC LINE- GORGES**

longueur = 200 cm - emballage 50 pcs

H

**ART. finition**

**20**

**PVC**

<b>170</b>	noir		19200
	<i>euro/ml</i>		<b>1,37</b>

non déconditionnable

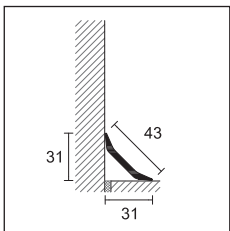

169

**PVC LINE- GORGES**

longueur = 200 cm - emballage 50 pcs

H

**ART. finition**

**31**

**PVC**

<b>169</b>	noir		19195
	<i>euro/ml</i>		<b>2,00</b>

non déconditionnable

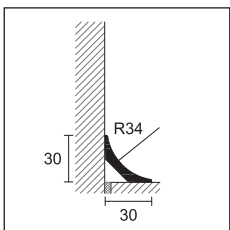

171

**PVC LINE- GORGES**

longueur = 200 cm - emballage 50 pcs

H

**ART. finition**

**30**

**PVC**

<b>171</b>	noir		19205
	<i>euro/ml</i>		<b>2,52</b>

non déconditionnable

Toutes les boîtes de PVC LINE - GORGES sont à stocker horizontalement.

Vente à l'unité voir page 288







## prolight

Prolight est une ligne de profils lumineux avec lumière directe et indirecte. L'intégration de la technologie LED avec la gamme de profilés Profilpas vous permet de personnaliser tout environnement. Disponible dans des tons clairs et chauds, neutre ou RVB et avec le régulateur de intensité, ils sont simples à installer et fournir la bonne luminosité pour chaque utilisation, depuis les espaces de détente ceux de service ou de travail.

Prolight Prolist LLA et LLB sont des bandes décoratives en aluminium à lumière LED directe. Adaptés pour encadrer des miroirs et des murs et pour éclairer des niches et des étagères, ces profils améliorent les environnements en trouvant un emplacement idéal dans les salles de bains, les cuisines et les espaces privés en général. Prolight Prolist LLA/20/10, en particulier, est parfait pour une application dans les niches de douche, pour créer d'agréables jeux de lumière.



LLA/20/10 aluminium anodisé argent

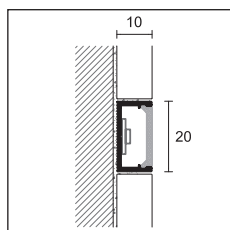

LLA/20



**PROLIGHT PROLIST**

longueur = 270 cm - emballage 10 pcs **LxH**

**ART. finition** **20x10**

**ALUMINIUM**

<b>LLA/20</b>	anodisé argent		84070
	<b>euro/ml</b>		<b>8,58</b>

emballage individuel

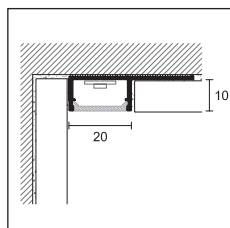

LLA/20/10

**PROLIGHT PROLIST**

longueur = 270 cm - emballage 10 pcs **H**

**ART. finition** **10**

**ALUMINIUM**

**NEW**

<b>LLA/20/10</b>	anodisé argent		84076
	<b>euro/ml</b>		<b>12,60</b>

emballage individuel

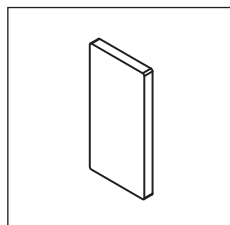

LLA/20P

**TERMINAL POUR LLA/20 ET LLA/20/10**

emballage 5 pcs

**ART. finition**

**ALUMINIUM**

<b>LLA/20P</b>	anodisé argent		84072
	<b>euro/pièce</b>		<b>6,10</b>

non déconditionnable

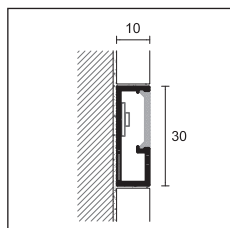

LLA/30  
LLB/30

**PROLIGHT PROLIST**

longueur = 270 cm - emballage 10 pcs **LxH**

**ART. finition** **30x10**

**ALUMINIUM**

<b>LLA/30</b>	anodisé argent		84080
	<b>euro/ml</b>		<b>10,40</b>
<b>LLB/30</b>	brillant poli argent		84081
	<b>euro/ml</b>		<b>13,14</b>

emballage individuel

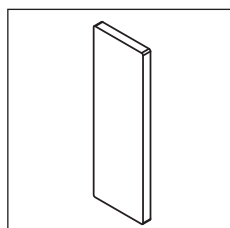

LLA/30P  
LLB/30P

**TERMINAL POUR LLA/30 ET LLB/30**

emballage 5 pcs

**ART. finition**

**ALUMINIUM**

<b>LLA/30P</b>	anodisé argent		84082
	<b>euro/pièce</b>		<b>6,10</b>
<b>LLB/30P</b>	brillant poli argent		84083
	<b>euro/pièce</b>		<b>7,62</b>

non déconditionnable

Insert de rechange en ABS opaline pour art. LLA/20, LLA/20/10, LLA/30 et LLB/30 code 84069 L270 cm - emballage 20 pièces euro/ml 2,42.

Pour un meilleur résultat esthétique et pour la validité de la garantie nous vous conseillons l'utilisation exclusive de nos composants électriques. Voir page 240

Nous vous recommandons d'utiliser la bande lumineuse à LED NT continue, voir page 240

Vente à l'unité voir page 288

Prolight Prolist TLA est une bande décorative en aluminium à lumière LED indirecte, parfaite pour appliquer autour des miroirs ou pour délimiter les murs et les revêtements.  
Prolight Prolist CLA, d'autre part, est idéal sous l'unité murale, dans les cuisines, les salles de bains, les armoires et les vitrines.

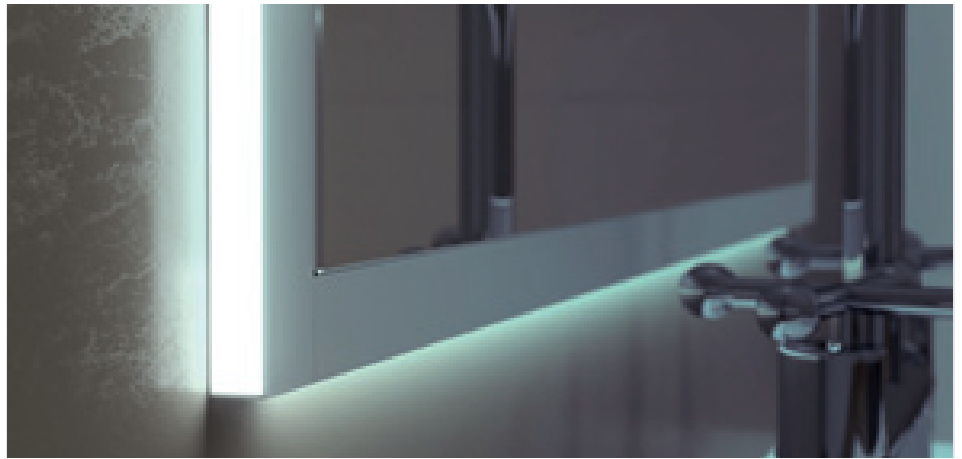

TLA/10/C1 aluminium anodisé argent

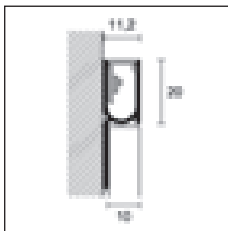

TLA/10/C1  
TLB/10/C1



**PROLIGHT PROLIST**

longueur = 270 cm - emballage 10 pcs

ART.	finition		LxH
<b>ALUMINIUM</b>			
TLA/10/C1	anodisé argent		84090
	<b>euro/ml</b>		<b>12,32</b>
TLB/10/C1	brillant poli argent		84091
	<b>euro/ml</b>		<b>15,09</b>

emballage individuel

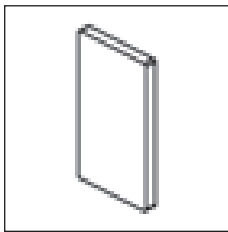

TLA/10P/C1  
TLB/10P/C1

**TERMINAL POUR TLA/10/C1**

emballage 5 pcs

ART.	finition		
<b>ALUMINIUM</b>			
TLA/10P/C1	anodisé argent		84092
	<b>euro/pièce</b>		<b>6,37</b>
TLB/10P/C1	brillant poli argent		84093
	<b>euro/pièce</b>		<b>8,04</b>

non déconditionnable

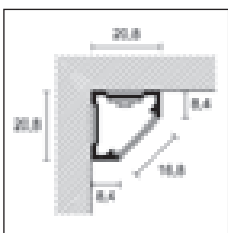

CLA/8  
CLA/8A



**PROLIGHT PROLIST**

longueur = 270 cm - emballage 10 pcs

ART.	finition		H
<b>ALUMINIUM</b>			
CLA/8	anodisé argent		84221
	<b>euro/ml</b>		<b>11,76</b>
CLA/8A	anodisé argent		84222
	adhésif		
	<b>euro/ml</b>		<b>15,91</b>

emballage individuel

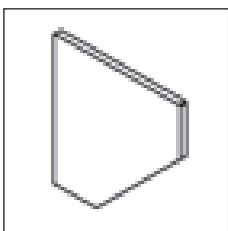

CLA/8P

**TERMINAL POUR CLA/8**

emballage 5 pcs

ART.	finition		H
<b>ALUMINIUM</b>			
CLA/8P	anodisé argent		84223
	<b>euro/pièce</b>		<b>6,10</b>

non déconditionnable

Insert de rechange en ABS opaline pour art. CLA/8 et CLA/ 8A code 84069 L 270 cm - emballage 20 pièces euro/ml 2,42.

Pour un meilleur résultat esthétique et pour la validité de la garantie nous vous conseillons l'utilisation exclusive de nos composants électriques. Voir page 240

Nous vous recommandons d'utiliser la bande lumineuse à LED NT continue, voir page 240

Vente à l'unité voir page 288

Prolight Prolist Q LQL/2 est une bande décorative en aluminium à lumière LED indirecte qui, grâce à sa section particulière, crée une ligne de lumière délicate et élégante sur les revêtements en céramique, embellissant davantage le mur. Ce profil est disponible dans une large gamme de couleurs comprenant un blanc pierre, six effets de béton originaux, deux nuances métalliques spéciales et un blanc caractérisé par une couleur extraordinairement uniforme et pleine.



LQL/2 aluminium verni metal light

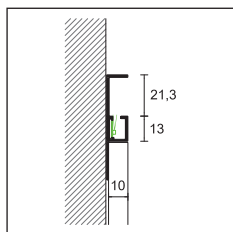

LQL/2



**PROLIGHT PROLIST Q**

longueur = 270 cm - emballage 5 pcs

**H**

**ART. finition**

**10**

**ALUMINIUM VERNI**

	blanc ST	84020
	concrete white	84021
	concrete graphite	84022
	concrete smoke	84023
<b>LQL/2</b>	concrete mud	84024
	concrete sand	84025
	metal dark	84026
	metal light	84027
	solid white	84028
	<b>euro/ml</b>	<b>19,18</b>

emballage individuel

**COMPOSANTS ET ACCESSOIRES ELECTRIQUES POUR ECLAIRAGE**

ART.	description	
<b>L5/NW/65 L</b>	bobine de 5 mètres adhésive lumière latérale couleur blanc neutre 4000 °K - 9,6 W/m - IP/65	84136
	<b>euro/ml (euro/emballage)</b>	<b>33,13 (165,63)</b>

Pour un meilleur résultat esthétique et pour la validité de la garantie nous vous conseillons l'utilisation exclusive de nos composants électriques. Voir page 240

Pour les autres composants électriques, voir page 240

Vente à l'unité voir page 288

Prolight Proangle Q ZQAL est un profilé en aluminium naturel pour les angles extérieurs. Équipé d'un élément diffuseur de différentes couleurs, à travers une fine ligne de lumière, il contribue à augmenter la sécurité des environnements publics et privés.



ZQAL/10B aluminium naturel + ZQAL/10 pvc opaline blanc

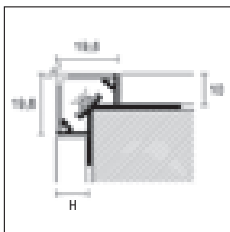

ZQAL/...B+ZQAL/10



**PROLIGHT PROANGLE Q**

longueur = 270 cm - emballage 10 pcs

H

ART.	finition	10	13
------	----------	----	----

**ALUMINIUM**

<b>ZQAL/10B</b>	base en aluminium naturel		87226
	<i>euro/ml</i>		<b>10,40</b>
<b>ZQAL/13B</b>	base en aluminium naturel		87227
	<i>euro/ml</i>		<b>10,66</b>

**PVC OPALINE**

	blanc		87230
<b>ZQAL/10</b>	gris		87231
	rouge		87232
	jaune		87233
	<i>euro/ml</i>		<b>8,45</b>

les autres à choisir des couleurs minimum 540 mt

**TERMINAL POUR ZQAL**

emballage 5 pcs

H

ART.	finition	10	13
------	----------	----	----

**ALUMINIUM**

<b>ZQAL/10P</b>	aluminium naturel		87229
	<i>euro/pièce</i>		<b>6,10</b>
<b>ZQAL/13P</b>	aluminium naturel		87228
	<i>euro/pièce</i>		<b>6,10</b>

non déconditionnable

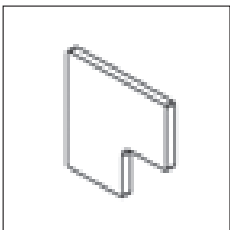

ZQAL/...P

Pour un meilleur résultat esthétique et pour la validité de la garantie nous vous conseillons l'utilisation exclusive de nos composants électriques. Voir page 240

Nous vous recommandons d'utiliser la bande lumineuse à LED NT continue, voir page 240

Vente à l'unité voir page 288

# cerfix® prostep - protect

Prolight Prostep SGA est un profilé en aluminium à lumière LED indirecte, pour la protection et la finition lors de la pose de marches en céramique, marbre et pierre. Avec SGA, la lumière se diffuse doucement vers le bas, donnant élégance et raffinement à l'escalier, tout en augmentant la sécurité des espaces.

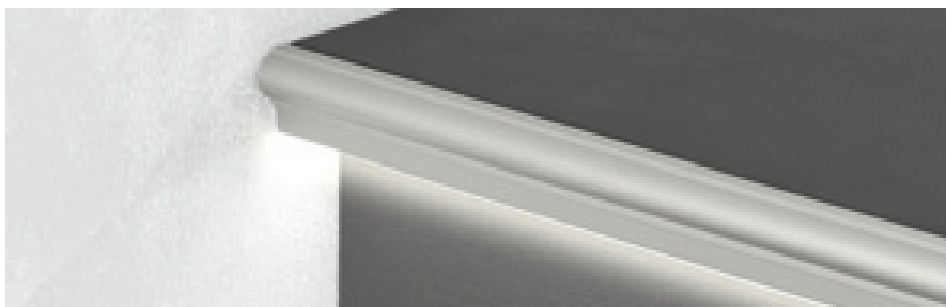

SGA/11L aluminium anodisé argent

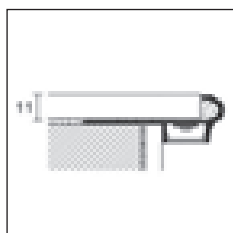

SGA/11L

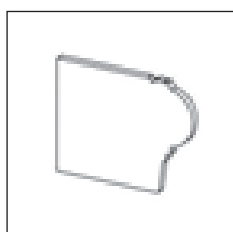

SGA/11P

### PROLIGHT PROSTEP

longueur = 270 cm - emballage 10 pcs

H mm

ART. finition

11

#### ALUMINIUM

SGA/11L anodisé argent



94969

euro/ml

17,12

emballage individuel

### TERMINAL POUR PROFILE SGA/11L

emballage 5 pcs

H mm

ART. finition

11

#### ALUMINIUM

SGA/11P anodisé argent



94964

euro/pièce

8,87

non déconditionnable

Prolight Protect G/9 est un profilé de nez de marche en aluminium avec lumière LED directe et surface moletée antidérapante. G/9 convient aux environnements publics tels que les cinémas, les bureaux, les théâtres, les clubs et les bateaux, les rendant à la fois accueillants et élégants.



G/9/SF aluminium anodisé argent

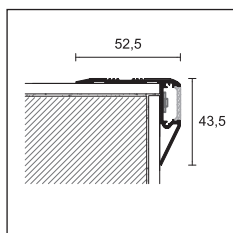

G/9/F

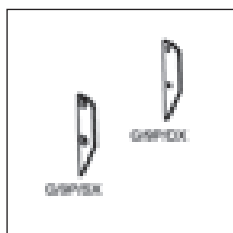

G/9P/

### PROLIGHT PROTECT

longueur = 270 cm - emballage 10 pcs

ART. finition

#### ALUMINIUM

G/9/F anodisé argent



84050

euro/ml

17,43

emballage individuel

### TERMINAL POUR PROFILE G/9/F

emballage 5 pcs

ART. finition

#### ALUMINIUM

G/9P/DX anodisé argent



84052

euro/pièce

7,49

G/9P/SX anodisé argent



84053

euro/pièce

7,49

non déconditionnable

Insert de rechange en ABS opaline pour art. SGA/11L et G/9/F code 84069 L 270 cm - emballage 20 pièces euro/ml 2,42.

Pour un meilleur résultat esthétique et pour la validité de la garantie nous vous conseillons l'utilisation exclusive de nos composants électriques. Voir page 240

Nous vous recommandons d'utiliser la bande lumineuse à LED NT continue, voir page 240

Vente à l'unité voir page 288

Prolight Protect 126/L/F est un profilé de nez de marche en aluminium équipé d'une lumière LED directe et d'un insert en caoutchouc (remplaçable). 126/L/F convient aux environnements publics tels que les cinémas, les bureaux, les théâtres, les clubs et les bateaux, les rendant à la fois accueillants et élégants.



126/L/F aluminium anodisé argent + GMR/44 caoutchouc rayé noir

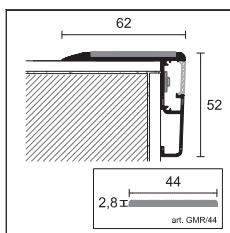

126/L/F



**PROLIGHT PROTECT**

longueur = 270 cm - emballage 6 pcs

**ART. finition**

**ALUMINIUM**

<b>126/L/F</b>	anodisé argent		84060
	<b>euro/ml</b>		<b>20,19</b>

emballage individuel

**CAOUTCHOUC RAYÉ**

longueur = 1700 cm - emballage 1 rouleaux

**ART.**

<b>GMR/44</b>	noir		75706
	<b>euro/ml</b>		<b>6,30</b>

**TERMINAL POUR 126/L/F**

emballage 5 pcs

**ART. finition**

**ALUMINIUM**

<b>126/LP/DX</b>	anodisé argent		84062
	<b>euro/pièce</b>		<b>7,49</b>
<b>126/LP/SX</b>	anodisé argent		84063
	<b>euro/pièce</b>		<b>7,49</b>

non déconditionnable

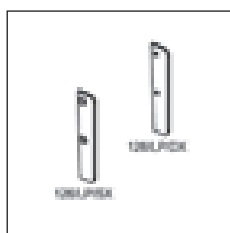

126/LP

Insert de rechange en ABS opaline pour art. 126/L/F code 84069 L 270 cm - emballage 20 pièces euro/ml 2,42.

Pour un meilleur résultat esthétique et pour la validité de la garantie nous vous conseillons l'utilisation exclusive de nos composants électriques. Voir page 240

Nous vous recommandons d'utiliser la bande lumineuse à LED NT continue, voir page 240

Vente à l'unité voir page 288



# metal line S

Prolight Metal Line SKL/2 est une nouvelle plinthe en aluminium à LED pour éclairage indirect. La section particulière vous permet de créer un jeu de lumière original sur tout le mur, donnant une valeur ajoutée à toute la surface. Outre le blanc anodisé ST et le blanc, SKL/2 est disponible dans 8 nouvelles finitions: une gamme de couleurs comprenant six effets de ciment originaux, deux nuances spéciales en métal et un blanc caractérisé par une couleur extraordinairement uniforme et complète.

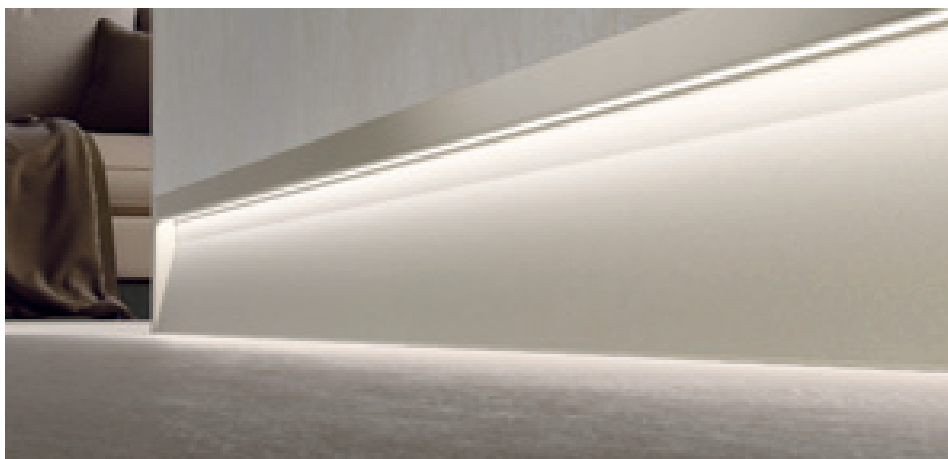

SKL/2 aluminium verni concrete white

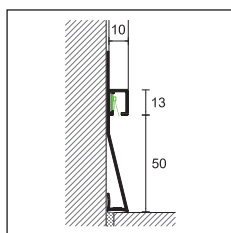

SKL/2

## PROLIGHT METAL LINE S

longueur = 270 cm - emballage 5 pcs		<b>H</b>
<b>ART.</b>	<b> finition</b>	<b> 10</b>
<b>ALUMINIUM</b>		
<b>SKL/2</b>	anodisé argent	78579
	<b>euro/ml</b>	<b>14,74</b>
<b>ALUMINIUM VERNI</b>		
	blanc ST	78591
	concrete white	78592
	concrete graphite	78593
	concrete smoke	78594
<b>SKL/2</b>	concrete mud	78595
	concrete sand	78596
	metal dark	78597
	metal light	78598
	solid white	78599
	<b>euro/ml</b>	<b>25,28</b>

emballage individuel

## COMPOSANTS ET ACCESSOIRES ELECTRIQUES POUR ECLAIRAGE

ART.	description	
<b>L5/NW/65 L</b>	bobine de 5 mètres adhésive lumière latérale couleur blanc neutre 4000 °K - 9,6 W/m - IP/65	84136
	<b>euro/ml (euro/emballage)</b>	<b>33,13 (165,63)</b>

Pour un meilleur résultat esthétique et pour la validité de la garantie nous vous conseillons l'utilisation exclusive de nos composants électriques. Voir page 240

Pour les autres composants électriques, voir page 240

Vente à l'unité voir page 288



Metal Line 88/16L/A est une plinthe au ras du mur avec système d'éclairage à bande LED. La lumière est distribuée le long de toute la longueur du profilé à travers un espace mince laissé à vue. Avec l'insertion du variateur (en option) c'est possible régler la luminosité de la plinthe pour décorer les espaces ou pour l'éclairage de nuit.



88/16L/A aluminium anodisé argent

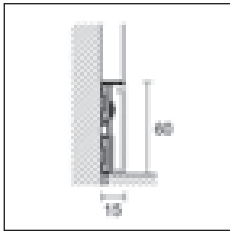

87/6 + 88/16L

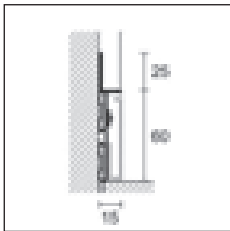

88/6 + 88/16L



88/6E

#### METAL LINE 87 - 88

longueur = 200 cm - emballage 20 pcs

H cm

ART. finition

6

#### ALUMINIUM

87/6	aluminium naturel (percé)		78338
	<b>euro/ml</b>		<b>11,41</b>
88/6	aluminium naturel (percé)		78310
	<b>euro/ml</b>		<b>13,59</b>

emballage individuel

#### INSERT ALUMINIUM POUR LED

longueur = 200 cm - emballage 20 pcs

H cm

88/16L/A	anodisé argent		78559
	verni blanc opaque RAL 9010		78560
	<b>euro/ml</b>		<b>10,83</b>

adhésif - emballage individuel

#### ANGLE EXTERNE EN METAL

emballage 4 pcs

H cm

ART. finition

6

88/6E	argent		78561
	verni blanc opaque RAL 9010		78562
	<b>euro/pièce</b>		<b>10,12</b>

non déconditionnable

Pour un meilleur résultat esthétique et pour la validité de la garantie nous vous conseillons l'utilisation exclusive de nos composants électriques. Voir page 240

Vente à l'unité voir page 288

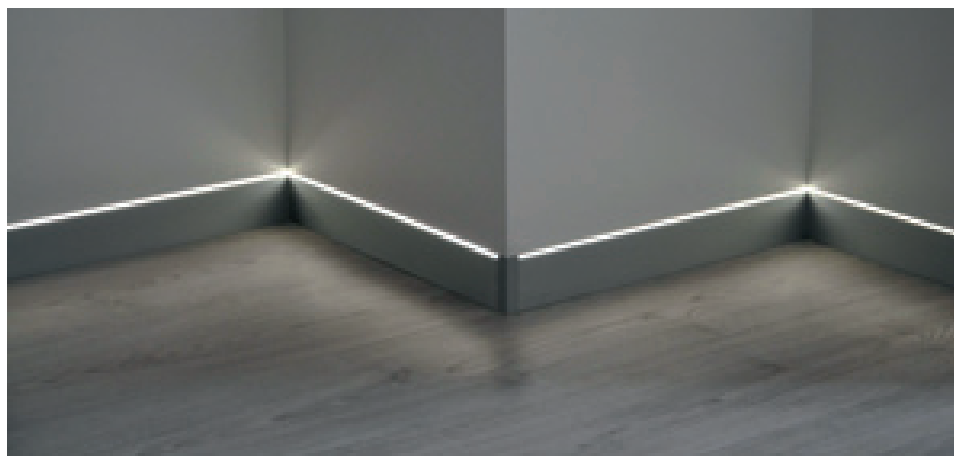

88/6 + 88/16L/A aluminium anodisé argent

# metal line

Prolight Metal Line 89 LED est une plinthe en aluminium anodisé avec système d'éclairage à bande LED. La lumière est distribuée le long de toute la longueur du profilé. Avec le variateur vous pouvez régler la luminosité de la plinthe pour décorer de manière élégante vos espaces ou pour l'éclairage de nuit.

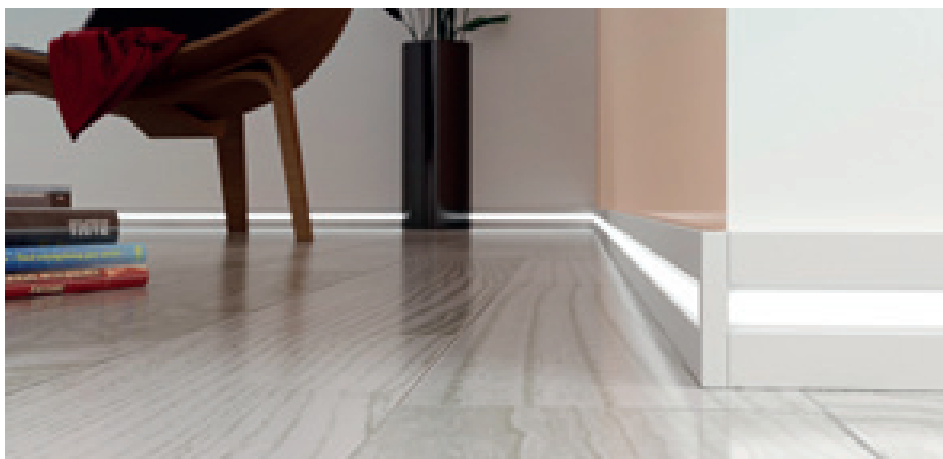

89/6L aluminium anodisé argent

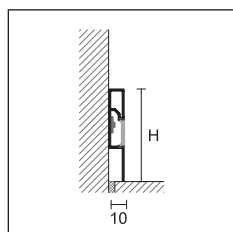

89/6L



### PROLIGHT METAL LINE 89

longueur = 200 cm - emballage 25 pcs

H cm

ART. finition

6

#### ALUMINIUM

89/6L anodisé argent

86000

euro/ml

14,66

emballage individuel

### ANGLE EXTERNE/INTERNE/TRIAXIALE/TERMINAL

emballage 4 pcs

H cm

ART. finition

6

#### ALUMINIUM

89/6EI anodisé argent

78506

euro/pièce

10,28

non déconditionnable



89/6EI

Insert de rechange en ABS opaline pour art. 89/6L code 84069 L 270 cm - emballage 20 pièces euro/ml 2,42.

Pour un meilleur résultat esthétique et pour la validité de la garantie nous vous conseillons l'utilisation exclusive de nos composants électriques. Voir page 240

Nous vous recommandons d'utiliser la bande lumineuse à LED NT continue, voir page 240

Vente à l'unité voir page 288

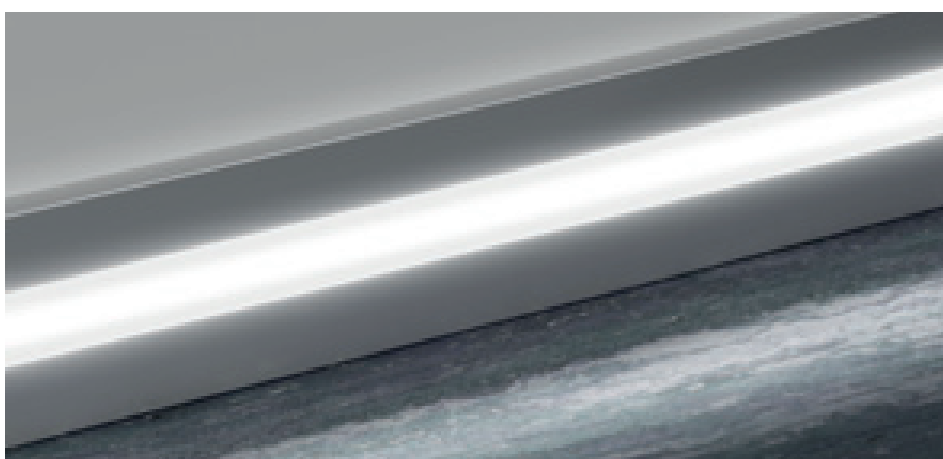

89/6L aluminium anodisé argent

## COMMENT COMMANDER COMPOSANTS ÉLECTRIQUES

### LED (lumière blanche)

5 mètres de long. Les bobines ont 120 LED par mètre. La tension est de 24 Volts. La consommation est égal à 9,6 Watt/mètre. Pour déterminer le compteur totale la longueur doit être multiplié par 9,6 Watts.

*Exemple: calcul de la consommation en  $W = 7,4 \text{ m} \times 9,6 \text{ W} = 71 \text{ W}$  au total*

Choisir les couleurs, les bandes LED sont disponibles avec lumière blanche neutre (4000 °K) ou lumière blanche chaude (3000 °K).

Choisir le degré de protection, IP33 pour espaces intérieurs et secs, IP67 quand les LED sont à utiliser en espaces intérieurs umides ou à l'extérieur.

### ALIMENTATION

Choisir l'alimentation sur la base de Watts totaux afin de ne pas dépasser 90% de la puissance maximale.

*Exemple:  $71\text{W} : 90 \times 100 = 79\text{W}$  - utiliser 1 alimentation de 90W*

	ART.		
de 5 cm à 5,5 m	60W	AL/60/24	84150
de 5,6 m à 8,4 m	90W	AL/90/24	84152
de 8,5 m à 11,2 m	120W	AL/120/24	84154
de 11,3 m à 14 m	150W	AL/150/24	84156

Il est conseillé d'alimenter la bande LED tous les 3 mètres pour éviter des différences de luminosité et la surchauffe des LED en partie initiale. Un câble de section 1 mm<sup>2</sup> a une portée maximale de 4 Amp et une chute de puissance de 1 volt par 10 mètres. Pour des installations particulières contacter notre bureau technique.

### DIMMER (optionnel)

Le dimmer/fader/driver a la fonction de réguler l'intensité lumineuse des LEDs, il supporte 10 ampère maximum et une longueur de 25 mètres linéaires de la bande Led. Il doit être positionné entre l'alimentation et la bande LED et connecté à un interrupteur (non fournit) et/ ou au récepteur de la télécommande (option).

En cas de plusieurs lignes de lumière installées, le premier Dimmer sera connecté en mode Sync et alimentera les autres dimmer successifs.

*Exemple: pour connecter 3 lignes lumineuses avec allumage simultané, vous devez utiliser 3 dimmers.*

### TÉLÉCOMMANDE + RÉCEPTEUR (optionnel)

La télécommande est en radiofréquence et peut gérer jusqu'à 4 chaînes. C'est l'utiliser pour allumer/éteindre les LED.

Le récepteur doit être installé entre l'alimentation et la bande LED ou connecté dimmer si présent.

Si le variateur est présent dans le système, la télécommande a également pour fonction de régler l'intensité lumineuse des LED.

### CÂBLES ÉLECTRIQUES

Les câbles sont utilisés pour connecter l'alimentation aux bandes LED dans les points nécessaires.

Un câble avec section de 1 mm<sup>2</sup> a une portée maximale d'environ 4 Ampères et une coupure de courant de 1 volt tous les 10 mètres.

### CONNECTEURS

L'article IR / C01 connecte les bandes LED à la lumière blanche avec la ligne d'alimentation.

L'article IR / W3 connecte un maximum de 3 câbles électriques entre eux.

### LED RGB (lumière colorée)

Mesurez combien de mètres de LED doivent être placés dans nos profils. Une bobine fait 5 mètres de longueur. On peut couper les bobines tous les 10 cm. La tension est de 24 volts. La consommation est égale à 14,4 Watt/mètre. Pour calculer la consommation totale, la longueur doit être multipliée par 14,4 Watts.

*Exemple: calcul de consommation en watts =  $7.4\text{m} \times 14.4\text{W} = 106.6\text{W}$  total*

Les bandes LED RGB sont fournies avec une protection IP67, elles sont revêtues d'une gaine en silicone et sont munies d'un adhésif pour utilisation dans les espaces intérieurs ou à l'extérieur.

### ALIMENTATION

Choisir l'alimentation appropriée sur la base de Watts totaux, afin de ne pas dépasser 90% de la puissance maximale.

*Exemple:  $106.6\text{W} : 90 \times 100 = 118\text{W}$  - utiliser 1 alimentation 120W*

	ART.		
de 10 cm à 3,7 m	60W	AL/60/24	84150
de 3,8 m à 5,5 m	90W	AL/90/24	84152
de 5,6 m à 7,5 m	120W	AL/120/24	84154
de 7,6 m à 9,3 m	150W	AL/150/24	84156

Nous recommandons d'alimenter la bande LED tous les 3 mètres pour éviter des différences de luminosité et le réchauffement des LED dans la partie initiale. Un câble avec section 1 mm<sup>2</sup> a une portée maximale d'environ 4 Ampères et une coupure de courant de 1 Volt tous les 10 mètres. Pour longueurs supérieures à 9,3 mètres, voir SLAVE, pour des installations spéciales, contactez notre Service Technique.

### TELECOMANDO

La télécommande est en radiofréquence et peut gérer jusqu'à 4 chaînes. C'est l'utiliser pour allumer / éteindre/ régler l'intensité lumineuse et choisir la couleur ou le cycle de LED.

### UNITÉ DE COMMANDE (MASTER)

Combiné avec la télécommande, il est utilisé pour allumer/éteindre/régler l'intensité lumineuse et choisir la couleur ou le cycle des LED.

Il doit être connecté entre l'alimentation et la bande LED.

### UNITÉ DE COMMANDE (SLAVE)

Chaque fois que le système a besoin de plus de lignes contrôlées par une seule unité centrale, ajoutez 1 slave pour chaque ligne ajoutée.

*Exemple: pour 3 lignes lumineuses avec allumage simultané, utilisez 1 unité centrale master et 2 unités centrale slave*

L'unité centrale de commande slave doit être connectée avec un câble RJ11 à 6 broches (non fourni) à l'unité centrale master.

### CÂBLES ÉLECTRIQUES

Le câble est un type à 4 pôles, 3 ont section 0.5 mm<sup>2</sup> (pour les 3 couleurs), 1 a section 1 mm<sup>2</sup> (pour le pôle négatif).

### CONNECTEURS

Art. IR/C02 connecte les bandes LED à la lumière colorée avec la ligne d'alimentation électrique, longueur 15 cm.

Art. IR/C03 connecte les bandes LED à bandes LED lumière colorée, longueur 15 cm.

Il est recommandé d'effectuer l'assemblage des composants électriques par du personnel qualifié et autorisé.

Composants et accessoires pour les profils électriques de la gamme Prolight. Chaque élément est choisi en fonction de la longueur établie pour les profilés lumineux. Il faut calculée la consommation en W / m nécessaire pour un ou plusieurs blocs d'alimentation en correspondance avec le variateur et le contrôleur.



bobine strip LED NT



L5/.../33



L5/.../67

### COMPOSANTS ET ACCESSOIRES ELECTRIQUES POUR L'ECLAIRAGE

ART.	description	
L5/NW/33	bobine 5 ml strip LED couleur blanc neutre 4000° K - 9,6W/m - IP33 <i>euro/ml (euro/emballage)</i>	84105 <b>16,30 (81,50)</b>
L5/WW/33	bobine 5 ml strip LED couleur blanc chaud 3000° K - 9,6W/m - IP33 <i>euro/ml (euro/emballage)</i>	84115 <b>16,30 (81,50)</b>
L5/NW/67	bobine 5 ml strip LED couleur blanc neutre 4000° K - 9,6W/m - IP67 <i>euro/ml (euro/emballage)</i>	84125 <b>25,34 (126,68)</b>
L5/WW/67	bobine 5 ml strip LED couleur blanc chaud 3000° K - 9,6W/m - IP67 <i>euro/ml (euro/emballage)</i>	84135 <b>25,34 (126,68)</b>
L5/RGB/67	bobine 5 ml de LED RGB - 14,4 W/m - IP67 <i>euro/ml (euro/emballage)</i>	84140 <b>33,13 (165,63)</b>
<b>NEW</b> L5/NW/65NT	Bobine de 5ml strip LED NT Lumière continue Blanc neutre 4000°K-10W/m-IP65 <i>euro/ml (euro/emballage)</i>	84118 <b>32,87 (164,37)</b>
<b>NEW</b> L5/NW/67NT	Bobine de 5ml strip LED NT Lumière continue Blanc neutre 4000°K-10W/m-IP67 <i>euro/ml (euro/emballage)</i>	84122 <b>40,33 (201,66)</b>
AL/60/24	transformateur IP67 - PFC acmf - 24Vdc/60W <i>euro/pièce</i>	84150 <b>82,92</b>
AL/90/24	transformateur IP67 - PFC acmf - 24Vdc/90W <i>euro/pièce</i>	84152 <b>132,36</b>
AL/120/24	transformateur IP67 - PFC acmf - 24Vdc/120W <i>euro/pièce</i>	84154 <b>239,51</b>
AL/150/24	transformateur IP67 - PFC acmf - 24Vdc/150W <i>euro/pièce</i>	84156 <b>367,02</b>
DIMM/02	dimmer/driver 24V/10 Amp - dim. mm 57x44x19 h. pour led lum blanche <i>euro/pièce</i>	84187 <b>83,52</b>
TEL/04	télécommande 4 canaux en radio fréquence <i>euro/pièce</i>	84182 <b>72,66</b>
RIC/01	récepteur pour télécommande en radio fréquence <i>euro/pièce</i>	84184 <b>145,35</b>
TEL/RGB/04	télécommande 4 canaux en radio fréquence 433,92 MHz pour LED RGB - diam. 80x13xh <i>euro/pièce</i>	84183 <b>167,69</b>



AL/.../24

DIMM/02



TEL/04



TEL/RGB/04



RIC/01



RIC/RGB/...



CE/5/20  
CE/10/...



CE/RGB/20



IR/C01



IR/W3

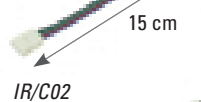

IR/C02

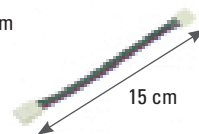

IR/C03

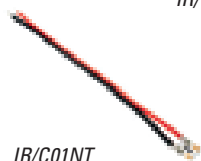

IR/C01NT



IR/C01NT

**NEW**

<b>RIC/RGB/M</b>	unité de contrôle master variateur/wireless pour LED RGB - dim. 174x46x35 h <b>euro/pièce</b>	84185 <b>393,51</b>
<b>RIC/RGB/S</b>	unité de contrôle slave variateur pour LED RGB (max 4 slave pour chaque master) <b>euro/pièce</b>	84186 <b>274,92</b>
<b>CE/5/20</b>	câble électrique 0,5 mm <sup>2</sup> - conf. 20 ml <b>euro/ml</b>	84420 <b>2,00</b>
<b>CE/10/20</b>	câble électrique 1 mm <sup>2</sup> - conf. 20 ml <b>euro/ml</b>	84422 <b>2,00</b>
<b>CE/10/100</b>	câble électrique 1 mm <sup>2</sup> - conf. 100 ml <b>euro/ml</b>	84424 <b>1,56</b>
<b>CE/RGB/20</b>	Câble électrique pour LED RGB section 3x0,5 mm <sup>2</sup> + 1x1 mm <sup>2</sup> - emballage 20 ml <b>euro/ml</b>	84426 <b>9,22</b>
<b>IR/C01</b>	connecteurs attache rapide pour strip LED lum blanche cond 10 pcs <b>euro/pièce</b>	84411 <b>3,89</b>
<b>IR/W3</b>	connecteurs attache rapide 3 câbles - emballage 10 pcs <b>euro/pièce</b>	84410 <b>0,63</b>
<b>IR/C02</b>	connecteurs attache rapide 3 fils - emballage 10 pcs <b>euro/pièce</b>	84415 <b>4,10</b>
<b>IR/C03</b>	connecteur double attache rapide strip LED RGB - emballage 10 pcs <b>euro/pièce</b>	84416 <b>6,22</b>
<b>IR/C01NT</b>	Connecteurs rapides pour strip LED NT lumière continue blanche- emballage de 10 pièces. <b>euro/pièce (euro/emballage)</b>	84413 <b>2,33 (23,30)</b>

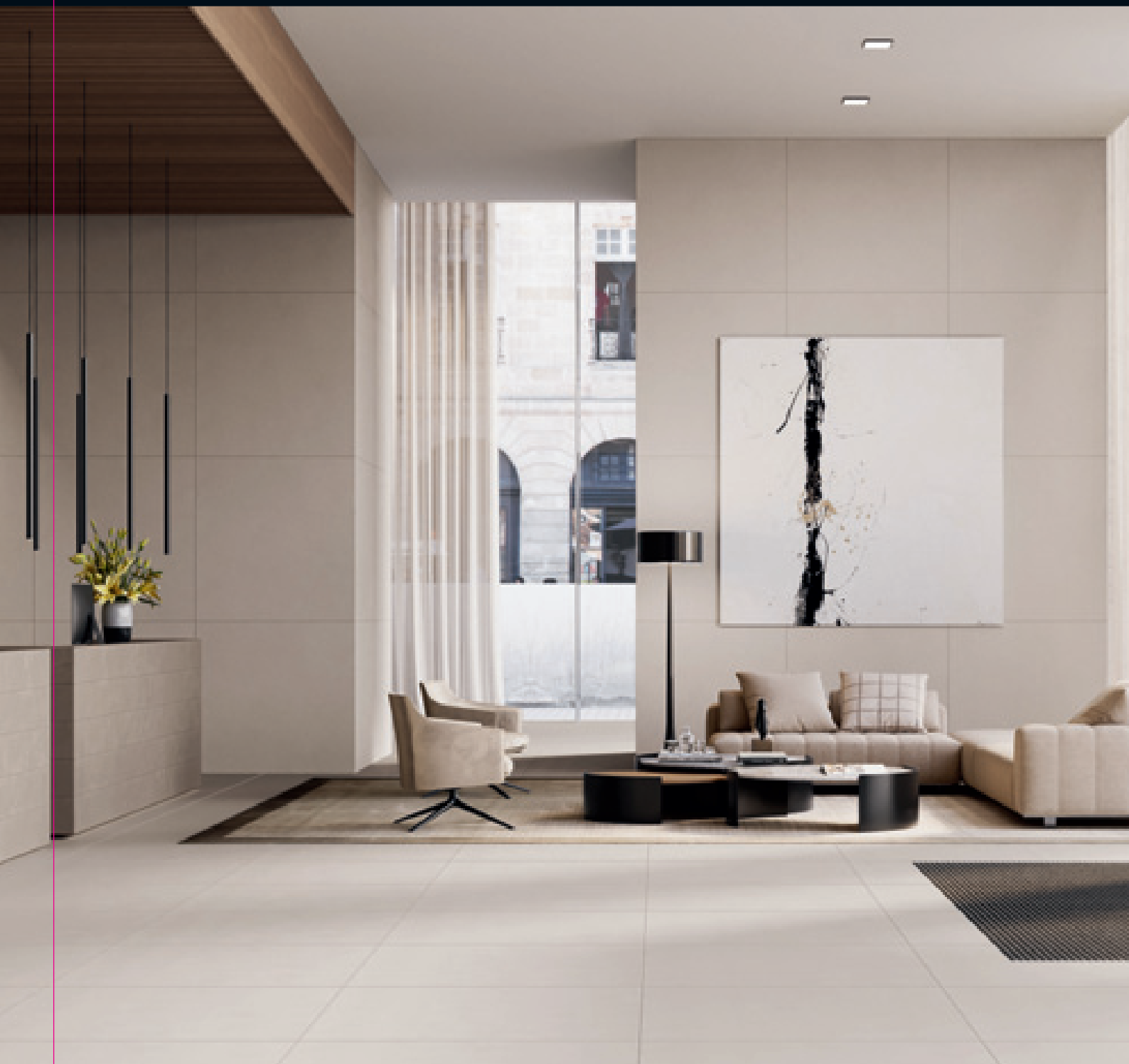



## tapis d'entrée techniques

Promat est un tapis technique modulaire conçu pour les deux usage public et privé.

Grâce à sa facilité d'assemblage avec le simple système de verrouillage, Promat il n'a pas besoin de compétences de pose et vous pouvez le monter directement sur le lieu.

Promat est disponible en trois solutions d'inserts: tapis, brosses ou gomme. Assurant ainsi la propreté et la protection des sols à l'intérieur des bâtiments contre poussière, saleté en général et de l'eau.

Promat est un tapis technique modulaire, personnalisable et réalisable dans n'importe quelle taille directement sur site, permettant une flexibilité opérationnelle maximale.

L'installation de Promat est rapide et facile grâce au système d'emboîtement des profils en aluminium anodisé argent, déjà préparé avec un insert de votre choix entre tapis, caoutchouc ou brosse noire. L'insert moquette, recommandé pour un usage intérieur, absorbe les salissures les plus fines et l'eau, favorisant également le séchage au passage. L'insert en caoutchouc est résistant aux intempéries, donc idéal pour une utilisation en extérieur, élimine la saleté grossière et remplit également une fonction antidérapante. Enfin, l'insert à brosse est idéal pour une installation en extérieur dans des zones à fort trafic piétonnier grâce à sa capacité à éliminer les salissures les plus difficiles.

Promat peut être encastré ou installé sur des planchers existants selon les besoins. En cas de pose de la moquette en chevauchement, il est possible d'insérer le profil de la rampe pour faciliter l'accès.

Promat est également disponible en deux versions déjà assemblées et prêtes à l'emploi avec un choix de tapis et de mélange caoutchouc/brosse, dans les formats 70x39,5 cm et 90x49,5 cm.





disponibilité courant Septembre 2022

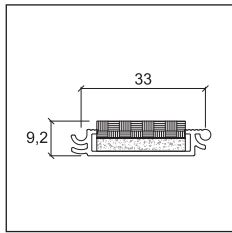

ZT/307/MN

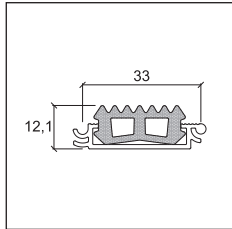

ZT/307/GN

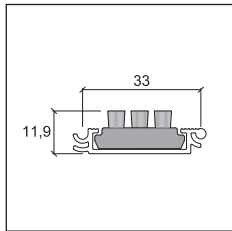

ZT/307/SN

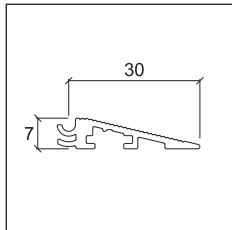

ZT/307/R1

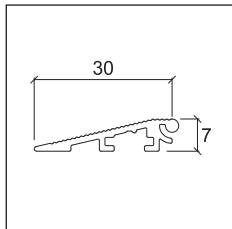

ZT/307/R2

**NEW PROMAT**

longueur = 270 cm - emballage 10 pcs

ART.			Conf.
ZT/307/MN	profil en aluminium anodisé argent + insert en moquette noire <i>euro/ml</i>	90400	10
ZT/307/GN	profil en aluminium anodisé argent + insert en moquette noire <i>euro/ml</i>	90401	10
ZT/307/SN	profil en aluminium anodisé argent + insert brosse noire <i>euro/ml</i>	90402	10
ZT/307/R1	profil de rampe droit en aluminium anodisé argent <i>euro/ml</i>	90403	10
ZT/307/R2	profil de rampe gauche en aluminium anodisé argent <i>euro/ml</i>	90404	10

emballage individuel

**NEW ACCESSOIRES**

ART.			Conf.
ZT/307/NA	rouleaux adhésif in EPDM noir 20 m <i>euro/ml (euro/rouleaux)</i>	90405	1

non déconditionnable

**NEW PROMAT - TAPIS COMPLET**

ART.			Conf.
ZT/307/01	tapis complet dim. 70x39,5 cm avec profils de moquette noire <i>euro/pièce</i>	90407	
ZT/307/02	tapis complet dim. 70x39,5 cm avec caoutchouc noir mixte + profils brosse noire <i>euro/pièce</i>	90408	
ZT/307/03	tapis complet dim. 90x49,5 cm avec profils de moquette noire <i>euro/pièce</i>	90409	
ZT/307/04	tapis complet dim. 90x49,5 cm avec caoutchouc noir mixte + profils brosse noire <i>euro/pièce</i>	90410	







## support pour terrasse

Avec les nouveaux supports pour terrasses Profilpas PP Level Duo, vous pouvez choisir entre une tête fixe ou une tête inclinable en un instant, directement pendant l'installation. Un choix facile à faire grâce à la bague de conversion spéciale Perfect Ring. En l'insérant entre la tête et la vis, le support deviendra fixe. Au contraire, s'il faut compenser la pente d'une surface jusqu'à 6%, il suffira de ne pas insérer la bague pour obtenir un système de basculement.



## PPlevelDUO®

- vitesse de pose: seulement 5 secondes pour assembler le support.
  - réglage de la hauteur par le haut à l'aide d'une clé de réglage.
  - supports réglables avec une large gamme de hauteurs disponibles.
  - la base pleine et émaillée empêche l'incision de la gaine d'étanchéité.
  - isolation acoustique: caoutchouc anti-bruit intégré directement dans la tête.
  - un système de trous et de conduits de drainage empêche la stagnation de l'eau dans toute partie du support.
  - Base de support complète de 340 cm<sup>2</sup> pour une meilleure répartition du poids.
  - ajustement millimétrique de la pente pour garantir une planéité parfaite.
  - utilisable dans des environnements avec des températures de - 40 ° C à + 80 ° C
  - onglets pré-incisés pour joints de 2, 3 et 4 mm
  - écologique: tout le support est réalisé en matière plastique recyclable.
- NEW** ● P1/10 : nouvelle ralonge 10 mm empilable par épaisseur. Permet augmenter la hauteur dans l'ensemble en combinaison avec PP Level DUO ou PP Level FIX, assemblage de plusieurs éléments à travers les greffons spécifiques.



# pp level duo® - support complet



25/37/4



## PP LEVEL DUO® - TÊTE + VIS + BASE

tête pour joints de 4 mm - ailettes h. 12 mm

ART.			Emballage	Pallet
25/37/4	tête + vis + base réglable de h. 25 a 37 mm	19360	25 pcs	1250 pcs
	<b>euro/pièce (euro/emballage)</b>	<b>3,63 (90,75)</b>		
37/61/4	tête + vis + base réglable de h. 37 a 61 mm	19361	25 pcs	900 pcs
	<b>euro/pièce (euro/emballage)</b>	<b>4,65 (116,25)</b>		
60/105/4	tête + vis + base réglable de h. 60 a 105 mm	19362	25 pcs	500 pcs
	<b>euro/pièce (euro/emballage)</b>	<b>4,99 (124,75)</b>		
94/169/4	tête + vis + base réglable de h. 94 a 169 mm	19363	25 pcs	400 pcs
	<b>euro/pièce (euro/emballage)</b>	<b>5,46 (136,50)</b>		
150/280/4	tête + vis + base réglable de h. 150 a 280 mm	19364	25 pcs	300 pcs
	<b>euro/pièce (euro/emballage)</b>	<b>6,11 (152,75)</b>		
239/320/4	tête + vis + rallonge + base réglable de h. 239 a 320 mm	19365	25 pcs	300 pcs
	<b>euro/pièce (euro/emballage)</b>	<b>8,79 (219,75)</b>		

non déconditionnable

## RALLONGE POUR PP LEVEL DUO®

ART.			Emballage	Pallet
P1/80	rallonge h. 80 mm	19380	25 pcs	500 pcs
	<b>euro/pièce (euro/emballage)</b>	<b>3,14 (78,50)</b>		
<b>NEW</b> P1/10	rallonge h. 10 mm	19369	15 pcs	1800 pcs
	<b>euro/pièce (euro/emballage)</b>	<b>1,20 (18,00)</b>		

non déconditionnable



37/61/4



60/105/4



94/169/4



150/280/4



239/320/4

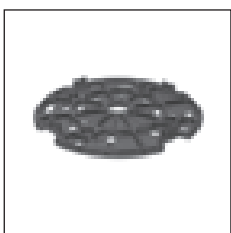

P1/10

	H. 37/61/400	H. 60/105/400	H. 94/169/500	H. 150/280/400	H. 239/320/500	H. 150/280/600	H. 150/280/700	H. 150/280/800	H. 150/280/900
art. 239320/4 cod. 19365	1 pcs	1 pcs	1 pcs	1 pcs	1 pcs	1 pcs	1 pcs	1 pcs	1 pcs
art. P1/80 cod. 19380	1 pcs	2 pcs	3 pcs	4 pcs	5 pcs	6 pcs	7 pcs	8 pcs	9 pcs

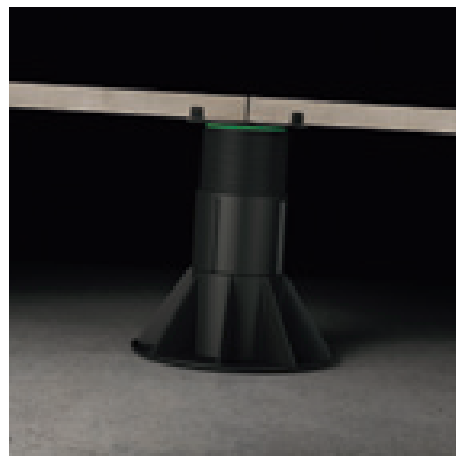

Avec la bague de conversion Perfect Ring insérée, le support est fixe.



Avec la bague de conversion Perfect Ring enlevée, le support est basculant.

# pp level duo® - support composable

## PP level DUO® - Têtes Différentes

Les supports PP Level Duo sont extrêmement polyvalents grâce à la possibilité de choisir entre différentes têtes pour céramique (à ailettes de 2, 3 et 4 mm) ou pour decking. Chaque tête peut être combinée avec n'importe quelle base réglable.



### PP LEVEL DUO® - TÊTE POUR TERRASSE EN BOIS

ART.		Emballage	Pallet
PPL/TD	tête pour terrasse en bois	25 pcs	500 pcs
	<b>euro/pièce (euro/emballage)</b>		<b>1,25 (31,25)</b>

non déconditionnable

PPL/TD

### NEW PP LEVEL DUO® - TRAVERSES POUR TERRASSE

longueur 200 cm

ART.		Emballage	Pallet
PPL/5030/T	traverse pour terrasse sec.50X30X2mn	8 pcs	160 pcs
	<b>euro/ml (euro/emballage)</b>		<b>13,71 (219,36)</b>

non déconditionnable

PPL/5030/T +  
PPL/TD/TT

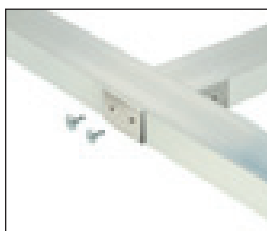

### NEW PP LEVEL DUO® - ACCESSOIRES POUR TRAVERSES DE TERRASSE

ART.		Emballage	Pallet
PPL/TD/GR	jonction de raccord	12 pcs	
	<b>euro/pièce (euro/emballage)</b>		<b>3,43 (41,16)</b>
PPL/TD/TT	jonction en T	20 pcs	
	<b>euro/pièce (euro/emballage)</b>		<b>5,75 (115,00)</b>

non déconditionnable

PPL/TD/GR



PPL/TD/TT

# pp level duo® - support composable

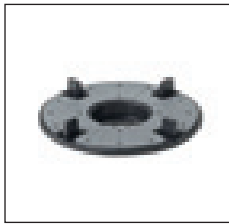

PPL/T2  
PPL/T3  
PPL/T4



## PP LEVEL DUO® - TÊTE POUR JOINTS DE 2, 3 ET 4 MM

ART.			Emballage	Pallet
PPL/T2	tête pour joints de 2 mm	19370	25 pcs	500 pcs
	<b>euro/pièce (euro/emballage)</b>	<b>1,25 (31,25)</b>		
PPL/T3	tête pour joints de 3 mm	19374	25 pcs	500 pcs
	<b>euro/pièce (euro/emballage)</b>	<b>1,25 (31,25)</b>		
PPL/T4	tête pour joints de 4 mm	19371	25 pcs	500 pcs
	<b>euro/pièce (euro/emballage)</b>	<b>1,25 (31,25)</b>		

non déconditionnable



25/37/B

## PP LEVEL DUO® - BASE + VIS

ART.			Emballage	Pallet
25/37/B	base + vis réglable de h. 25 à 37 mm	19390	25 pcs	1250 pcs
	<b>euro/pièce (euro/emballage)</b>	<b>2,38 (59,50)</b>		
37/61/B	base + vis réglable de h. 37 à 61 mm	19391	25 pcs	900 pcs
	<b>euro/pièce (euro/emballage)</b>	<b>3,40 (85,00)</b>		
60/105/B	base + vis réglable de h. 60 à 105 mm	19392	25 pcs	500 pcs
	<b>euro/pièce (euro/emballage)</b>	<b>3,74 (93,50)</b>		
94/169/B	base + vis réglable de h. 94 à 169 mm	19393	25 pcs	400 pcs
	<b>euro/pièce (euro/emballage)</b>	<b>4,22 (105,50)</b>		
150/280/B	base + vis réglable de h. 150 à 280 mm	19394	25 pcs	300 pcs
	<b>euro/pièce (euro/emballage)</b>	<b>4,86 (121,50)</b>		
239/320/B	base + vis + rallonge réglable de h. 239 à 320 mm	19395	25 pcs	300 pcs
	<b>euro/pièce (euro/emballage)</b>	<b>7,55 (188,75)</b>		

non déconditionnable



37/61/B

## RALLONGE POUR PP LEVEL DUO®

ART.			Emballage	Pallet
P1/80	rallonge h. 80 mm	19380	25 pcs	500 pcs
	<b>euro/pièce (euro/emballage)</b>	<b>3,14 (78,50)</b>		
<b>NEW</b> P1/10	rallonge h. 10 mm	19369	15 pcs	-
	<b>euro/pièce (euro/emballage)</b>	<b>1,20 (18,00)</b>		

non déconditionnable



60/105/B



94/169/B



150/280/B



239/320/B

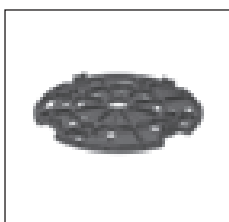

P1/10

	H. 25/37/40	H. 37/61/80	H. 47/90/00	H. 55/84/40	H. 63/72/20	H. 77/80/00	H. 78/80/00	H. 87/80/00	H. 95/104/00
art. 239/320/B col. 19395 + base à vis	1 pcs	1 pcs	1 pcs	1 pcs	1 pcs	1 pcs	1 pcs	1 pcs	1 pcs
art. P1/10 col. 19369	1 pcs	2 pcs	3 pcs	4 pcs	5 pcs	6 pcs	7 pcs	8 pcs	9 pcs

Vente à l'unité voir page 288



**PP level DUO® - système à double rail**

Ce système est la solution idéale pour la pose de céramique mono-format et multi-format. Grâce à cette méthode la pose de céramique sera toujours précise, tout en garantissant une grande stabilité et une incroyable résistance.

Le système Profilpas est formé de deux rails en aluminium naturel qui sont à encastrer sur la tête conçue à cet effet. Cela crée un rail pour le positionnement du carrelage. Grâce aux ailettes amovibles, l'entretoise permet de maintenir les lames dans la bonne position et de créer le joint de 4 mm.

- le système par rails aluminium n'est pas visible du joint.
- le système par rails aluminium empêche la stagnation de l'eau et l'accumulation de poussière et de saleté.
- grâce à l'espace entre les deux rails, vous pouvez toujours ajuster la hauteur du support à travers la clé appropriée.

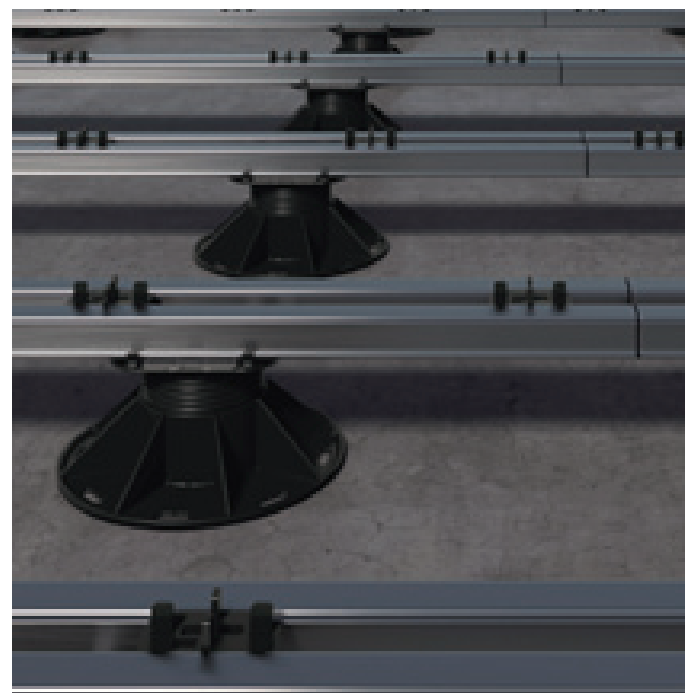



# pp level duo® - système à double rail

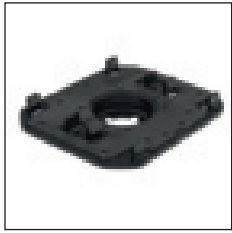

PPL/TA



## PP LEVEL DUO® - TÊTE ET ACCESSOIRES POUR LE SYSTÈME À DOUBLE RAIL

ART.			Emballage	Pallet
<b>PPL/TA</b>	tête pour rails en aluminium <i>euro/pièce (euro/emballage)</i>	19396	25 pcs	500 pcs
		<b>1,40 (35,00)</b>		
<b>PPL/T</b>	rails en aluminium L. 2000 mm <i>euro/ml (euro/emballage)</i>	19397	10 pcs	200 pcs
		<b>11,69 (233,80)</b>		
<b>PPL/D4</b>	entretoise de joint 4 mm pour rails en aluminium <i>euro/pièce (euro/emballage)</i>	19398	500 pcs	-
		<b>0,24 (120,00)</b>		
<b>PPL/GM</b>	caoutchouc antibruit 20x2 mm - rouleau de 20 mètres <i>euro/ml (euro/emballage)</i>	19372	5 pcs	-
		<b>2,32 (232,00)</b>		
<b>PPL/GR</b>	joint de raccord pour rails <i>euro/pièce (euro/emballage)</i>	19373	250 pcs	-
		<b>0,36 (90,00)</b>		
<b>NEW PPL/TT</b>	jonction en T <i>euro/pièce (euro/emballage)</i>	19375	20 pcs	-
		<b>6,73 (134,60)</b>		

non déconditionnable

Les rails en aluminium doivent être montés par paire.

## PP LEVEL DUO® - BASE + VIS

ART.			Emballage	Pallet
<b>25/37/B</b>	base + vis réglable de h. 25 à 37 mm <i>euro/pièce (euro/emballage)</i>	19390	25 pcs	1250 pcs
		<b>2,38 (59,50)</b>		
<b>37/61/B</b>	base + vis réglable de h. 37 à 61 mm <i>euro/pièce (euro/emballage)</i>	19391	25 pcs	900 pcs
		<b>3,40 (85,00)</b>		
<b>60/105/B</b>	base + vis réglable de h. 60 à 105 mm <i>euro/pièce (euro/emballage)</i>	19392	25 pcs	500 pcs
		<b>3,74 (93,50)</b>		
<b>94/169/B</b>	base + vis réglable de h. 94 à 169 mm <i>euro/pièce (euro/emballage)</i>	19393	25 pcs	400 pcs
		<b>4,22 (105,50)</b>		
<b>150/280/B</b>	base + vis réglable de h. 150 à 280 mm <i>euro/pièce (euro/emballage)</i>	19394	25 pcs	300 pcs
		<b>4,86 (121,50)</b>		
<b>239/320/B</b>	base + vis + rallonge réglable de h. 239 à 320 mm <i>euro/pièce (euro/emballage)</i>	19395	25 pcs	300 pcs
		<b>7,55 (188,75)</b>		

non déconditionnable

## RALLONGE POUR PP LEVEL DUO®

ART.			Emballage	Pallet
<b>P1/80</b>	rallonge h. 80 mm <i>euro/pièce (euro/emballage)</i>	19380	25 pcs	500 pcs
		<b>3,14 (78,50)</b>		
<b>NEW P1/10</b>	rallonge h. 10 mm <i>euro/pièce (euro/emballage)</i>	19369	15 pcs	-
		<b>1,20 (18,00)</b>		

non déconditionnable

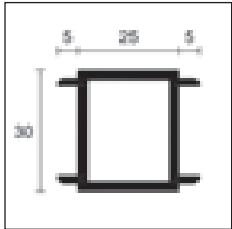

PPL/T

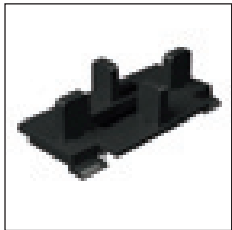

PPL/D4



PPL/GM

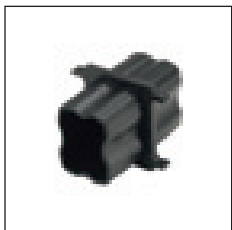

PPL/GR

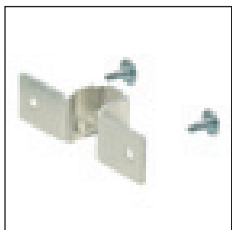

PPL/TT

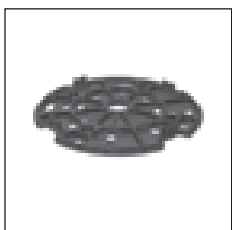

P1/10

	H. 216/400	H. 266/440	H. 476/660	H. 556/640	H. 636/720	H. 716/800	H. 796/880	H. 876/960	H. 956/1040
art. 239/320/B cod. 19395 + vis et écrou	1 pcs	1 pcs	1 pcs	1 pcs	1 pcs	1 pcs	1 pcs	1 pcs	1 pcs
art. P1/80 cod. 19380	1 pcs	2 pcs	3 pcs	4 pcs	5 pcs	6 pcs	7 pcs	8 pcs	9 pcs

# pp level fix - support complet

PP Level Fix est une nouvelle gamme de supports de tête fixes pour sols surélevés. Disponibles pour des hauteurs allant de 25 à 280 mm, les supports PP Level Fix peuvent être ajustés en hauteur à l'aide d'une clé de réglage d'en haut.

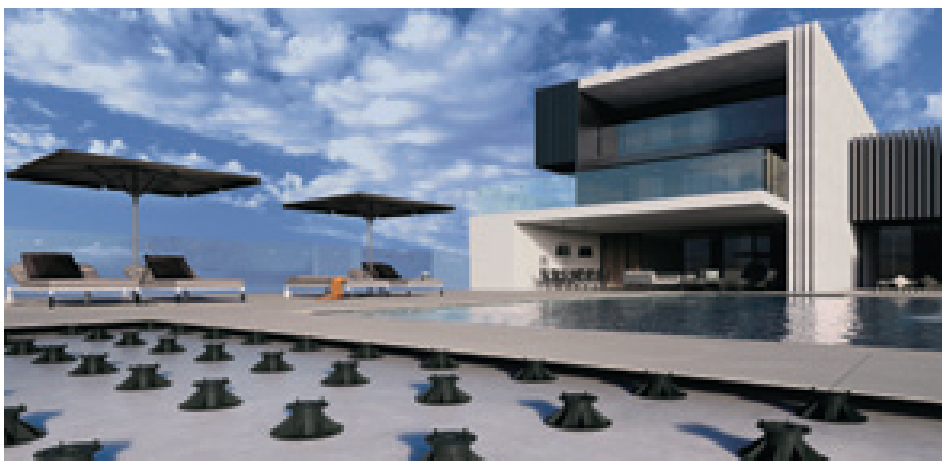

PP Level Fix



25/37/4F



37/61/4F



60/105/4F



94/169/4F



150/280/4F

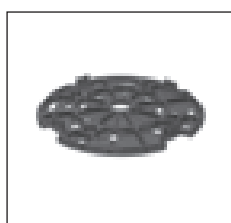

P1/10



## PP LEVEL FIX

tête pour joints de 4 mm - ailettes h. 12 mm

ART.		Emballage	Pallet
<b>25/37/4F</b>	tête + vis + base réglable de h. 25 à 37 mm <i>euro/pièce (euro/emballage)</i>	19340 <b>2,67 (66,75)</b>	25 pcs 1250 pcs
<b>37/61/4F</b>	tête + vis + base réglable de h. 37 à 61 mm <i>euro/pièce (euro/emballage)</i>	19341 <b>3,56 (89,00)</b>	25 pcs 900 pcs
<b>60/105/4F</b>	tête + vis + base réglable de h. 60 à 105 mm <i>euro/pièce (euro/emballage)</i>	19342 <b>3,78 (94,50)</b>	25 pcs 500 pcs
<b>94/169/4F</b>	tête + vis + base réglable de h. 94 à 169 mm <i>euro/pièce (euro/emballage)</i>	19343 <b>4,23 (105,75)</b>	25 pcs 400 pcs
<b>150/280/4F</b>	tête + vis + base réglable de h. 150 à 280 mm <i>euro/pièce (euro/emballage)</i>	19344 <b>4,79 (119,75)</b>	25 pcs 300 pcs

non déconditionnable

## RALLONGE POUR PP LEVEL FIX

ART.		Emballage	Pallet
<b>NEW P1/10</b>	rallonge h. 10 mm <i>euro/pièce (euro/emballage)</i>	19369 <b>1,20 (18,00)</b>	15 pcs -

non déconditionnable

PP Level Mini est un support à tête fixe pour sols surélevés, pour des hauteurs allant de 10 à 15 mm. Avec un maximum de deux extensions P/5, il est possible d'atteindre une hauteur de 25 mm.



PP Level Mini



10/15

**PP LEVEL MINI**

tête pour joints de 4 mm + ailettes h 10 mm

ART.		Emballage	
<b>10/15</b>	support réglable de h. 10 à 15 mm	19351	20 pcs
	<b>euro/pièce (euro/emballage)</b>	<b>1,72 (34,40)</b>	
<b>P/5</b>	extension de 5 mm d'épaisseur pour l'art. 10/15 et 25/40 (maximum 2 extensions = +10 mm)	19350	20 pcs
	<b>euro/pièce (euro/emballage)</b>	<b>0,81 (16,20)</b>	

non déconditionnable



P/5

SP1 est un plot pour le positionnement des dalles en grès ou en ciment. Il peut être connecté aux niveleurs SP2 et SP3, en fonction de la pente demandée pour le revêtement de sol. SP1 favorise l'écoulement de la pluie et évite le contact direct du revêtement avec l'éventuel système d'imperméabilisation.



SP1

**PLOT POUR PAVEMENTS FLOTTANT**

emballage 360 pcs

ART.		Emballage	Pallet
<b>SP1</b>	plot pour dalles diam. 155x14 h.	19090	360 pcs / 5760 pcs
	<b>euro/pièce (euro/emballage)</b>	<b>0,279 (100,44)</b>	

non déconditionnable

**NIVELEURS POUR PAVEMENTS FLOTTANTS**

emballage 1000 pcs

ART.		Emballage	Pallet
<b>SP2</b>	niveleur pour plot SP1 épaisseur 1 mm	19092	1000 pcs / 20000 pcs
	<b>euro/pièce (euro/emballage)</b>	<b>0,275 (275,00)</b>	

emballage 500 pcs

ART.		Emballage	Pallet
<b>SP3</b>	niveleur pour plot SP1 épaisseur 3 mm	19093	500 pcs / 15000 pcs
	<b>euro/pièce (euro/emballage)</b>	<b>0,290 (145,00)</b>	

non déconditionnable



SP2

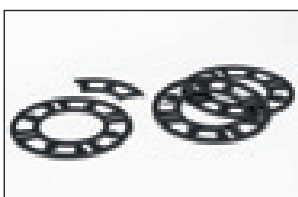

SP3

# pp level duo® - accessoires

Parmi les accessoires pour la pose de planchers surélevés extérieurs, en plus de la clé de réglage par le haut, il y a un tapis en caoutchouc, des disques de nivellement et un système complet pour la construction de marches et d'arrêts verticaux. PCC / 01, PCC / 04 et PCC / 02 sont des clips en acier inoxydable à appliquer sur la tête et à la base des supports de périmètre et d'angle : la plinthe doit être positionnée entre les deux clips afin de créer une marche esthétiquement parfaite. Un résultat qui est également obtenu avec les clips PCC/03 et PCC/05 pour une pose à proximité de murs verticaux, afin de toujours conserver la même distance entre le carrelage et le mur.



Clip in acier PCC/01 e PCC/02



## ACCESSOIRES PP LEVEL DUO® ET PP LEVEL FIX

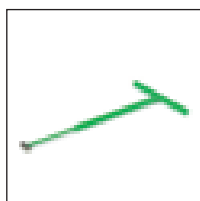

CR/N



KIT PCC/01

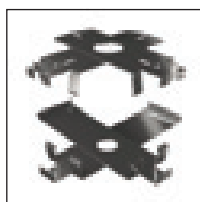

KIT PCC/02

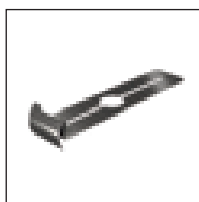

PCC/03

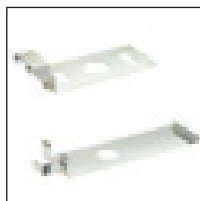

KIT PCC/04

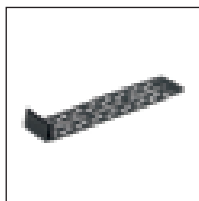

PCC/05

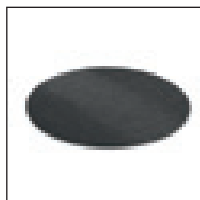

PPL/S



PPL/DLT

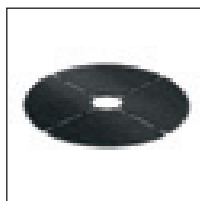

PPL/DLB

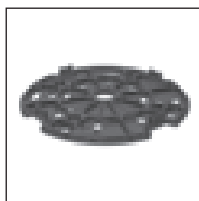

P1/10

ART.			Emballage
CR/N	clé de réglage (pour joint de 4 mm) <i>euro/pièce</i>	19381	12 pcs <b>31,34</b>
PCC/01	clip périmétrique (base + tête) <i>euro/kit (euro/emballage)</i>	19382	30 Kit <b>14,45 (433,50)</b>
PCC/02	clip d'angle (base + tête) <i>euro/kit (euro/emballage)</i>	19383	4 Kit <b>33,80 (135,20)</b>
PCC/03	clip mur <i>euro/kit (euro/emballage)</i>	19384	50 pcs <b>3,55 (177,50)</b>
PCC/04	clip pour traverse (base+tête) <i>euro/kit (euro/emballage)</i>	<b>NEW</b> 19386	30 Kit <b>15,17 (455,10)</b>
PCC/05	clip mur en polypropylène noir <i>euro/pièce (euro emballage)</i>	<b>NEW</b> 19377	200 pcs <b>0,95 (190,00)</b>
PPL/S	tapis en gomme diam.cm21x0.2 ep. <i>euro/pièce (euro/emballage)</i>	<b>NEW</b> 19385	100 pcs <b>1,01 (101,00)</b>
PPL/DLT	disque nivelant pour tête diam.12x0.2ep. <i>euro/pièce (euro/emballage)</i>	<b>NEW</b> 19378	100 pcs <b>0,93 (93,00)</b>
PPL/DLB	disque nivelant pour base diam.21x0.2ep. <i>euro/pièce (euro/emballage)</i>	<b>NEW</b> 19379	100 pcs <b>1,40 (140,00)</b>

non déconditionnable (sauf CR/N)

## RALLONGE POUR PP LEVEL DUO® ET PP LEVEL FIX

ART.			Emballage	Pallet
P1/10	rallonge h. 10 mm <i>euro/pièce (euro/emballage)</i>	<b>NEW</b> 19369	15 pcs <b>1,20 (18,00)</b>	-

non déconditionnable



Protec CPLV est une série de profilés périmétriques en aluminium verni pour la protection et la finition des bords extérieurs de planchers surélevés, terrasses ou balcons. Ils se composent d'un socle CPLB déjà percé, à visser sur les supports entretoises du revêtement de sol, ou alternativement d'un socle CPLB/2 découpé pour fixation sous le carrelage, et d'une partie apparente à fixer avec de la colle, disponible en 3 mesures différentes en fonction de la hauteur du plancher. Ces profilés sont équipés de pièces spéciales pour la réalisation d'angles extérieurs et de joints.



CPLB + CPLV/60 aluminium verni gris cendre RAL 7038

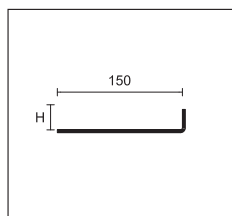
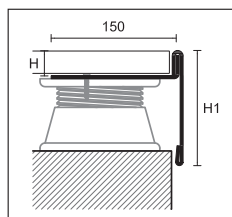

CPLB  
Base pour sols surélevés

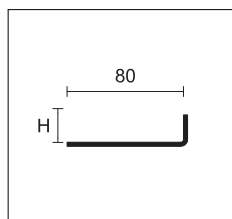

CPLB/2  
Base pour sols avec carrelage

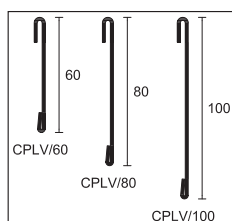

CPLV/

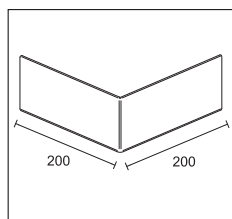

CPLV/ /E

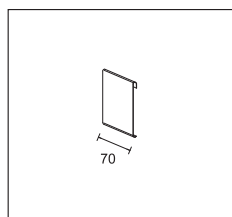

CPLV/ /G

**PROTEC**

longueur = 270 cm - emballage 10 pcs **H**

**BASE**

ART. finition **20**

**ALUMINIUM**

<b>CPLB</b>	aluminium naturel		86900
	<b>euro/ml</b>		<b>21,40</b>
<b>CPLB/2</b>	aluminium naturel		86901
	<b>euro/ml</b>		<b>11,64</b>

**NEW**

sur demande CPLB disponible aussi en version avec trous de drainage extra Euro/ml: 2.71  
sur demande CPLB et CPLB/2 disponible aussi en version H15 et 25  
Possibilité d'utiliser la gomme antibruit PPL/GM voir page 253

**PROTEC**

longueur = 270 cm - emballage 10 pcs **H1**

**FRONTALE**

ART. finition **60 80 100**

**NEW**

**ALUMINIUM VERNI**

<b>CPLV/</b>	gris cendre RAL 7038		86902	86904	86906
	gris ancien		86903	86905	86907
	pierre		86908	86909	86910
	greige		86911	86912	86913
	sable		86914	86915	86916
	beige		86917	86918	86919
	<b>euro/ml</b>		<b>15,86</b>	<b>18,38</b>	<b>20,75</b>

blanc RAL 9003, marron foncé RAL 8019, gris métal RAL 9006, gris aluminium RAL 9007, gris cendre RAL 7038 rugueux et rouillé, minimum de 270 mètres, sur demande, sans supplément. Pour des quantités inférieures et d'autres couleurs, contactez notre service commercial.

**ANGLE EXTERNE 90°**

emballage 5 pcs **H1**

**NEW**

ART. finition **60 80 100**

**ALUMINIUM VERNI**

<b>CPLV/ /E</b>	gris cendre RAL 7038		86920	86922	86924
	gris ancien		86921	86923	86925
	pierre		86926	86927	86928
	greige		86929	86931	86933
	sable		86935	86936	86937
	beige		86938	86939	86940
	<b>euro/pièce</b>		<b>26,95</b>	<b>26,95</b>	<b>26,95</b>

**NEW**

**JONCTION**

largeur = 70 mm - emballage 5 pcs **H1**

ART. finition **60 80 100**

**ALUMINIUM VERNI**

<b>CPLV/ /G</b>	gris cendre RAL 7038		86930	86932	86934
	gris ancien		86941	86942	86943
	pierre		86944	86945	86946
	greige		86947	86948	86949
	sable		86950	86951	86952
	beige		86953	86954	86955
	<b>euro/pièce</b>		<b>5,46</b>	<b>5,46</b>	<b>5,46</b>

non déconditionnable

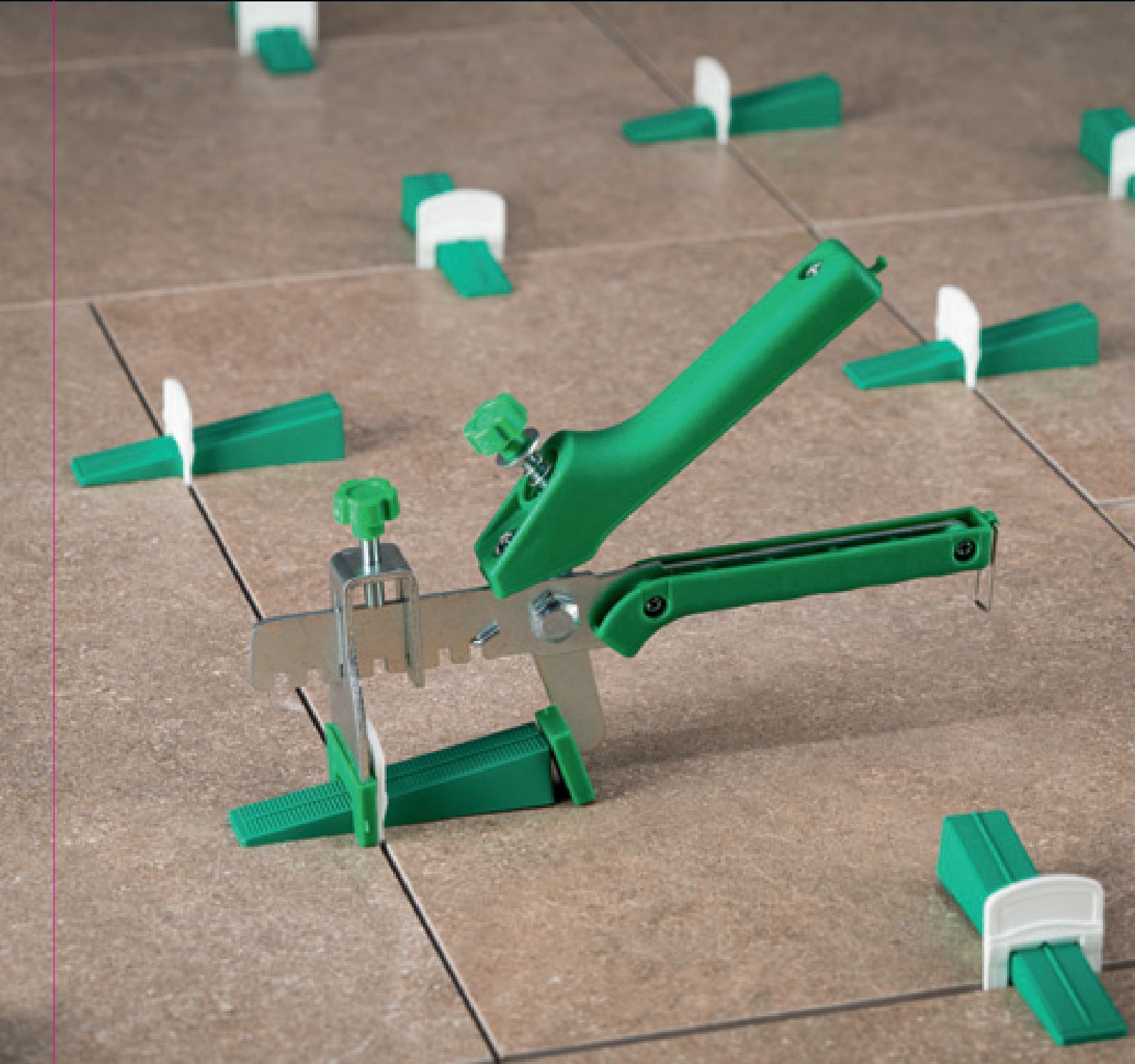

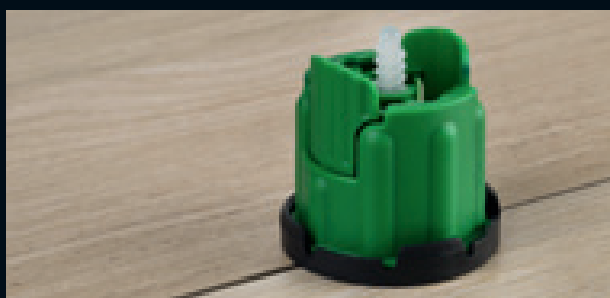

## compléments pour la pose

Croisillons, adhésifs, outils, systèmes et accessoires pour la pose des sols et murs.



Protiler est un système de nivellement pour le carrelage et la pierre. Il convient à des épaisseurs de 3 à 20 mm et empêche le mouvement vertical du carrelage pendant la phase d'adhérence. Une pince spéciale est disponible pour la pose sur le sol et sur le revêtement avec moins d'effort et moins de temps.



*Protiler*



*application clip à usage unique*



*pose du carrelage*



*insertion du cale de nivellement*

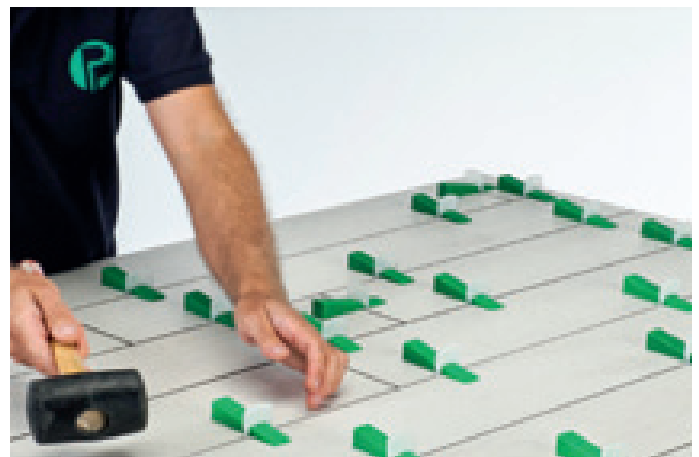

*enlèvement du clip et cale de nivellement*



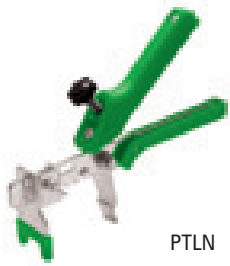

PTLN

**PROTILER**

emballage 10 pcs

**ART.**

<b>PTLN</b>	pince de traction réglable <i>euro/pièce (euro emballage)</i>	18067	20,50 (205,00)
-------------	--	-------	----------------

non déconditionnable

**CALE DE NIVELLEMENT**

emballage 14 sachets avec 100 pcs

**Pallet****ART.**

<b>PTWN</b>	cale de nivellement <i>euro/pièce (euro sachet)</i>	18063	210 sachets	0,095 (9,50)
-------------	--	-------	-------------	--------------

**NEW**

emballage 1400 pcs

**Pallet****ART.**

<b>PTWN/1400</b>	cale de nivellement <i>euro/pièce (euro emballage)</i>	18076	15 emballage	0,086 (120,00)
------------------	---	-------	--------------	----------------

non déconditionnable



PTWN

**CLIPS A USAGE UNIQUE**

emballage 12 sachets avec 250 pcs

**Pallet****ART.**

<b>PTC</b>	clips pour joints de 0,5 mm et épaisseurs de carreaux de 3 à 12 mm <i>euro/pièce (euro sachet)</i>	18070	180 sachets	0,0496 (12,40)
------------	---	-------	-------------	----------------

<b>PTC1</b>	clips pour joints de 1 mm et épaisseurs de carreaux de 3 à 12 mm <i>euro/pièce (euro sachet)</i>	18071	180 sachets	0,0496 (12,40)
-------------	---	-------	-------------	----------------

<b>PTC1A</b>	clips pour joints de 1,5 mm et épaisseurs de carreaux de 3 à 12 mm <i>euro/pièce (euro sachet)</i>	18075	180 sachets	0,0496 (12,40)
--------------	---	-------	-------------	----------------

<b>PTC2</b>	clips pour joints de 2 mm et épaisseurs de carreaux de 3 à 12 mm <i>euro/pièce (euro sachet)</i>	18072	180 sachets	0,0496 (12,40)
-------------	---	-------	-------------	----------------

<b>PTC3</b>	clips pour joints de 3 mm et épaisseurs de carreaux de 3 à 12 mm <i>euro/pièce (euro sachet)</i>	18073	180 sachets	0,0496 (12,40)
-------------	---	-------	-------------	----------------

emballage 60 sachets avec 50 pcs

**Pallet****ART.**

<b>PTC4</b>	clips pour joints de 2 mm et épaisseurs de carreaux de 12 à 20 mm <i>euro/pièce (euro sachet)</i>	18074	600 sachets	0,076 (3,80)
-------------	--	-------	-------------	--------------

**NEW**

emballage 3000 pcs

**Pallet****ART.**

<b>PTC/3000</b>	clips pour joints de 0,5 mm et épaisseurs de carreaux de 3 à 12 mm <i>euro/pièce (euro emballage)</i>	18077	15 emballage	0,044 (132,00)
-----------------	--	-------	--------------	----------------

<b>PTC1/3000</b>	clips pour joints de 1 mm et épaisseurs de carreaux de 3 à 12 mm <i>euro/pièce (euro emballage)</i>	18078	15 emballage	0,044 (132,00)
------------------	--	-------	--------------	----------------

<b>PTC1A/3000</b>	clips pour joints de 1,5 mm et épaisseurs de carreaux de 3 à 12 mm <i>euro/pièce (euro emballage)</i>	18079	15 emballage	0,044 (132,00)
-------------------	--	-------	--------------	----------------

<b>PTC2/3000</b>	clips pour joints de 2 mm et épaisseurs de carreaux de 3 à 12 mm <i>euro/pièce (euro emballage)</i>	18080	15 emballage	0,044 (132,00)
------------------	--	-------	--------------	----------------

<b>PTC3/3000</b>	clips pour joints de 3 mm et épaisseurs de carreaux de 3 à 12 mm <i>euro/pièce (euro emballage)</i>	18081	15 emballage	0,044 (132,00)
------------------	--	-------	--------------	----------------

non déconditionnable

**NEW****SEAU**

emballage 15 pcs

**Emballage****ART.**

<b>PTS</b>	seau 9,1 L pour accessoires dim. cm 28x19x23 h. <i>euro/pièce (euro emballage)</i>	18069	15 pcs	8,07 (121,05)
------------	---	-------	--------	---------------

non déconditionnable



PTS

Fix Level est un système de nivellement avec vis pour les sols et les revêtements d'épaisseur différente, particulièrement adapté aux carreaux de grande taille. Le cylindre comprend un disque contre les rayures pour la protection de la surface du revêtement pendant la phase de nivellement.



Fix Level



FL/C



## CYLINDRE TIRANT AVEC LE DISQUE ANTI-RAYURES

emballage 10 sachets avec 50 pcs

### ART.

FL/C	cylindre tirant <i>euro/pièce (euro sachet)</i>	18027 <b>0,5566 (27,83)</b>
------	--	--------------------------------

non déconditionnable

## VIS A USAGE UNIQUE

emballage 30 sachets avec 100 pcs - à partir du 01/09/2022: emballage 25 sachets avec 100 pcs

### ART.

KL/1	1 mm d'espace pour les carreaux entre 3 et 20 mm <i>euro/pièce (euro sachet)</i>	18016 <b>0,1113 (11,13)</b>
KL/1A	1,5 mm d'espace pour les carreaux entre 3 et 20 mm <i>euro/pièce (euro sachet)</i>	18019 <b>0,1113 (11,13)</b>
KL/2	2 mm d'espace pour les carreaux entre 3 et 20 mm <i>euro/pièce (euro sachet)</i>	18017 <b>0,1113 (11,13)</b>
KL/3	3 mm d'espace pour les carreaux entre 3 et 20 mm <i>euro/pièce (euro sachet)</i>	18018 <b>0,1113 (11,13)</b>

non déconditionnable

## NEW VIS A USAGE UNIQUE EN T

emballage 30 sachets avec 100 pcs - à partir du 01/09/2022: emballage 25 sachets avec 100 pcs

### ART.

KL/T1	1 mm d'espace pour les carreaux entre 3 et 20 mm <i>euro/pièce (euro sachet)</i>	18020 <b>0,1113 (11,13)</b>
KL/T2	1,5 mm d'espace pour les carreaux entre 3 et 20 mm <i>euro/pièce (euro sachet)</i>	18021 <b>0,1113 (11,13)</b>
KL/T3	3 mm d'espace pour les carreaux entre 3 et 20 mm <i>euro/pièce (euro sachet)</i>	18022 <b>0,1113 (11,13)</b>

non déconditionnable

## NEW VIS A USAGE UNIQUE EN CROIX

emballage 30 sachets avec 100 pcs - à partir du 01/09/2022: emballage 25 sachets avec 100 pcs

### ART.

KL/X1	1 mm d'espace pour les carreaux entre 3 et 20 mm <i>euro/pièce (euro sachet)</i>	18023 <b>0,1113 (11,13)</b>
KL/X2	2 mm d'espace pour les carreaux entre 3 et 20 mm <i>euro/pièce (euro sachet)</i>	18024 <b>0,1113 (11,13)</b>
KL/X3	3 mm d'espace pour les carreaux entre 3 et 20 mm <i>euro/pièce (euro sachet)</i>	18025 <b>0,1113 (11,13)</b>

non déconditionnable

## VIS POUR FIX LEVEL

emballage 50 pcs

### ART.

SFL	vis pour FIX LEVEL <i>euro/pièce (euro emballage)</i>	18013 <b>0,7902 (39,51)</b>
-----	--	--------------------------------

non déconditionnable

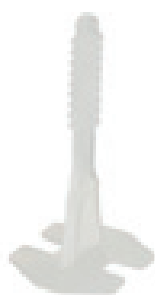

KL/1  
KL/1A  
KL/2  
KL/3

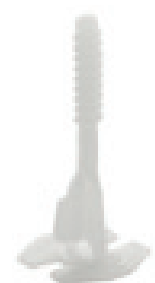

KL/T1  
KL/T2  
KL/T3

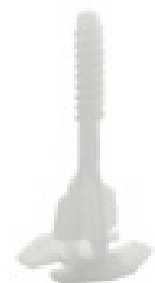

KL/X1  
KL/X2  
KL/X3



SFL

Klic Level est un système de nivellement avec vis pour les sols et les revêtements d'épaisseur différente, particulièrement adapté aux carreaux de grande taille. Le cylindre comprend un disque contre les rayures pour la protection de la surface du revêtement pendant la phase de nivellement et un mécanisme fonctionnel qui permet l'insertion et l'expulsion rapide de l'élément jetable.



Klic Level



KL/C

**CYLINDRE TIRANT AVEC LE DISQUE ANTI- RAYURES**

emballage 10 sachets avec 50 pcs

**ART.**

<b>KL/C</b>	cylindre tirant <i>euro/pièce (euro sachet)</i>	18015 <b>0,7012 (35,06)</b>
-------------	--	--------------------------------

non déconditionnable

**VIS A USAGE UNIQUE**

emballage 30 sachets avec 100 pcs - à partir du 01/09/2022: emballage 25 sachets avec 100 pcs

**ART.**

<b>KL/1</b>	1 mm d'espace pour les carreaux entre 3 et 20 mm <i>euro/pièce (euro sachet)</i>	18016 <b>0,1113 (11,13)</b>
<b>KL/1A</b>	1,5 mm d'espace pour les carreaux entre 3 et 20 mm <i>euro/pièce (euro sachet)</i>	18019 <b>0,1113 (11,13)</b>
<b>KL/2</b>	2 mm d'espace pour les carreaux entre 3 et 20 mm <i>euro/pièce (euro sachet)</i>	18017 <b>0,1113 (11,13)</b>
<b>KL/3</b>	3 mm d'espace pour les carreaux entre 3 et 20 mm <i>euro/pièce (euro sachet)</i>	18018 <b>0,1113 (11,13)</b>

non déconditionnable

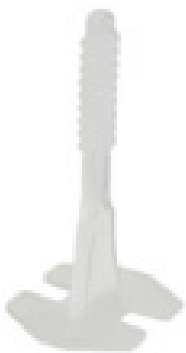

KL/1  
KL/1A  
KL/2  
KL/3

**CROISILLON AVEC BASE POUR CARRELAGE EXTERIEUR**

emballage 2 sachets avec 50 pcs

**ART.**

<b>DCE4</b>	croisillon pour sol extérieur- joints 4 mm <i>euro/pièce (euro sachet)</i>	19076 <b>0,5076 (25,38)</b>
-------------	---	--------------------------------

non déconditionnable



DCE4

Espaceurs multiple pour carreaux, avec un seul produit, vous pouvez faire des joints de 0,5 - 1 - 1,5 - 2 - 3 mm. L'espaceur peut être utilisée à la fois sur le mur et sur le sol et incorpore les recommandations de la norme UNI 11493-1 car elle a été développée pour être facilement retirée après utilisation et réutilisée plusieurs fois. DF garantit une installation correcte, rapide et économique.



*Epaisseur five*



DF



## ÉPAISSEURS FIVE

emballage 20 sachets avec 200 pcs

### ART.

DF	epaisseurs	19077
<b>euro/pièce (euro sachet)</b>		<b>0,0717 (14,34)</b>
non déconditionnable		



*Sachet Five*

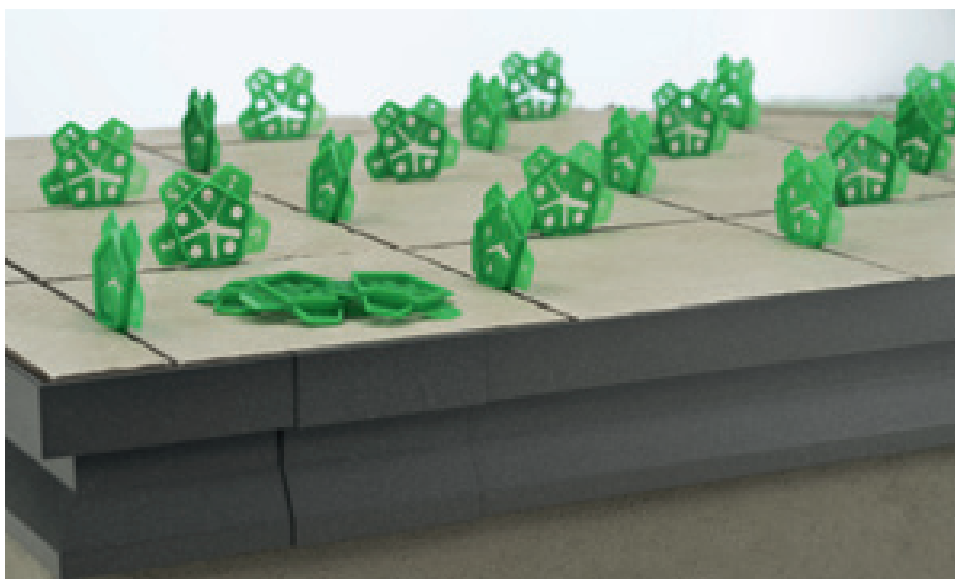

*Epaisseur five*

Entretoises en forme de croix et de T en matière plastique utiles dans la pose de sols et de murs pour créer des joints uniformes et précis. Ils sont disponibles pour des épaisseurs allant jusqu'à 10 mm et sont idéaux pour les environnements intérieurs et extérieurs. Les deux mettent en œuvre la norme UNI 11493-1 (méthodes pour la pose correcte des carreaux de céramique).

Cales en matière plastique utilisées pour récupérer les petites différences de hauteur lors de la pose de carrelage.



Croisillons en croix

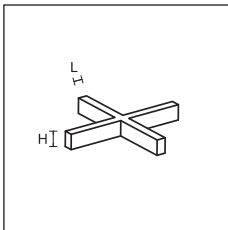

DC



**CROISILLIONS EN CROIX**

LxH	carton de 10 emballages de 500 pcs					carton de 20 emballages de 250 pcs	
	1x5	2x5	3x5	4x5	5x5	7x6	10x8
ART.	DC1 plein	DC2 plein	DC3 percé	DC4 percé	DC5 percé	DC7 percé	DC10 percé
	18992	19002	19008	19014	19020	19024	19030
euro/emballage	3,92	3,92	4,52	4,69	5,01	4,37	7,39

non déconditionnable

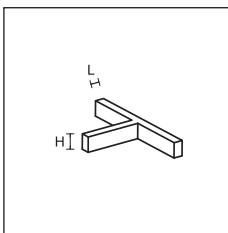

DT

**CROISILLONS T**

LxH	carton de 10 emballages de 500 pcs					carton de 20 emballages de 250 pcs	
	1x5	2x5	3x5	4x5	5x5	7x6	10x8
ART.	DT1 plein	DT2 plein	DT3 percé	DT4 percé	DT5 percé	DT7 percé	DT10 percé
	19038	19042	19048	19054	19060	19064	19070
euro/emballage	3,92	3,92	4,52	4,69	5,01	4,37	7,39

non déconditionnable

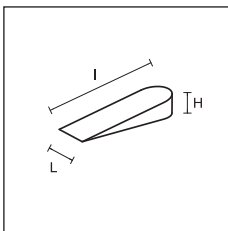

CN

**JOINTS**

emballage	carton de 20 emballages de 250 pcs	carton de 10 emballages de 500 pcs
LxlxH	9x28x5	9x28x5
ART.	CN28	CN28
	19080	19082
euro/emballage	2,54	4,50

non déconditionnable



Croisillons en T



Coins



adhesif pour plinthes



## ADHESIF POUR PLINTHES A BASE DE MS POLYMER

emballage 24 pcs - quantité 290 ml

**PP/96** 78301

**euro/pièce** 18,81

rendu 10/15 ml par cartouche

## KIT MAGNETIQUE

boite de 10 blisters

**K10** 00410

**euro/blister** 12,59



pâte lustrante

## PATE LUSTRANTE POUR NETTOYAGE PROFILS EN METAL

emballage 20 pcs - quantité 150 ml

**PÂTE LUSTRANTE** 30018

**euro/pièce** 31,85



adhesif double face

## ADHESIF DOUBLE FACE

	POLYPROPYLENE	TOILE DE COTON
emballage	24	24
LxL cm	5x2500	5x2500
ART.	D/4461/K	D/4471/K
	30004	30014
<b>euro/pièce</b>	8,04	11,78



## VIS

	TETE PLATE				TETE BOMBEE	
boîte - 1000 pcs						
finition	nickel	laiton	bronze	laiton	nickel	laiton
LxL mm	3X25	3X25	3X25	3X25	3,5X25	3,5X25
ART.	SS/5	SS/5	SS/5	RR/5	SS/4	SS/4
	68800	68801	68802	68803	68804	68805
<b>euro/boîte</b>	85,02	85,02	85,02	190,72	85,02	85,02

Proflex machine est une machine conçue et construite pour courber les profils Proflex faits par Profilpas. La machine contient un kit approprié, et d'autres kits à acheter séparément sont disponibles pour courber le PLAF ou le 90/ de la série metal line.

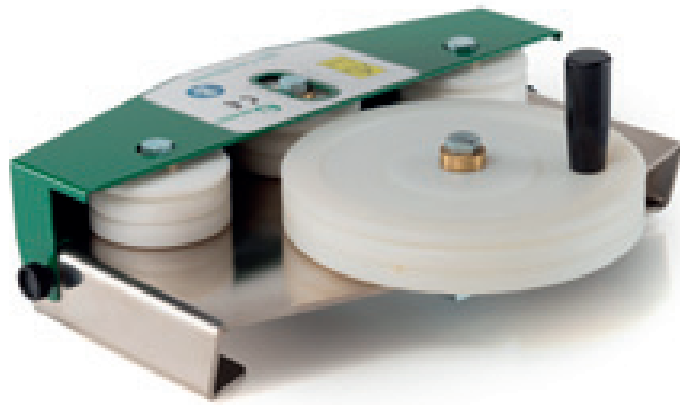

PROFLEX MACHINE - machine manuelle pour cintrer les profilés proflex line

## PROFLEX MACHINE

ART.	description	
proflex	machine manuelle pour cintrage interne/externe	30022
	<b>euro/pièce</b>	<b>724,36</b>
30046	kit roues pour ailette percée à l'extérieur pour PLAF	30046
	<b>euro/pièce</b>	<b>316,90</b>
30049	kit roues pour ailette percée à l'intérieur pour PLAF	30049
	<b>euro/pièce</b>	<b>342,78</b>
30052	kit roues pour métal line 90/	30052
	<b>euro/pièce</b>	<b>858,41</b>



kit 30046



kit 30049



kit 30052

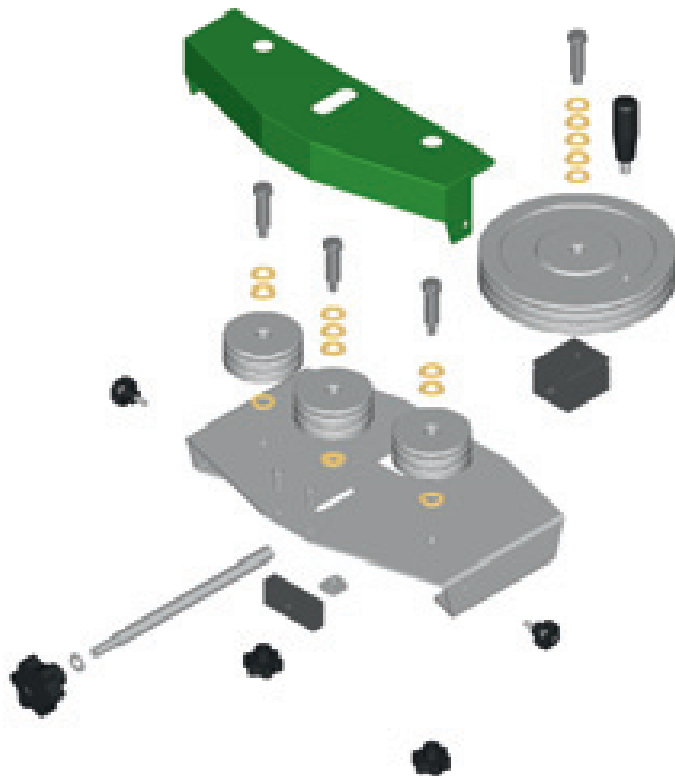















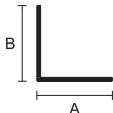

## profils pour le bricolage

Une large gamme de profils pour bricolage, en acier, aluminium et laiton, disponibles dans plusieurs dimensions. Convient pour tous travaux de bricolage.



## profils en aluminium anodisé

		avec étiquette et code barre			
		longueur m. 1		longueur m. 2	
		mésures	argent	euro/pièce	argent
plat 	12x2	10100	2,04	10104	3,73
	15x2	10108	2,35	10112	4,40
	20x2	10116	2,64	10120	4,92
	25x2	10124	2,94	10128	5,59
	30x2	10132	3,36	10136	6,38
	40x2	-	-	-	-
	50x2	-	-	-	-
	60x2	-	-	-	-
pièce d'angle 	10x10x1	10140	2,04	10144	3,73
	15x15x1	10148	2,23	10152	4,16
	20x20x1*	10156	2,68	10160	5,02
	25x25x1*	10164	2,94	10168	5,59
	30x30x1*	10172	3,24	10176	6,13
	30x30x1,5	-	-	09020	8,57
	40x40x1,5	10380	5,70	10384	11,08
	40x40x2	-	-	-	-
	50x50x2	-	-	-	-
pièce d'angle L 	15x10x1	10180	2,06	10184	3,78
	20x10x1	10188	2,18	10192	4,04
	30x15x1	10196	2,73	10200	5,13
pièce en U 	8x8x1	10204	1,92	10208	3,49
	10x10x1	10212	2,18	10216	4,04
	10x15x1	10220	2,64	10224	4,92
	12x12x1	-	-	10218	4,92
pièce double U 	16x7x1	-	-	10232	4,53
	16x12x1	10236	3,00	10240	5,70
	20x10x1	-	-	10248	5,70
	20x18x1	10252	3,87	10256	7,41
onglette 	18x1	10260	2,25	10264	4,17
	22x1	10268	2,35	10272	4,40
	25x1	10276	2,42	10280	4,53
tube rond 	8x1	09032	2,10	09036	3,89
	10x1	09040	2,29	09044	4,26
	12x1	09048	2,55	09052	4,75
	15x1	10284	2,73	10288	5,13
	18x1	10292	3,06	10296	5,82
	20x1	10300	3,38	10304	6,43
	25x1,5	-	-	09060	10,42
tube carré 	10x10x1	10308	2,68	10312	5,02
	15x15x1	10316	3,47	10320	6,58
	20x20x1	10324	4,23	10328	8,15
tube rectangulaire 	20x10x1	10332	3,47	10336	6,58
	30x15x1	10340	4,34	10344	8,36
profilo a T 	15x15x1,5	10348	2,78	10352	5,24
	25x25x1,5	10356	3,87	10360	7,40
profil rond 	Ø 6	-	-	09084	4,53
	Ø 8	10364	3,17	10368	6,02
	Ø 10	-	-	09092	8,37
profil carré 	8x8	10372	3,74	10376	7,19
	10x10	-	-	10394	10,31

Articles hors production, disponibles jusqu'à épuisement de stocks - Articles non déconditionnables  
EMBALLAGE 10 pcs par article - MINIMUM DE COMMANDE: 100 pcs mélangées gamme bricolage

\* Articles disponibles en longueur 3 ml. Sans code barre page 271









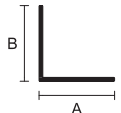

EAN 13 = numero fix code + code article

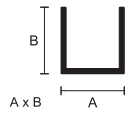
exemple code 10395 = 8010937 10395

Vente à l'unité voir page 288



profils en aluminium anodisé

		avec étiquette et code barre			
		longueur m. 2		longueur m. 3	
		argent	euro/pièce	argent	euro/pièce
plat 	mésures				
	12x2	510104	3,43	-	-
	15x2	510112	4,12	-	-
	20x2	510120	4,62	-	-
	25x2	510128	5,29	-	-
	30x2	510136	6,08	-	-
	40x2	510095	8,58	510096	12,85
	50x2	510099	10,84	510097	16,25
pièce d'angle 	10x10x1	510144	3,43	-	-
	15x15x1	510152	3,86	-	-
	20x20x1	510160	4,73	510158	7,08
	25x25x1	510168	5,29	510166	7,93
	30x30x1	510176	5,82	510174	8,73
	30x30x1,5	509020	8,25	-	-
	40x40x1,5	510384	10,78	-	-
	40x40x2	510381	16,13	510383	24,18
pièce d'angle L 	15x10x1	510184	3,49		
	20x10x1	510192	3,73		
	30x15x1	510200	4,83		
pièce en U 	8x8x1	510208	3,17		
	10x10x1	510216	3,73		
	10x15x1	510224	4,62		
	12x12x1	510218	4,62		
pièce double U 	16x7x1	510232	4,21		
	16x12x1	510240	5,41		
	20x10x1	510248	5,41		
	20x18x1	510256	7,11		
onglette 	18x1	510264	3,87		
	22x1	510272	4,12		
	25x1	510280	4,21		
tube rond 	8x1	509036	3,56		
	10x1	509044	3,98		
	12x1	509052	4,43		
	15x1	510288	4,83		
	18x1	510296	5,50		
	20x1	510304	6,13		
tube carré 	25x1,5	509060	10,11		
	10x10x1	510312	4,73		
	15x15x1	510320	6,27		
	20x20x1	510328	7,86		
tube rectangulaire 	20x10x1	510336	6,27		
	30x15x1	510344	8,03		
profil en T 	15x15x1,5	510352	4,92		
	25x25x1,5	510360	7,10		
profil rond 	Ø 6	509084	4,21		
	Ø 8	510368	5,71		
	Ø 10	509092	8,05		
profil carré 	8x8	510376	6,88		
	10x10	510394	10,01		

Articles non déconditionnables EMBALLAGE 10 pcs par article - MINIMUM DE COMMANDE: 100 pcs mélangées  
gamme bricolage







EAN 13 = numero fix code + code article

exemple code 10395 = 8010937 10395

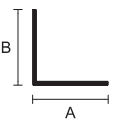
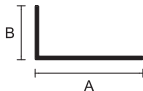
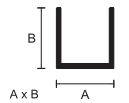

## profils en aluminium anodisé et verni

avec étiquette et code barre  
longueur m. 2

	mésures	anodisé or	anodisé titane	verni blanc RAL 9003	euro/pièce
plat 	12x2	10105	-	-	3,78
	15x2	10113	-	11612	4,47
	20x2	10121	10470	11620	4,99
	30x2	10137	-	11636	6,45
pièce d'angle 	10x10x1	10145	10452	11644	3,78
	15x15x1	10153	10454	11652	4,21
	20x20x1	10161	10456	11660	5,09
	25x25x1	10169	10458	11668	5,66
	30x30x1	10177	-	11676	6,18
	40x40x1,5	10385	-	11684	11,22
pièce d'angle L 	15x10x1	10185	10462	11692	3,86
	20x10x1	10193	10464	11700	4,10
	30x15x1	10201	10466	11708	5,22
pièce en U 	8x8x1	10209	-	-	3,52
	10x10x1	-	-	11724	4,10
	10x15x1	10225	-	-	4,99
pièce double U 	20x18x1	-	-	11764	7,50
onglette 	18x1	10265	-	11772	4,22
	22x1	10273	-	-	4,47
	25x1	10281	-	-	4,59
tube rond 	10x1	09045	-	-	4,33
	15x1	-	-	11796	5,22
	18x1	10297	-	-	5,90
	20x1	10305	-	-	6,52
tube carré 	10x10x1	-	-	11820	5,09
tube rectangulaire 	20x10x1	10337	-	11844	6,66
profil en T 	15x15x1,5	-	-	11860	5,30
	25x25x1,5	-	-	11868	7,49





Articles hors production, disponibles jusqu'à épuisement de stocks - Articles non déconditionnables  
 EMBALLAGE 10 pcs par article - or 5 pcs par article couleur titane  
 MINIMUM DE COMMANDE: 100 pcs mélangées gamme profilés bricolage.

EAN 13 = numero fix code + code article

exemple code 10395 = 8010937 10395

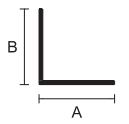

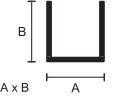
profils en aluminium brill. poli

		avec étiquette et code barre			
		longueur m. 1		longueur m. 2	
	mésures	argent	euro/pièce	argent	euro/pièce
plat 	15x2	-	-	10115	6,97
	20x2	-	-	10123	7,64
	25x2	-	-	10131	8,56
pièce d'angle 	10x10x1	10143	3,26	10147	6,18
	15x15x1	10151	3,51	10155	6,66
	20x20x1	10159	4,08	10163	7,80
	25x25x1	-	-	10171	8,64
	30x30x1	-	-	10179	9,51
pièce d'angle L 	15x10x1	-	-	10186	6,33
	20x10x1	-	-	10195	6,66
	30x15x1	-	-	10203	8,13
pièce en U 	10x10x1	-	-	10219	6,39
	10x15x1	-	-	10227	7,75
	12x12x1	-	-	10211	8,00
onulette 	18x1	-	-	10267	6,76
profil en T 	15x15x1,5	10351	4,28	10355	8,24

EMBALLAGE: 5 pièces par Article

MINIMUM DE COMMANDE: 100 pcs mélangées gamme profilés bricolage.

Vente à l'unité voir page 288



## pièces d'angles en laiton poli et acier inox

		avec étiquette et code barre			
		longueur m. 2			
pièce d'angle	mésures	laiton poli	euro/pièce	acier inox	euro/pièce
	<b>15x15x1</b>	10002	<b>30,84</b>	10050	<b>12,17</b>
	<b>20x20x1</b>	10006	<b>39,35</b>	10054	<b>15,32</b>
	<b>25x25x1</b>	-	-	10058	<b>18,59</b>
	<b>30x30x1</b>	10014	<b>60,36</b>	10062	<b>22,58</b>
	<b>40x40x1</b>	-	-	10070	<b>29,32</b>
	<b>15x10x1</b>	10030	<b>25,90</b>	-	-
	<b>20x10x1</b>	10034	<b>30,84</b>	10082	<b>12,17</b>
	<b>30x10x1</b>	-	-	10086	<b>15,33</b>

Articles non déconditionnables.

Emballage: 5 pièces par Article - MINIMUM DE COMMANDE: 100 pcs mélangées gamme profilés bricolage.

EAN 13 = numero fix code + code article

exemple code 10094 = 8010937 10094

## contrepoids en aluminium anodisé argent pour rideaux et bords arrondis

	mésures	longueur m. 1		longueur m. 2		longueur m. 4	
		code	euro/pièce	code	euro/pièce	code	euro/pièce
	<b>30x4</b> parquet de 10 pièces	10604	<b>6,38</b>	10605	<b>12,75</b>	10606	<b>25,25</b>
	<b>40x4</b> parquet de 10 pièces	10608	<b>8,63</b>	10609	<b>17,22</b>	-	-

Articles non déconditionnables.

EAN 13 = numero fix code + code article

exemple code 10824 = 8010937 10824

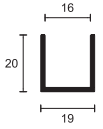
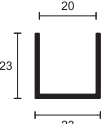
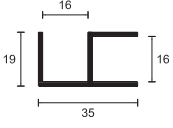
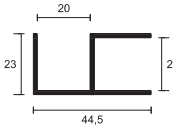
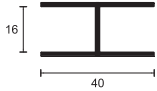

profils pour structures en aluminium anodisé

				avec étiquette et code barre			
				longueur m. 2		longueur m. 3	
		mésures	épaisseur	code	euro/pièce	code	euro/pièce
profil en U	 <p>pour les supports de panneaux épaisseur jusqu'à 16 mm. Emballage 6 pcs par article</p>	16	1,5	10500	11,70	10504	17,39
profil en U	 <p>pour les supports de panneaux épaisseur jusqu'à 20 mm. Emballage 6 pcs par article</p>	20	1,5	10532	13,92	10536	20,71
profil double U	 <p>pour structurer à 90° entre les panneaux épaisseur jusqu'à 16 mm. Emballage 6 pcs par article</p>	16	1,5	-	-	10512	25,82
profil double U	 <p>pour structurer à 90° entre les panneaux épaisseur jusqu'à 20 mm. Emballage 6 pcs par article</p>	20	1,5	-	-	10544	31,23
profil en H	 <p>pour relier les panneaux épaisseur jusqu'à 16 mm. Emballage 6 pcs par article</p>	16	1,5	-	-	10520	28,34



Design is our best profile.

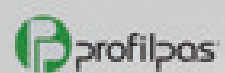
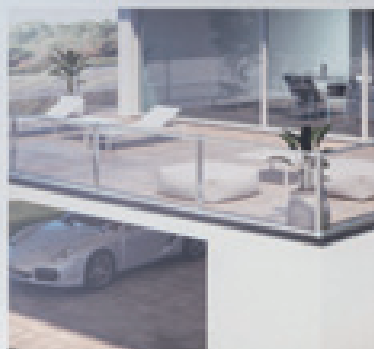

Design is our best profile.







Design is our best profile.



Design is our best profile.



## matériel pour points de vente

Un ensemble d'outils dédiés au point de vente - vitrines modulaires, comptoirs, porte-échantillons, boîtes, cylindres, etc. - offre la possibilité de créer des coins d'exposition pour répondre à chaque exigence et à l'espace disponible.



Profilpas concept store: un système de présentoirs modulaire pouvant être utilisé individuellement ou combiné. Pour chaque présentoir, vous pouvez choisir le modèle d'exposition que vous préférez en fonction des produits traités.



DOSSIER 1 image terrasse DIM. CM 90X220 H.	02036	€ 219,90
DOSSIER 2 image salon DIM. CM 90X220 H.	02037	€ 219,90
DOSSIER 3 image salle de bain DIM. CM 90X220 H.	02038	€ 219,90
DOSSIER 4 image escalier DIM. CM 90X220 H.	02039	€ 219,90

BASE AUTOPORTANT POUR LE DOSSIER	02040	€ 142,29
----------------------------------	-------	----------

PRESENTOIR 1 - CPGV+CPQV+WPSTOP 3	02041	€ 129,35
PRESENTOIR 2 - CPNV+CPCV/30	02042	€ 90,55
PRESENTOIR 3 - SNG+SIR+SIG+SIS+SP+76	02043	€ 219,90
PRESENTOIR 4 - GIN+ILN+ZQIN	02044	€ 271,64
PRESENTOIR 5 - ZQVN Trend Color Stone	02045	€ 271,64
PRESENTOIR 6 - SLIM DRAIN+GLASS PROFILE	02046	€ 620,27
PRESENTOIR 7 - SMART DRAIN	02047	€ 530,33
PRESENTOIR 8 - THIN DRAIN	02048	€ 478,60
PRESENTOIR 9 - conteneur pour dossier (sans dossier)	02049	€ 84,08
PRESENTOIR 10 - 8605+8608	02055	€ 64,68
PRESENTOIR 11 - PP LEVEL DUO	02064	€ 152,46
PRESENTOIR 7/a - étagère soulement	02056	€ 45,27



base autoportant pour le dossier

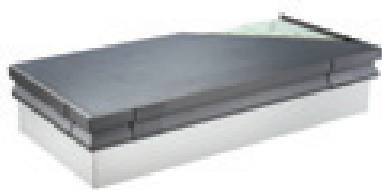

presentoir 1  
CPGV - WPstop 3



presentoir 7  
Smart Drain

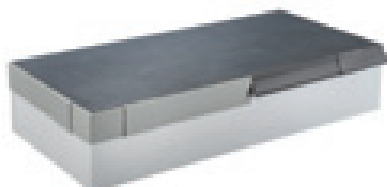

presentoir 2  
CPNV - CPCV/30



presentoir 8  
Thin Drain

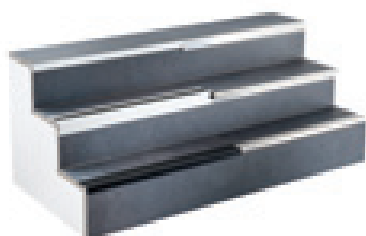

presentoir 3  
SNG + SIR + SGI + SIS +  
SP - 76



presentoir 9  
conteneur pour dossier  
(sans dossier)

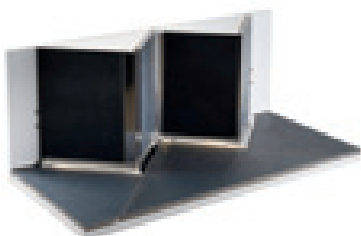

presentoir 4  
GIN + ILN + ZQIN



presentoir 10  
8605 - 8608

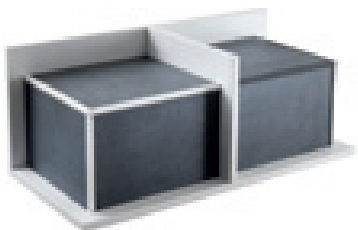

presentoir 5  
ZQVN Trend Color Stone



presentoir 11  
PP Level Duo®



presentoir 6  
Slim Drain + Glass Profile



presentoir 7/A  
étagère soulement



totem noir pour les plaquettes de présent. dim. cm 55x55x200 h.	02034	€ 316,65
totem blanc pour les plaquettes de présent. dim. cm 55x55x200 h.	02035	€ 316,65

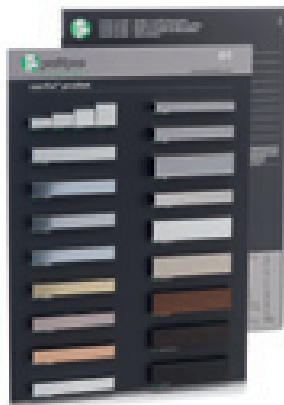

Panneaux d'exposition divisés en différentes catégories d'applications. Ils sont également appropriés pour inclusion dans l'armoire corner shop.

dossier 1	bandes et profilés décoratifs PROLIST	02015	€ 35,26
dossier 2	profilés pour angles externes PROTRIM	02016	€ 35,26
dossier 3	profilés pour angles externes PROANGLE Q	02017	€ 35,26
dossier 4	profilés pour angles externes PROCORNER profilés pour angles internes PROROUND	02018	€ 35,26
dossier 5	profilés pour faible épaisseur	02019	€ 35,26
dossier 6	profilés pour sols de même niveau	02020	€ 35,26
dossier 7	profilés pour sols d'épaisseurs différentes	02021	€ 35,26
dossier 8	profilés pour LTV	02022	€ 35,26
dossier 9	joints de dilatation PROJOINT	02023	€ 35,26
dossier 10	profilés pour balcons et terrasses PROTEC	02024	€ 35,26
dossier 11	profilés pour escaliers	02025	€ 35,26
<b>NEW</b> dossier 12/A	Unisystem plus	02065	€ 35,26
<b>NEW</b> dossier 12/B	prestowood - pvc line	02066	€ 35,26
dossier 13/A	METAL LINE 89-90-790	02057	€ 35,26
dossier 13/B	METAL LINE 87-88-92-93-95-97-98-100	02058	€ 35,26
<b>NEW</b> dossier 14	Trend Color	02028	€ 35,26
<b>NEW</b> dossier 17	plinthe PVC Line	02078	€ 35,26



<b>NEW</b>	présentoir de banque noir Trend Color Proangle Q	00193	€ 64,00
<b>NEW</b>	présentoir de banque noir Trend Color Proangle	00219	€ 64,00
	présentoir noir Proangle Q	00166	€ 34,97

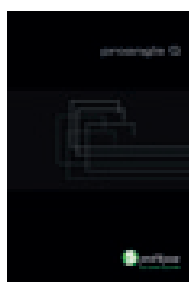

boite PROANGLE Q ITA/GB	00184	€/pz	20,19
boite PROANGLE Q FR/TED	00188	€/pz	20,19
boite PROANGLE Q SPA/POR	00189	€/pz	20,19



cylindre profils pour revêtements	00103	€ 15,67
cylindre profils pour sols	00104	€ 15,67
cylindre profils pour faible épaisseurs	00114	€ 15,67
cylindre proangle Q	00115	€ 15,67
cylindre unisystem	00080	€ 15,67
cylindre proline	00127	€ 15,67
cylindre LVT	00142	€ 15,67
cylindre prolight	00143	€ 15,67

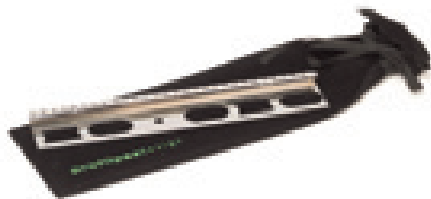

	échantillon DJKC/10	00134	€ 13,43
	échantillon DJKC/10	00135	€ 21,67
	échantillon UKC/10	00136	€ 25,90
	échantillon DJKGC/10	00137	€ 41,31
	échantillon UKGC/10	00138	€ 46,06



<b>NEW</b> dépliant profils et plinthes bois et laminé IT/GB	00285	€ 1,20
dépliant profils et plinthes bois et laminé FR/DE	00286	€ 1,20
dépliant profils et plinthes bois et laminé ES/PT	00287	€ 1,20
dépliant profils et plinthes bois et laminé CZ/PL	00290	€ 1,20



<b>NEW</b> brochure profils pour balcons et terrasses IT/GB	00279	€ 1,20
brochure profils pour balcons et terrasses FR/DE	00280	€ 1,20
brochure profils pour balcons et terrasses ES/PT	00281	€ 1,20
brochure profils pour balcons et terrasses CZ/PL	00288	€ 1,20



nuancier profilés pour balcon	00117	€ 19,74
-------------------------------	-------	---------

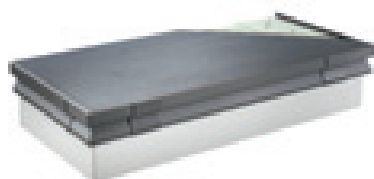

dossier 10 profils pour balcons et terrasses PROTEC	02024	€ 35,26
presentoir 1 CPGV+CPQV+WPSTOP 3	02041	€ 129,35
presentoir 2 CPNV - CPCV/30	02042	€ 90,55



<b>NEW</b>	présentoir de banque pp drain aqua - classic cover 60 cm dim.cm 70X32X30H. (sans cover à commander séparément)	02072	€ 231,00
	présentoir de banque pp drain aqua - flat cover ou invisible cover 60 cm dim.cm 70X32X30H. (sans cover à commander séparément)	02073	€ 231,00
	présentoir de banque pp drain aqua - design cover 60 cm dim.cm 70X32X30H. (sans cover à commander séparément)	02074	€ 231,00

<b>NEW</b>	présentoir de banque pp drain aqua - classic cover 60 cm dim.cm 70X32X30H. (sans caniveau et sans cover à commander séparément)	02075	€ 63,00
	présentoir de banque pp drain aqua - flat cover ou invisible cover 60 cm dim.cm 70X32X30H. (sans caniveau et sans cover à commander séparément)	02076	€ 63,00
	présentoir de banque pp drain aqua - design cover 60 cm dim.cm 70X32X30H. (sans caniveau et sans cover à commander séparément)	02077	€ 63,00



<b>NEW</b>	dossier finitions cover pp drain aqua	00164	€ 46,20
------------	---------------------------------------	-------	---------

<b>NEW</b>	brochure pp drain aqua IT/GB	00295	€ 1,27
	brochure pp drain aqua FR/DE	00296	€ 1,27
	brochure pp drain aqua ES/PT	00297	€ 1,27
	brochure pp drain aqua CZ/PL	00298	€ 1,27



<b>NEW</b>	catalogue/tarif caniveaux et systèmes pour bains 2022 IT	00360	€ 1,40
	catalogue/tarif caniveaux et systèmes pour bains 2022 GB	00361	€ 1,40
	catalogue/tarif caniveaux et systèmes pour bains 2022 FR	00362	€ 1,40
	catalogue/tarif caniveaux et systèmes pour bains 2022 DE	00363	€ 1,40
	catalogue/tarif caniveaux et systèmes pour bains 2022 ES	00364	€ 1,40
	catalogue/tarif caniveaux et systèmes pour bains 2022 PT	00365	€ 1,40
	catalogue/tarif caniveaux et systèmes pour bains 2022 CZ	00366	€ 1,40
	catalogue/tarif caniveaux et systèmes pour bains 2022 PL	00367	€ 1,40
	catalogue/tarif caniveaux et systèmes pour bains 2022 RU	00368	€ 1,40



<b>NEW</b>	echantillon glass profile acier satiné	00072	€ 1,91
	echantillon glass profile acier vern. noir mat	00078	€ 2,92

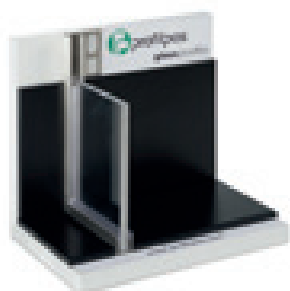

<b>NEW</b>	présentoir de banque Glass Profile acier satiné	00311	€ 63,00
	présentoir de banque Glass Profile acier verni noir mat	00315	€ 63,00



dépliant WPSTOP IT/GB	00176	€/pz	0,21
boîte WPSTOP ITA	00182	€/pz	10,70
boîte WPSTOP GB	00183	€/pz	10,70
boîte WPSTOP TED	00185	€/pz	10,70
boîte WPSTOP SPA	00186	€/pz	10,70
boîte WPSTOP POR	00187	€/pz	10,70

echantillon PP Level DUO	00038	€	9,15
--------------------------	-------	---	------

<b>NEW</b> echantillon PP Level DUO système à double rail	00047	€/pz	15,50
---	-------	------	-------

brochure PP Level DUO IT/GB	00042	€	1,27
brochure PP Level DUO FR/DE	00043	€	1,27
brochure PP Level DUO ES/PT	00044	€	1,27
brochure PP Level DUO PL/CZ	00045	€	1,27
brochure PP Level DUO RU/HR	00046	€	1,27

dépliant PP Level DUO IT/GB	00260	€	0,21
dépliant PP Level DUO FR/DE	00261	€	0,21
dépliant PP Level DUO ES/PT	00262	€	0,21
dépliant PP Level DUO PL/CZ	00263	€	0,21
dépliant PP Level DUO RU/HR	00264	€	0,21

<b>NEW</b> PROTILER - set d'échantillons 20 PTWN + 20 PTC2	00207	€	1,80
KLIC LEVEL - set d'échantillons 4 pc	00105	€	1,86
FIX LEVEL - set d'échantillons 4 pc	00089	€	1,86
FIVE - set d'échantillons 4 pc	00083	€	1,86

<b>NEW</b> presentoir Prottiler ESPT	11595	€	68,64
--------------------------------------	-------	---	-------

<b>NEW</b> brochure Prottiler IT/GB	00291	€	0,30
brochure Prottiler FR/DE	00292	€	0,30
brochure Prottiler ES/PT	00293	€	0,30
brochure Prottiler CZ/PL	00294	€	0,30



nuancier PDS

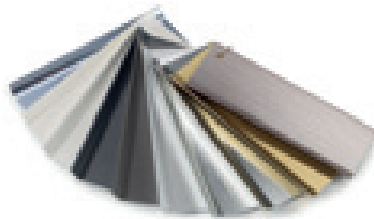

nuancier metal line



nuancier 8605/8608



nuancier plinthe PVC



nuancier ZQP



nuancier RPA



nuancier sottobalconi



nuancier RE



nuancier REC



nuancier RECO



nuancier profilés bricolage



nuancier acier sablé



nuancier laiton chromé



nuancier antibactériens

nuancier PDS	00020	€ 9,91
nuancier 8605/8608	00126	€ 3,55
nuancier metal line	00119	€ 16,94
nuancier plinthes PVC	00085	€ 6,36
nuancier profilés pour balcon	00117	€ 19,74
nuancier ZQP	00027	€ 6,36
nuancier RPA	00050	€ 6,36
nuancier RE	00011	€ 6,36
nuancier REC	00049	€ 6,36
nuancier RECO	00133	€ 6,36
nuancier profilés bricolage	00128	€ 12,71
nuancier laiton chromé	00130	€ 15,52
nuancier profils sablés	00132	€ 3,55
nuancier nez de marche en PVC	00084	€ 6,36
nuancier profils antibactériens	00147	€ 3,55
nuancier PDS xl	00140	€ 40,30
nuancier black & white	00033	€ 6,72
<b>NEW</b> nuancier ZQVN Trend Color	00021	€ 18,20
<b>NEW</b> nuancier ZV Trend Color	00023	€ 18,20
nuancier IPV Trend Color Stone	00037	€ 12,71
<b>NEW</b> nuancier Prestowood	00039	€ 12,71





<b>NEW</b> ES/7 blanc brillant + 11 séparateurs	11594	€ 380,00
ES/7 noir + 11 séparateurs	11596	€ 380,00

Dimensions: largeur cm 96 - profondeur cm 50 - hauteur cm 270

Présentoir pour profils et plinthes jusqu'à 270 cm de long.

11 séparateurs réglables en largeur.

ACCESSOIRES:

A) SÉPARATEUR - blanc brillant	11597	€ 1,90
SÉPARATEUR - noir	11598	€ 1,90
B) GRILLE latérale - blanc brillant	11519	€ 29,00
GRILLE latérale - noir	11521	€ 29,00

Pour fixer les plateaux et/ou les crochets pour les accessoires.

C) Lot de 4 PLATEAUX pour grille latérale - blanc brillant	11528	€ 26,08
Lot de 4 PLATEAUX pour grille latérale - noir	11531	€ 26,08
D) Lot de 10 CROCHETS pour grille latérale - blanc brillant	11534	€ 15,00
Lot de 10 CROCHETS pour grille latérale - noir	11535	€ 15,00

PANNEAU D'INFORMATION:

panneau profils pour carrelage	11522	€ 26,24
panneau profils pour parquets, sols stratifiés et LVT	11532	€ 26,24



ES/9	11530	€ 486,56
------	-------	----------

Dimensions: largeur cm. 96 – Profondeur cm. 53 – Hauteur cm. 235

Possibilité de présenter 60 modèles de profil sous blisiers

ACCESSOIRES:

A) crochets pour présentoir fourni avec 35 crochets crochets supplémentaires	11517	€ 3,71
B) panier avec crochets pour présentation profils nez de marche	11513	€ 19,06
C) ensemble de 20 crochets et grillage pour présenter des petits articles sous blister (bandes, rouleaux, etc..)	11510	€ 65,15

D) PANNEAU D'INFORMATION:

panneau profils pour carrelage	11522	€ 26,24
panneau profils pour parquets, sols stratifiés et LVT	11532	€ 26,24



ES/6	11506	€ 157,96
------	-------	----------

Dimensions: largeur cm. 96 – Profondeur cm. 28 – Hauteur cm. 94

## LES MATERIAUX ET LEURS CARACTERISTIQUES

Les informations ci-dessous sont un résumé de principales caractéristiques des matériaux qui composent nos profils. Des indications plus détaillées sont disponibles sur nos fiches de produit.

### LAITON NATUREL

Alliage CW624N UNI EN 12167

Les profils en laiton naturel ont une grande résistance aux agents chimiques et aux sollicitations mécaniques. Par un processus naturel, en présence d'humidité, le laiton s'oxyde: pour lui redonner son aspect originel il peut être lustré grâce à des produits abrasifs ou produits spécifiques pour le lustrer.

### LAITON POLI

Alliage CW624N UNI EN 12167

Les profils en laiton poli ont les mêmes caractéristiques que ceux en laiton naturel. Un travail sur la surface du profil leur donne leurs aspect brillant. Par un processus naturel, en présence d'humidité, le laiton s'oxyde : pour lui redonner son aspect originel il peut être lustré grâce à des produits abrasifs ou produits spécifiques pour le lustrer.

### LAITON CHROMÉ

Alliage CW624N UNI EN 12167

Les profils en laiton chromé sont réalisés par extrusion, profilage et chromé dans un deuxième temps. Ils sont résistants aux U.V., aux agents chimiques et atmosphériques. Leur application est déconseillée dans les endroits de grand passage.

### ALUMINIUM NATUREL

Alliage d'Al-Mg-Si traité de façon thermique en condition T6 (6060 T6)

Les profils en aluminium naturel sont produits par extrusion et ils garantissent une discrète résistance aux agents chimiques et atmosphériques. Le ciment et ses dérivés produisent, si mouillés, des substances alcalines qui peuvent provoquer la corrosion du métal (formation d'hydroxyde d'aluminium). Pour cette raison, la surface du profil doit être netyée tout de suite de toute substance résiduelle de ciment, colle et produit pour joint.

### ALUMINIUM ANODISÉ

Alliage d'Al-Mg-Si traité de façon thermique en condition T6 (6060 T6)

Les profils sont produits par extrusion et anodisé par la suite. Ils garantissent une bonne résistance aux agents chimiques et atmosphériques. Le ciment et ses dérivés produisent, si mouillés, des substances alcalines qui peuvent provoquer la corrosion du métal (formation d'hydroxyde d'aluminium). Pour cette raison, la surface du profil doit être netyée tout de suite de toute substance résiduelle de ciment, colle et produit pour joint. Si les profils en aluminium anodisé sont posés au sol, une usure due au piétinement, peut leur faire perdre leur finition originelle.

### ALUMINIUM BRILLANT

Alliage d'Al-Mg-Si traité de façon thermique en condition T6 (6060 T6)

Les profils sont réalisés par extrusion et ensuite traités et travaillés mécaniquement. Ils garantissent une discrète résistance aux agents chimiques et atmosphériques. Le ciment et ses dérivés produisent, si mouillés, des substances alcalines qui peuvent provoquer la corrosion du métal (formation d'hydroxyde d'aluminium). Pour cette raison, la surface du profil doit être netyée tout de suite de toute substance résiduelle de ciment, colle et produit pour joint. Ne pas utiliser les profils en aluminium brillant au sol.

### ALUMINIUM VERNI

Alliage d'Al-Mg-Si traité de façon thermique en condition T6 (6060 T6)

Les profils vernis sont réalisés par extrusion et ensuite vernis avec une épaisseur de 80 um. Ils garantissent une discrète résistance aux agents chimiques et atmosphériques mais ils ne sont pas résistants aux sollicitations mécaniques qui abimeraient le vernis; nous déconseillons leur mise en œuvre au sol. Résidus de ciment, colle et produit pour joint doivent être netyés tout de suite et de façon délicate.

### PROFILS EN ALUMINIUM RÊVETU ALCROM® PLUS

Alliage d'Al-Mg-Si traité de façon thermique en condition T6 (6060 T6)

Les profils sont réalisés par extrusion en alliage naturel. Le décor bois est réalisé grâce à une pellicule qui reproduit fidèlement les caractéristiques visuelles du bois. Les profils Alcrom Plus sont résistants à l'usure.

### ACIER INOX - AISI 430 - DIN1.4016

Ce type d'acier a une résistance modérée aux agents corrosifs. Ces profils sont conseillés seulement pour une application en intérieur.

### ACIER INOX - AISI 304 - DIN1.4301 V2A

Les profils en acier inox 1.4301 offrent une grande résistance aux principaux agents chimiques et atmosphériques, à la chaux, aux colles à carrelage et aux produits d'entretien. Ils sont conseillés pour une utilisation à l'extérieur et aussi pour les industries alimentaires, les hôpitaux, etc...

### ACIER INOX - AISI 316 - DIN1-4404 V4A

Ces profils offrent une résistance optimale aux principaux agents chimiques et atmosphériques, à la chaux, aux colles à carrelage et aux produits d'entretien. Les profils en acier inox 1.4404 offrent aussi une bonne résistance aux chlore et au sel. Idéaux pour des applications dans des conditions extrêmes.

### POSE - AVERTISSEMENTS:

Même l'acier inoxydable peut être endommagé si non traité avec les précautions appropriées pendant les étapes de pose. En particulier, prêter attention à: garder les profils protégés à l'intérieur de leur emballage individuel jusqu'à l'installation. (Cette précaution permet d'éviter la contamination par d'autres matériaux ferreux lors du transport). Eviter le contact direct avec les produits de nettoyage des carreaux de marbre et de terre cuite, des décalcifiants et des nettoyeurs contenant du chlore et de ses composés. Faites attention aux gaz de l'acide chlorhydrique qui peuvent se développer pendant le nettoyage des certains planchers. Après la pose, procéder immédiatement à un nettoyage précis de la surface avec beaucoup d'eau propre et le séchage conséquent.

### ENTRETIEN:

Le nettoyage fréquent est essentiel pour préserver la beauté des surfaces en acier inoxydable. Prêter beaucoup d'attention au traitement de la surface des profils pendant l'installation. Immédiatement après l'installation, nettoyer avec de l'eau propre en rinçant les surfaces avec précision. Évitez l'utilisation de produits abrasifs susceptibles de rayer le profil. N'utilisez pas de nettoyeurs contenant du chlore et de ses composés, tels que l'eau de Javel, l'acide chlorhydrique, les agents décalcifiants. N'utilisez pas d'éponges abrasives ou de laines métalliques susceptibles de rayer la surface ou de laisser des taches de rouille

### ACIER INOX CHROMÉ – AISI 304 – DIN 1.4301 (PROFILPAS DESIGN)

Ces profils offrent un avantage esthétique. Leur application se fait seulement au mur. Le nettoyage et l'entretien doivent se faire avec un chiffon doux ou une éponge (surtout pas abrasifs) avec des détergents neutres.

### PVC Rigide

Compound vinylique de PVC rigide sans plomb, antichoc, non inflammable. Stabilisé éco-compatible à base de sels Ca-Zn.

### PVC Plastifié

Compound vinylique de PVC plastifié sans plomb, non inflammable. Stabilisé éco-compatible à base de sels Ca-Zn.

### PVC Expansé

Compound vinylique de PVC expansé sans plomb, non inflammable. Stabilisé éco-compatible à base de sels Ca-Zn.

#### **PVC Co extrudé – Rigide/Rigide**

Compound vinylique de PVC rigide sans plomb, antichoc, non inflammable. Stabilisé éco-compatible à base de sels Ca-Zn.

#### **PVC Co extrudé – Plastifié/Plastifié**

Compound vinylique de PVC plastifié sans plomb, antichoc, non inflammable. Stabilisé éco-compatible à base de sels Ca-Zn.

#### **PVC Co extrudé – Rigide/Plastifié**

Compound vinylique de PVC rigide sans plomb, antichoc, non inflammable. Stabilisé éco-compatible à base de sels Ca-Zn.

#### **PVC Co extrudé – Rigide/Plastifié Anti-moisissures**

Compound vinylique de PVC plastifié sans plomb, antichoc, non inflammable. Stabilisé éco-compatible à base de sels Ca-Zn. Adjuvé avec bactéricide.

#### **PVC Co extrudé – Expansé/Plastifié**

Compound vinylique de PVC expansé sans plomb, antichoc, non inflammable. Stabilisé éco-compatible à base de sels Ca-Zn.

### **CONSEILS POUR L'ENTRETIEN ET LE NETTOYAGE SELON LE PROFIL ET SA FINITION APRES LA POSE**

Aluminium anodisé: utilisation de détergents acides tamponnés et non alcalins. Utiliser exclusivement des détergents neutres.

Aluminium brillant poli: utilisation de détergents acides tamponnés et non alcalins. Utiliser exclusivement des détergents neutres.

Aluminium brillant poli cuivre: utilisation de détergents acides tamponnés et non alcalins. Utiliser exclusivement des détergents neutres.

Aluminium brillant poli titane: utilisation de détergents acides tamponnés et non alcalins. Utiliser exclusivement des détergents neutres.

Aluminium brillant poli or: utilisation de détergents acides tamponnés et non alcalins. Utiliser exclusivement des détergents neutres.

Aluminium verni: utilisation de détergents acides tamponnés ainsi que détergents neutres ou alcalins.

Aluminium brillant satiné: utilisation de détergents acides tamponnés et non alcalins. Utiliser exclusivement des détergents neutres.

Aluminium revêtu Alcrom Plus: utilisation de détergents acides tamponnés et non alcalins. Utiliser exclusivement des détergents neutres.

Acier Inox Poli: utilisation de détergents acides tamponnés sans chlore. Utilisation de détergents neutres ou alcalins.

Acier Inox AISI 316: utilisation de détergents acides tamponnés. Utiliser exclusivement des détergents neutres.

Acier Inox Sablé: ne pas utiliser de détergents acides. Utiliser exclusivement des détergents neutres.

Acier Inox Satiné: utilisation de détergents acides tamponnés sans chlore. Utiliser exclusivement des détergents neutres ou alcalins.

Laiton Naturel: ne pas utiliser de détergents acides. Utiliser exclusivement des détergents neutres.

Laiton Chromé: utilisation de détergents acides tamponnés sans chlore. Utiliser exclusivement des détergents neutres ou alcalins.

PVC: utilisation de détergents acides tamponnés. Utiliser exclusivement des détergents neutres.

### **CARACTERISTIQUES DES PROFILS ET EMBALLAGE PROFILS ADHESIFS**

Les profils adhésifs sont réalisés avec des colles hot-melt non toxiques, non inflammables, et sans solvants. Nous conseillons cependant de ne pas exposer le produit à une flamme.

La conservation du produit est garantie en conditions climatiques « normales ».

L'adhésif se détériore à une température supérieure à 90 ° et il cristallise exposé à une température inférieure à - 15°. Au moment de la pose, la température ambiante et du profil ne doit pas être inférieure à + 10°.

**IMPORTANT :** Les profils adhésifs ne doivent pas être utilisés sur des supports friables, pour faire une jonctions entre deux moquettes ou deux sols en PVC.

#### **PROFILS PERCES**

Pour la pose de ces profils, nous conseillons, selon le modèle, l'utilisation de vis à tête plate ou bien à tête bombée en 3 et 3,5 mm.

#### **CONDITIONNEMENT**

Les articles avec le symbole  sont emballés sous blister.

Pour les profils où indiqué « emballage individuel » l'emballage est à la pièce et protégé avec thermorétractable.

#### **MESURES – TOLLERANCES – NORMATIVES – CERTIFICATION**

Dans ce catalogue les informations et les dessins ne sont pas contractuels. Les données telles que longueur, largeur, épaisseur n'ont qu'une référence nominale. Toutes les caractéristiques techniques des produits sont indiquées sur les fiches produits respectives disponibles sur demande.

#### **AVERTISSEMENTS**

La résistance aux produits chimiques dépend de l'agressivité de ces derniers. S'assurer toujours à l'avance des effets des produits d'entretien. Plus précisément, la chaux, le mortier ou la colle à carrelage peuvent provoquer des taches sur la surface du profil. Il est donc indispensable de nettoyer immédiatement les profils après la mise en œuvre.

Dans ce catalogue, par effet d'impression, les couleurs peuvent ne pas correspondre exactement à la réalité.

## CONDITIONS GÉNÉRALES DE VENTE

### 1. Prix

Les prix de ce catalogue sont exprimés en Euros/mètre mais les articles sont facturés Euro/pièce et sont sujets à des remises selon les quantités commandées et suivant les accords commerciaux convenus entre le fabricant et le client. Ils s'entendent Hors Taxes, hors taux de douanes.

Nous nous réservons expressément le droit de modifier les prix sans préavis selon les fluctuations des prix des matières premières, de la main d'oeuvre, des taxes, etc.

### 2. Facturation - Paiement

Minimum de facturation: E150 nets.

Majoration de E10 H.T. pour toute commande inférieure.

Toutes nos livraisons font l'objet de factures payables, selon les conditions de règlement acceptées, sur les banques indiquées.

### 3. Clause De Reserve De Propriete

Les marchandises livrées restent la propriété de

Profilpas jusqu'à leur paiement complet.

### 4. Expedition - Livraison

Franco de port et d'emballage: E500 H.T. net.

Frais de transport fixes pour commandes inférieures: E29. Les livraisons vers la Principauté de Monaco et la Corse sont facturées selon devis du transporteur.

Les livraisons sur prise de rendez-vous et vers chantiers peuvent être asujéties à des surcoûts.

Dans quelques départements français la livraison vers certaines communes (stations, îles), nécessitant un prestataire supplémentaire, comporte des surcharges tarifaires au prix de base. Dans le schéma à côté (voir 11) vous trouvez les codes postaux et les surcharges correspondant.

L'indication de délai de livraison ne constitue pas de notre part un engagement ferme et aucune pénalité ou indemnité ne pourra être réclamée pour un quelconque retard.

### 5. Déconditionnement

Sur ce tarif sont indiqués les articles déconditionnables. Pour des articles non déconditionnables que nous pourrions éventuellement déconditionner à la demande, nous vous facturerons le prix public sans remise ainsi que le coût de l'emballage de l'article.

Le coût de l'emballage de ces articles sera facturé en plus.

### 6. Commandes

Afin d'éviter toute erreur, nous prions nos clients de rédiger leur commande en se conformant strictement aux références de ce tarif.

Le fait de nous passer commande implique l'acceptation de nos conditions de vente. Nous ne reconnaissons aucune clause ou mention contraire à ces conditions de vente qui pourrait figurer sur les documents de nos clients.

### 7. Reclamations

Quel que soit le mode d'expédition, et en accord avec les dispositions du Code International du Commerce, les marchandises voyagent aux risques et périls du destinataire.

- Les éventuelles réclamations concernant l'état de l'emballage, la quantité, le nombre ou les caractéristiques extérieures des produits, devront être immédiatement notifiées au transporteur sur le bon de livraison et communiquées à Profilpas dans un délai de 7 jours par recommandé AR. A défaut aucune réclamation pourra être acceptée.
- Les éventuelles réclamations concernant des défauts non repérables avec un contrôle soigné à la réception (vices cachés) devront être notifiées à Profilpas par lettre recommandée dans un délai de 7 jours après la découverte et dans tous les cas avant les 12 mois suivant la date de livraison.
- Il est entendu que les éventuelles réclamations ou contestations ne constituent pas pour l'acheteur un motif suffisant pour suspendre ou reculer les paiements dus à Profilpas, ni pour la facture objet du litige, ni pour d'autres échéances.
- Si la réclamation est valide et justifiée, l'acheteur aura droit au remplacement pur et simple des pièces reconnues défectueuses par Profilpas, qui seront acceptées en retour par Profilpas seulement dans leurs emballages originaux intacts et complets.
- En cas de contestation, la seule juridiction reconnue et acceptée de part et d'autre est celle du tribunal de VERSAILLES, sans aucune exception.

### 8. Emballage

Les prix incluent notre emballage standard.

Les emballages spéciaux seront facturés à la charge du client à la valeur réelle.

### 9. Garanties et vices cachés

Profilpas s'engage à remédier à tous vices, défaut de qualité ou de conformité des marchandises qu'elle vend s'ils sont signalés dans les 12 mois qui suivent la livraison seulement si ces mêmes défauts ont été signalés selon les règles décrites au paragraphe "réclamations".

En cas de vices reconnus par Profilpas, l'acheteur a droit au remplacement de la marchandise. Il est entendu que ce droit se substitue aux garanties de responsabilité prévues par la loi et désengage Profilpas de toute responsabilité qui découlerait des produits finis. Aucun produit ne fera l'objet d'un retour sans une autorisation écrite de la part de Profilpas. Profilpas ne garantit pas que ses produits soient adaptés à une utilisation spécifique ou particulière à moins qu'un contrat rédigé exprès ne le stipule. Profilpas décline toute responsabilité pour les dommages que l'acheteur ou une tierce personne pourrait subir suite à l'utilisation de ses produits lorsque il est avéré que ces dommages ne dépendent pas de la qualité ou des caractéristiques intrinsèques du produit, mais seulement du choix d'utilisation de la marchandise par l'acheteur.

### 10. Transports express

Sur demande expresse du client, nous pouvons offrir un service de livraison express. Le coût de ce service figurera sur la confirmation de commande et sera calculé au cas par cas.

## 11. SURCHARGES POUR LIVRAISONS VERS COMMUNES (STATIONS, ÎLES).

Département 17					
17111	17123	17190	17310	17370	
17410	17480	17550	17580	17590	
17630	17650	17670	17740	17840	
17880					
Département 22					
22870					
Département 25					
25130	25130	25160	25190	25240	
25270	25370	25380	25500	25560	
25570	25650	25790			
Département 39					
39130	39150	39220	39260	39400	
39460					
Département 85					
85330	85350	85630	85680	85740	
85770					
Département 88					
88120	88160	88230	88250	88290	
88310	88340	88370	88400	88430	
88460	88490	88520	88540	88560	
88600	88700				
kg 0-19	kg 20-39	kg 40-70	kg 70-99	kg >100	
€ 32,14	€ 38,57	€ 50,14	€ 60,42	*	
Département 29					
29242	29990				
Département 31					
31110					
Département 38					
38112	38114	38118	38119	38120	38120
38142	38160	38190	38210	38220	38220
38250	38350	38380	38390	38410	38410
38420	38470	38520	38530	38570	38570
38580	38610	38650	38660	38680	38680
38700	38710	38740	38750	38770	38770
38830	38860	38880	38930	38950	38950
38970					
Département 42					
42000	42220	42380	42550	42660	
42920	42990				
Département 56					
56170	56360	56590	56780	56840	
Département 63					
63113	63150	63210	63230	63240	63240
63250	63290	63340	63380	63420	63420
63470	63490	63550	63570	63580	63580
63610	63620	63630	63660	63680	63680
63690	63710	63740	63750	63760	63760
63790	63810	63820	63850	63950	63950
63970	65980				
Département 73					
73110	73120	73130	73140	73150	73150
73160	73170	73190	73200	73210	73210
73220	73230	73250	73260	73270	73270
73300	73310	73320	73340	73350	73350
73360	73370	73390	73410	73440	73440
73450	73460	73480	73500	73530	73530
73550	73570	73590	73600	73620	73620
73630	73640	73670	73700	73710	73710
73720	73730	73800	73870		
Département 74					
74110	74120	74130	74140	74170	74170
74190	74200	74210	74220	74230	74230
74250	74260	74270	74290	74300	74300
74310	74320	74340	74350	74360	74360
74370	74390	74400	74410	74420	74420
74430	74440	74450	74470	74480	74480
74490	74500	74520	74540	74550	74550
74560	74570	74660	74700	74740	74740
74800	74890	74920	74930	74950	74950
kg 0-19	kg 20-39	kg 40-70	kg 70-99	kg >100	
€ 35,99	€ 45,00	€ 55,28	€ 66,85	*	
Département 04					
04120	04140	04150	04170	04200	04200
04230	04240	04250	04260	04290	04290
04300	04310	04320	04330	04340	04340
04360	04370	04400	04420	04530	04530
04800	04850				
Département 05					
05000	05100	05110	05120	05130	05130
05140	05150	05160	05170	05190	05190
05200	05220	05230	05240	05250	05250
05260	05290	05300	05310	05320	05320
05330	05340	05350	05400	05460	05460
05470	05480	05500	05560	05600	05600
05700	05800				
Département 09					
09110	09220	09390	09460	09800	09800
Département 64					
64120	64220	64250	64310	64430	64430
64440	64470	64490	64560	64570	64570
Département 65					
65100	65110	65120	65170	65240	65240
65400	65510	65710			
Département 66					
66110	66120	66130	66150	66210	66210
66220	66230	66260	66300	66320	66320
66340	66360	66400	66480	66490	66490
66500	66720	66730	66760	66800	66800
66820					
kg 0-19	kg 20-39	kg 40-70	kg 70-99	kg >100	
€ 46,28	€ 55,28	€ 66,85	€ 82,27	*	
Département 06					
06140	06260	06380	06390	06420	06420
06430	06440	06450	06460	06470	06470
06500	06510	06540	06620	06660	06660
06670	06710	06750	06830	06850	06850
06910					
kg 0-19	kg 20-39	kg 40-70	kg 70-99	kg >100	
€ 54,00	€ 61,70	€ 77,13	€ 92,56	*	

\*Selon application du tarif du transporteur et après acceptation du devis

Par exemple:

Commande d'une valeur marchandise de 300 €, poids total 25 kg, à destination: concernant le code postal 85350

Frais de transport/livraison: 29 € + 38,57 € de surcharges

Commande d'une valeur marchandise de 510 €, poids total 25 kg, à destination: concernant code postal 85350

Frais de transport/livraison: 38,57 €

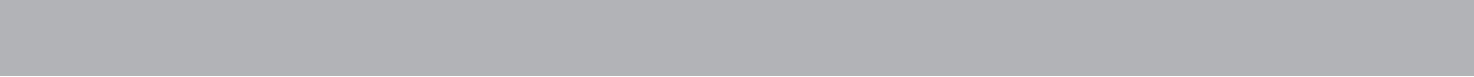

020/	106	88/6E	206 - 237	97/8I	213
023/	109	89/	202 - 203	97/8P	213
024/	109	89/ EI	202 - 203	97/8SF	213
026/	107	89/ TM	202	98/7E	210
030/	109	89/ TMEI	202	98/7G	210
040/	109	89/6L	203 - 238	98/7I	210
050/	133	89/6EI	203 - 238	98/7P	210
060/	133	89/6I3	204	98/7SF	210
076/	44	89/6I3EI	204	99/M	104
080/	133	89H/	202	99/R/	104
0100/	133	89H/ EI	202	99/T/	102 - 189
6/	119	90/ A	198	99/TR/26	102 - 189
10/	119	90/ E	199	100/	208
10/15	255	90/ G	199	101/74	208
19/	108	90/ I	199	105/7	205
21/	105	90/ MI	199	105/7E	205
22/A	108 - 182 - 183	90/ ME	199	105/7G	205
25/	108	90/ MG	199	105/7I	205
25/37/4	249	90/ MP	199	105/7P	205
25/37/B	251 - 253	90/ P	199	105/CB	205
30/	105	90/ SF	198	110/	160
35/	105	90/ SSF	198	111/ /F	157 - 190
37/61/4	249	90/ TMSF	198	124/	160
37/61/B	251 - 253	90/ TSF	198	125/	162
41/	105	90H/6ME	199	126/	161
45/	114	90H/6MG	199	126/L/F	235
46/	119	90H/6MI	199	126/LP/DX	235
50/A	182 - 183	90H/6MP	199	126/LP/SX	235
54/	119	90H/6SF	198	130/	159
55/	116	92/7	201	148/B	226
57/	116	93/	201	148/C	226
58/	158 - 184	94/169/4	249	150	164
60/105/4	249	94/169/B	251 - 253	150/	168
60/105/B	251 - 253	95/ E	209	150/280/4	249
61/	116	95/ G	209	150/280/B	251 - 253
63/A	182 - 183	95/ I	209	151	164
70/	159	95/ P	209	151/11	168
71/	159	95/ SF	209	152	164
72/	162	97/4E	211	154	165
73/	158 - 184	97/4G	211	155	165
74/	158 - 184	97/4I	211	155/16	168
75/F	157 - 190	97/4P	211	156	165
76/	160	97/4SF	211	161/11	169
78/	163	97/7E	212	163/	168
79/	162	97/7G	212	168/16	169
80/	161	97/7I	212	169	227
87/	158	97/7P	212	169/	169
87/6	206 - 237	97/7SF	212	170	227
88/6	206 - 237	97/8CB	213	170/	169
88/16SF	206	97/8E	213	171	227
88/16L/A	206 - 237	97/8G	213	171/11	169

172	226	740/	109	8582	222
173	226	750/	133	8596	222
174/	169	760/	133	8598	222
175/11	169	774/	43	8600	221
177/16	169	775/	43	8602	223
178/16	169	776/	43	8602/C	211 - 223 - 224 - 225
210/	42	777/	43	8602/E	223
210H/A	42	779/SF	43	8602/I	223
220/	42	780/	133	8602/P dx/sx	223
239/320/4	249	790/ ME	200	8603	224
239/320/B	251 - 253	790/ MES	200	8603/E	224
277/	42	790/ MG	200	8603/G	224
300/	118	790/ MGS	200	8603/I	224
311/	117	790/ MI	200	8603/P dx/sx	224
312/	117	790/ MIS	200	8605	216
370/	158	790/ MP	200	8606	216
373/	158	790/ MPS	200	8607	225
380/8	101	790/ SF	200	8607/E	225
399/10	104	799/	101	8607/G	225
399/M	104	799/T/	103	8607/I	225
399/R/	104	799/TS/	103	8607/P dx/sx	225
399/T/	103 - 189	799/U/	101	8608	217
399/TC/	103 - 189	4020/	106	8608/C	201 - 217 - 219
399/U	101	4026/	107	8610	45
419/	108	4030/	109	8611	45
422/AD	108 - 182 - 183	4050/	133	8612/10	220
425/	108	4060/	133	8613	219
430/	105	4080/	133	8614	220
441/	105	4150/11/S	168	8615	218
450/AD	182 - 183	4170/ /S	169	8616	218
455/	116	4300/	118	30046	267
457/	116	4311/	117	30049	267
461/	116	4312/	117	30052	267
470/	159	4399/R/10	104	AF/1	51 - 207
473/	158	4399/T	103	AI/	28 - 96 - 191
474/	158	4701/	118	AI/ /E	28
476/	160	4711/	117	AIF/	98
487/	158	4712/	117	AIL/	28
499/T	102	4720/	106	AIP/	28
700/	118	4722/	106	AIS/	28 - 96
701/	118	4726/	107	AIS/ /E	28
711/	117	4729/	107	AIX/	28 - 96
712/	117	4730/	109	AL/120/24	240
720/	106	4750/	133	AL/150/24	240
722/	106	4760/	133	AL/60/24	240
723/	109	4780/	133	AL/90/24	240
724/	109	4799/T	103	AX/2/	41
726/	107	4799/TS	103	BH/20	93
729/	107	7100/	133	BH/20/A	93
730/	109	8181	221	BI/40	63
732/SF/	118 - 185	8580	222	BI/40/A	63



BL/	62	CPEV/45/ /E	147	DJN/	99
BLA/	62	CPEV/45/ /G	147	DJN/ /EI	99
BLAH/	62	CPEV/72/	146	DJNF/	99
BP/20	93	CPEV/72/ /E	147	DT1	265
BP/20/A	93	CPEV/72/ /G	147	DT10	265
BP/22	92	CPGV/55/	144	DT2	265
BP/25	92	CPGV/55/ /E	144	DT3	265
BPK/20	93	CPGV/55/ /G	144	DT4	265
BPK/25	92	CPHA/	148	DT5	265
BPT/20	93	CPHV/	148	DT7	265
BPT/22	92	CPHA/ /E	148	FIX/J/30	187
BPT/25	92	CPHV/ /E	148	FIX/J/44	186
C/10/SF	176	CPLB	149 - 257	FIX/L/32	187
C/13/SF	176	CPLB/2	149 - 257	FIX/L/55	186
C/22/SF	176	CPLV/	149 - 257	FIX/T/19	187
C/4	180	CPLV/ /E	149 - 257	FIX/T/33	186
C/7/SF	174 - 175	CPLV/ /G	149 - 257	FL/C	262
CE/10/100	241	CPNV/45/	143	FMA/	40
CE/10/20	241	CPNV/45/ /E	143	FMAC/	40
CE/5/20	241	CPNV/45/ /G	143	FMAE/	40
CE/RGB/20	241	CPNVF/45/	143	FMAI/	40
CLA/	231	CPQV/50/	145	FMB/	40
CLA/8A	231	CPQV/50/ /E	145	FMBC/	40
CLA/8P	231	CPQV/50/G	145	FMBE/	40
CN28	265	CPQV/70/	145	FMBI/	40
CPCI/55/	140	CPQV/70/ /E	145	FMI/	40
CPCI/55/ /E	141	CPQV/70/G	145	FMIC/	40
CPCI/55/ /G	141	CR/N	256	FMICS/	40
CPCI/75/	140	D/4461/K	266	FMIE/	40
CPCI/75/ /E	141	D/4471/K	266	FMIES/	40
CPCI/75/ /G	141	DC1	265	FMII/	40
CPCI/95/	140	DC10	265	FMIIS/	40
CPCI/95/ /E	141	DC2	265	FMIS/	40
CPCI/95/ /G	141	DC3	265	G/2/SF	178
CPCV/30/	142	DC4	265	G/4/SF	179
CPCV/30/ /E	142	DC5	265	G/40/	132
CPCV/30/ /G	142	DC7	265	G/460/	132
CPCV/55/	140	DCE4	263	G/60/	132
CPCV/55/ /E	141	DF	264	G/705/F	190
CPCV/55/ /G	141	DI/	99	G/80/	132
CPCV/75/	140	DIMM/02	240	G/9/F	234
CPCV/75/ /E	141	DJA/	99	G/9P/DX	234
CPCV/75/ /G	141	DJA/ /EI	99	G/9P/SX	234
CPCV/95/	140	DJAF/	99	GA/	56 - 192
CPCV/95/ /E	141	DJG/	99	GAN/	57
CPCV/95/ /G	141	DJG/ /EI	99	GBL/ /C	62
CPCVF/55/	140	DJK/	99	GBL/ /E	62
CPEI/45/	146	DJK/ /EI	99	GBL/ /I	62
CPEI/45/ /E	147	DJKC/10	52	GBL/ /T	62
CPEI/45/ /G	147	DJKG/10	53	GF/	159
CPEV/45/	146	DJKGC/10	53	GG/2	82



GG/3	82	GTINX/I	58	L5/WW/33	240
GG/4	82	GTINX/T	58	L5/WW/67	240
GIC/	60	GTL/C	63	LA/I/	50
GIN/	58	GTL/E	63	LA/IS/	50
GIN/ /SA	58	GTL/I	63	LB/A	50
GINS/	58	GTL/T	63	LB/B/	50
GINS/ /SA	58	GTP/C	57 - 59	LDA/	50
GINX/	58	GTP/E	57 - 59	LDAD	51
GINX/ /SA	58	GTP/I	57 - 59	LDAG/	50
GJA/	131	GTP/T	57 - 59	LDB/	50
GJF/	131	GTV/E	56	LDRS/	50
GJS/10	131	GTV/I	56	LDS/	50
GM12/L	125	GU/30/	89	LDT/	50
GM/10	125	GU/40/	89	LDTM/	50
GM/72	162	GV/	56	LDV/	50
GM/78	163	GVNH/	57	LLA/20	230
GM/I	124	GWA/	131	LLA/20P	230
GM/R	162	H3502	166	LLA/20/10	230
GMP/I	124	H/5/F	189	LLA/30	230
GMR/44	161 - 235	IL/	46	LLA/30P	230
GP/	59	ILN/	46	LLB/30	230
GPS/6	82 - 83	ILNS/	46	LLB/30P	230
GPS1/ /19	82	ILNX/	46	LQL/2	232
GPS14/12	83	IP/40	44	MIN/	41 - 115
GPS2/	83	IPA/	31 - 153	NAN/	124
GPS3/ /10	84 - 85	IPB/	31 - 153	NE/	122
GPS3/ /11	84 - 85	IPV/	31	NF/	123
GPS3/ /12	84 - 85	IR/C01	241	NIL/	125
GPS4/ /10	86 - 87	IR/C01NT	241	NIN/	125
GPS4/ /11	86 - 87	IR/C02	241	NJ/	122
GPS4/ /12	86 - 87	IR/C03	241	NL/	123
GPS5/10/	88	IR/W3	241	NPAN/	124
GPS5/11/	88	JGA/	192	NTA/	126 - 188
GPS5/12/	88	K10	266	NTI/	126 - 188
GPU/	59	KL/1	262 - 263	NTO/	126
GR/80/	132	KL/1A	262 - 263	NZA/	127 - 188
GTA/E	56	KL/2	262 - 263	NZS/	127
GTA/I	56	KL/3	262 - 263	NZS/A/40	127
GTIN/C	58	KL/C	263	NZS/B/	112
GTIN/E	58	KL/T1	262	NZS/L/	127
GTIN/G	58	KL/T2	262	NZS/S1	112
GTIN/I	58	KL/T3	262	NZS/S2	112
GTIN/T	58	KL/X1	262	P/5	255
GTINS/C	58	KL/X2	262	P1/10	249 - 251 - 253 - 254 - 256
GTINS/E	58	KL/X3	262	P1/80	249 - 251 - 253
GTINS/G	58	L5/NW/33	240	PA/	113
GTINS/I	58	L5/NW/65NT	240	PAE	90 - 136
GTINS/T	58	L5/NW/67	240	PAI	90 - 136
GTINX/C	58	L5/NW/67NT	240	PAIG/ /15	91 - 136
GTINX/E	58	L5/NW/67NT	240	PAIG/ /20	91 - 136
GTINX/G	58	L5/RGB/67	240	PAIG/ /28	91 - 136

PAIG/ /38	91 - 136	PT/6	181	RR/5	266
PAS/	129	PT/6/SA	181	RT/	32
POLISHING PASTE	266	PTC	261	RTM/	32
PB30	90 - 136	PTC/3000	261	RV/	32
PB5	90 - 136	PTC1	261	RVH/	32
PBA/	114	PTC1/3000	261	S/15/SF	176
PBA/5/A	188	PTC1A	261	S/4	180
PBAS/5/F	189	PTC1A/3000	261	S/9/SF	174 - 175
PBE/	128	PTC2	261	S/95	201 - 209 - 210 - 212
PBE30	137	PTC2/3000	261	S/97	213
PBE5	137	PTC3	261	SA/	157
PBH/	129	PTC3/3000	261	SA/G	157
PCC/01	256	PTC4	261	SAFETY-STEP	166 - 167
PCC/02	256	PTLN	261	SAR/10/12	154
PCC/03	256	PTS	261	SAR/8/15	154
PCC/04	256	PTWN	261	SB/	157
PCC/05	256	PTWN/1400	261	SB/G	157
PF12	90 - 136	PV/	30	SFL	262
PFFE/	130	PWD12	137	SGA/	152
PHDE/	130	PWP30	137	SGA/11L	234
PI/	61	QDC/1010	79	SGA/11P	234
PIA/	61 - 192	QDCC/1010	79	SGI/	152
PIN/	60	QDI/1010	79	SGK/	152
PLAF/	115	QDL/1010	79	SGN/	152
PN/	113	RA/	32 - 191	SIR/10/12	154
PNI/	113	RAS/	32	SIR/8/15	154
PNIS/	113	RB/	32	SIRS/10/12	154
PP/	68	RC/ /F	185	SIRS/8/15	154
PP50/	68	RC/411/CV	185	SIS/	155
PP/96	93 - 137 - 208 - 226 - 266	RC/415/CV	185	SIS/10/SF	155
PPL/5030/T	250	RC/47/CV	185	SIX/	155
PPL/D4	253	RC/49/CV	185	SKL/2	207 - 236
PPL/DLB	256	RC/5/F	189	SLIM/	75
PPL/DLT	256	RCF/	185	SLIM-I/	75
PPL/GM	253	RE/	38	SM/	152
PPL/GR	253	REC/ /100	39	SMA/	152 - 190
PPL/S	256	RECO/ /80	39	SMART/	77
PPL/T	253	RI/	34 - 191	SMART3/	77
PPL/TA	253	RIC/01	240	SMART-I/	77
PPL/TD	250	RIC/RGB/M	240	SN/	153
PPL/TD/GR	250	RIC/RGB/S	240	SNG/	153
PPL/TD/TT	250	RIL/	34	SP/	156
PPL/T2	251	RIN/	35	SP1	255
PPL/T3	251	RINS/	35	SP2	255
PPL/T4	251	RINX/	35	SP3	255
PPL/TT	253	RIP/	34	SS/4	266
PR30	90 - 136	RIS/	34	SS/5	266
PR5	90 - 136	RIX/	34	ST/7	126
PROFLEX MACHINE	267	RKN/	36	STA/	126
PT/4	181	RLN/	36	STI/	126
PT/4/SA	181	RPA/	37	SWA/	156

SWB/	156	TPS/410/CV	177	ZN/	96
T/	175 - 176	TPS/413/CV	177	ZNF/	98
TA/	33	TPS/47/CV	177	ZQAGN/	18
TAS/	33	TPU/	175 - 176 - 178 - 179	ZQAGN/ /EI	19
TAT/	33	TPZ/410/CV	177	ZQAL/10	233
TATM/	33	TPZ/413/CV	177	ZQAL/10B	233
TB/	33	TPZ/47/CV	177	ZQAL/10P	233
TE/	38	TU/6	175 - 176 - 178 - 179	ZQAN/	18 - 191
TEI/	38	TV/	33	ZQAN/ /EI	19
TEL/04	240	UA/	100	ZQAND/	22
TEL/RGB/04	240	UA/ /EI	100	ZQAND/ /EI	22
TGU/	89	UG/	100	ZQBN/	18
THIN/	73	UG/ /EI	100	ZQBN/ /EI	19
TIA/	33	UI/	100	ZQBRSN/	18
TIAS/	33	UI/ /EI	100	ZQBRSN/ /EI	19
TIAT/	33	UIS/	100	ZQBSN/	18
TIB/	33	UIS/ /EI	100	ZQBSN/ /EI	19
TIE/	34	UK/	100	ZQIM/ /EI	23
TIEL/	34	UK/ /EI	100	ZQIMP/ /EI	23
TIEN/	35	UKC/10	52	ZQIMS/ /EI	23
TIENS/	35	UKG/10	53	ZQIN/	23
TIENX/	35	UKGC/10	53	ZQIN/ /EI	23
TIEP/	34	UN/	100	ZQINP/	23
TIES/	34	UN/ /EI	100	ZQINP/ /EI	23
TIEX/	34	VITI	266	ZQINS/	23
TII/	34	XLC/	77	ZQINS/ /EI	23
TIIL/	34	XLC3/	77	ZQINX/	23
TIIN/	35	XLCC/	77	ZQINX/ /EI	23
TIINS/	35	XLL/	77	ZQKN/	24 - 191
TIINX/	35	XPC/	69	ZQKN/ /EI	24
TIIP/	34	XPD/	71	ZQLN/	24
TIIS/	34	XPF/	70	ZQLN/ /EI	24
TIIX/	34	XPI/	71	ZQP/	25
TIME/	35	XSC/	75	ZQP/ /EI	25
TIMI/	35	XSCC/	75	ZQTMN/	18
TIV/	33	XSL/	75	ZQTMN/ /EI	19
TLA/10/C1	231	XTC/	73	ZQTN/	18
TLA/10P/C1	231	XTCC/	73	ZQTN/ /EI	19
TLB/10/C1	231	XTL/	73	ZQVN/	18 - 20
TLB/10P/C1	231	XTT/	73	ZQVN/ /EI	19 - 21
TOP/ /E	47	Z/1/SF	174 - 175	ZQVNH/	18
TOP/ /ETM	47	Z/4	180	ZTM/	26
TOP/ /I	47	Z3/30/SF	176	ZV/	26 - 27
TOP/ /ITM	47	ZA/	26 - 96 - 191	ZVH/	26
TOP/A/	47	ZB/	26		
TOP/TM/	47	ZBG/	97		
TPAE/	37	ZBGF/	98		
TPAI/	37	ZBS/	26		
TPC/410/CV	177	ZG/	96		
TPC/413/CV	177	ZGF/	98 - 190		
TPC/47/CV	177	ZK/	29 - 96		



























**Profilpas S.p.A.**

via Einstein, 38  
35010 Cadoneghe  
(Padova) Italy

tel. +39 049 8878411  
fax +39 049 706692

info@profilpas.com  
www.profilpas.com

**Profilpas France SARL**

22, Rue Georges Méliès  
78390 Bois d'Arcy

tel. 01 30 47 05 68  
fax 01 30 47 05 69

info@profilpas.fr  
www.profilpas.com



cod. 00453